

# STAHLBLECH- TÜREN

---

**Technikhandbuch**

**HÖRMANN**



# **Stahlblechtüren**

Technikhandbuch

## Impressum

**Ausgabe:**

01/2019

**Herausgeber:**

Hörmann KG Verkaufsgesellschaft  
Upheider Weg 94-9 · DE-33803 Steinhagen  
Telefon: +49 5204 915-0  
[www.hoermann.de](http://www.hoermann.de)

**Redaktion:**

Markus Alles, Mario Ströher, Christian Ochs,  
Jens Göbel, Klaus Hinterleitner, Florian Czesna

**Konzept und Gestaltung:**

KE-Communication GmbH & Co. KG  
[www.ke-communication.de](http://www.ke-communication.de)  
Daniela Baisch, Mario Mehner,  
Nicole Müller, Steffen Riek

**Druck:**

Hans Gieselmann Druck und  
Medienhaus GmbH & Co. KG  
Ackerstraße 54 · DE-33649 Bielefeld

# STAHLBLECH- TÜREN

---

**Technikhandbuch**

**HÖRMANN**



**Tower 185, Frankfurt am Main, Deutschland**

Feuerschutz-Objekttüren H3, H3D-1, H3D-2, STS 30, STU 30;  
Stahlblech-Mehrzwecktüren D45-2, D55-1, D65-1, D65-2, R55-1, E55-1,  
STU MZ

# INHALT

---

<b>1</b>	Allgemeine Erläuterungen zu Stahlblechtüren	7
<b>2</b>	Türen	25
<b>3</b>	Zargen	115
<b>4</b>	Drücker	207
<b>5</b>	Profilzylinder	233
<b>6</b>	Schlösser	243
<b>7</b>	Türabschlüsse	265
<b>8</b>	Türschließer	277
<b>9</b>	Drehflügelantriebe	293
<b>10</b>	Feststellanlagen mit Haftmagneten	309
<b>11</b>	Verglasungen	317
<b>12</b>	Lüftungsgitter	341
<b>13</b>	Oberteile	353
<b>14</b>	Elektrobauteile	361
<b>15</b>	Schließbleche	373
<b>16</b>	Türstopper	379
<b>17</b>	Index	383



**Passivhochhaus, Freiburg im Breisgau, Deutschland**

Feuerschutz-Objekttüren H3-1, H3-2, H3D;

Feuerschutz-Aluminium-Rohrahmenelemente HE 311, HE 321, A/RS 150



# ALLGEMEINE ERLÄUTERUNGEN ZU STAHLBLECHTÜREN

## 1

<b>BEZEICHNUNGEN VON STAHLTÜREN</b>	<b>8</b>
<b>BESCHREIBUNGEN DER TÜRTYPEN</b>	<b>10</b>
Stahl-Objekttüren OD, D65 OD, D65 und D65 VM	10
H3 OD, H3G, H3 VM, H6 OD	11
H8-5	12
H16 OD, H16 G, H16 (78 mm)	12
H16S, HS 75	13
KSI 40-1, KSI Thermo46	13
MZ, MZ Thermo46 / MZ Thermo65	14
OIT 40	14
STS/STU	14
ZK	14
<b>ERLÄUTERUNG VERSCHIEDENER MASSE VON STAHLBLECHTÜREN</b>	<b>15</b>
Öffnungsmaß	15
Baurichtmaß	16
Lichte Öffnungsbreite/-höhe (Lichtes Zargenmaß)	16
Lichte Falzbreite/-höhe (Zargenfalzmaß)	16
Zargenaußenmaßbreite/-höhe	16
Baurichtmaßbreite/-höhe	16
Lichte Rohbaumaßbreite/-höhe (Lichte Wandöffnung)	16
Türkastenmaß	17
Türblattaußenmaß (Türdeckelmaß)	17
<b>OBERFLÄCHEN</b>	<b>18</b>
Türblatt und Zarge in verzinkter Ausführung	18
Türblatt und Zarge in Pulvergrundbeschichtung	19
Türblatt und Zarge in Ausführung RAL nach Wahl, NCS-, CH- oder DB-Farben	19
Türblatt in Dekoroberfläche	19
Türblatt und Zarge in Ausführung Edelstahl (nur bei STS/STU)	20
<b>EINBAUSITUATION</b>	<b>21</b>
Einbaulage bei Außentüren	21
<b>ZULÄSSIGE WÄNDE UND WANDDICKEN</b>	<b>22</b>

## BEZEICHNUNGEN VON STAHLTÜREN

Stahltüren können vielseitige Aufgaben erfüllen. Zur Kennzeichnung der Türtypen werden Bezeichnungen verwendet, die sofort den Einsatzzweck erkennen lassen.

Türtyp	Beschreibung	Brandschutzanforderungen
D65	<ul style="list-style-type: none"> <li>• Große Innentür oder Außentür</li> <li>• nur 1-flügelig</li> <li>• Stahl</li> </ul>	<ul style="list-style-type: none"> <li>• Rauchschutz nach DIN 18095</li> <li>• Rauchschutz S<sub>200</sub> nach EN 16034</li> </ul>
D65 OD	<ul style="list-style-type: none"> <li>• Innentür oder Außentür</li> <li>• Stahl</li> </ul>	<ul style="list-style-type: none"> <li>• Rauchschutz nach DIN 18095</li> <li>• Rauchschutz S<sub>200</sub> nach EN 16034</li> </ul>
D65 VM	<ul style="list-style-type: none"> <li>• Große Innentür oder Außentür</li> <li>• nur 2-flügelig</li> <li>• Stahl</li> <li>• bündiger Anschlag von Gang- und Standflügel</li> </ul>	<ul style="list-style-type: none"> <li>• Rauchschutz nach DIN 18095</li> <li>• Rauchschutz S<sub>200</sub> nach EN 16034</li> </ul>
H3G	<ul style="list-style-type: none"> <li>• Große Innentür oder Außentür</li> <li>• Stahl</li> </ul>	<ul style="list-style-type: none"> <li>• EI<sub>2</sub>30-S<sub>a</sub>-C5 als Außentür</li> <li>• T30 feuerhemmend als Innentür</li> <li>• Rauchschutz S<sub>200</sub> nach EN 16034</li> </ul>
H3 OD	<ul style="list-style-type: none"> <li>• Innentür oder Außentür</li> <li>• Stahl</li> </ul>	<ul style="list-style-type: none"> <li>• EI<sub>2</sub>30-S<sub>a</sub>-C5 als Außentür</li> <li>• T30 feuerhemmend als Innentür</li> <li>• Rauchschutz S<sub>200</sub> nach EN 16034</li> </ul>
H3 VM	<ul style="list-style-type: none"> <li>• Große Innentür oder Außentür</li> <li>• nur 2-flügelig</li> <li>• Stahl</li> <li>• bündiger Anschlag von Gang- und Standflügel</li> </ul>	<ul style="list-style-type: none"> <li>• EI<sub>2</sub>30-S<sub>a</sub>-C5 als Außentür</li> <li>• T30 feuerhemmend als Innentür</li> </ul>
H6 OD	<ul style="list-style-type: none"> <li>• Innentür oder Außentür</li> <li>• Stahl</li> </ul>	<ul style="list-style-type: none"> <li>• EI<sub>2</sub>60-S<sub>a</sub>-C5 als Außentür</li> <li>• T60 hochfeuerhemmend als Innentür</li> <li>• Rauchschutz S<sub>200</sub> nach EN 16034</li> </ul>
H8-5	<ul style="list-style-type: none"> <li>• Innentür</li> <li>• Stahl</li> <li>• links/rechts verwendbar</li> </ul>	<ul style="list-style-type: none"> <li>• T30 feuerhemmend (bis Ende Koexistenzphase)</li> </ul>
H16 (78 mm)	<ul style="list-style-type: none"> <li>• Innentür</li> <li>• Stahl</li> </ul>	<ul style="list-style-type: none"> <li>• T90 hochfeuerhemmend als Innentür</li> </ul>
H16 OD	<ul style="list-style-type: none"> <li>• Innentür oder Außentür</li> <li>• Stahl</li> </ul>	<ul style="list-style-type: none"> <li>• EI<sub>2</sub>90-S<sub>a</sub>-C5 als Außentür</li> <li>• T90 feuerbeständig als Innentür</li> <li>• Rauchschutz S<sub>200</sub> nach EN 16034</li> </ul>
H16G	<ul style="list-style-type: none"> <li>• Große Innentür oder Außentür</li> <li>• Stahl</li> </ul>	<ul style="list-style-type: none"> <li>• EI<sub>2</sub>90-S<sub>a</sub>-C5 als Außentür</li> <li>• T90 feuerbeständig als Innentür</li> </ul>
H16S	<ul style="list-style-type: none"> <li>• Hochschalldämmende Innentür</li> <li>• Stahl</li> </ul>	<ul style="list-style-type: none"> <li>• T90 feuerbeständig als Innentür</li> </ul>
HS75	<ul style="list-style-type: none"> <li>• Hochschalldämmende Innentür oder Außentür</li> <li>• Stahl</li> </ul>	keine
KSI 40-1	<ul style="list-style-type: none"> <li>• Außentür</li> <li>• Stahl</li> <li>• Einbruchhemmend RC 2</li> </ul>	keine

KSI Thermo46	<ul style="list-style-type: none"> <li>• Außentür</li> <li>• Stahl / Aluminium</li> <li>• Einbruchhemmend RC 2</li> <li>• thermisch getrenntes Element</li> </ul>	keine
MZ	<ul style="list-style-type: none"> <li>• Außentür</li> <li>• Stahl</li> </ul>	keine
MZ Thermo46	<ul style="list-style-type: none"> <li>• Außentür</li> <li>• Stahl / Aluminium</li> <li>• thermisch getrenntes Element</li> </ul>	keine
MZ Thermo65	<ul style="list-style-type: none"> <li>• Außentür</li> <li>• Stahl / Aluminium</li> <li>• thermisch getrenntes Element</li> </ul>	keine
OIT 40-1	<ul style="list-style-type: none"> <li>• Innentür</li> <li>• Stahl</li> </ul>	keine
STS	<ul style="list-style-type: none"> <li>• Stahlblechtür stumpf einschlagend MZ</li> <li>• Stahl oder Edelstahl</li> </ul>	<ul style="list-style-type: none"> <li>• T30/EI<sub>2</sub>30</li> <li>• T90/EI<sub>2</sub>90</li> </ul>
STU	Stahlblechtür Dickfalz MZ, Innen- oder Außentür, Stahl oder Edelstahl	<ul style="list-style-type: none"> <li>• T30/EI<sub>2</sub>30</li> <li>• T90/EI<sub>2</sub>90</li> </ul>
ZK	<ul style="list-style-type: none"> <li>• Innentür</li> <li>• Stahl</li> </ul>	keine

## BESCHREIBUNGEN DER TÜRTYPEN

### Stahl-Objekttüren OD

---

Stahl-Objekttüren mit der Bezeichnung OD sind vollflächig verklebte Türkonstruktionen mit dauerhaft planebener Oberfläche und einer ansichtsgleichen Optik bis ins Detail.

Eigenschaften:

- Gleiche Türblattdicke von 65 mm
- Türflügel mit gleicher Blechstärke von 1,0 mm oder 1,5 mm
- Gleiche Oberfläche von Türflügel und Zarge in Grauweiß, optional auch in RAL nach Wahl oder mit Dekoroberfläche
- Stahl-Objekttüren OD sind in Dünnfalz- (Standard) oder in Dickfalz-Ausführung lieferbar.
- Unabhängig von ihren Funktionen passen alle Türen optisch perfekt zueinander und ergeben im Objekt zu jederzeit eine harmonische Türansicht.
- Entsprechen der neuen europäischen Produktnormen EN 16034 und EN 14351
- Stahl-Brandschutztüren-Außentüren H3 OD, H6 OD, H16 OD sind gemäß den europäischen Anforderungen im Brandschutz konstruiert und sind auf die Produktnorm EN 16034 ausgerichtet sowie nach DIN 4102 und EN 1634 geprüft.
- Die Stahl-Mehrzweck-Außentüren D65 OD sind auf die Produktnorm EN 14351 ausgerichtet.
- Außentüren werden mit CE-Kennzeichen ausgeliefert.

### D65 OD

---

Die Mehrzwecktür D65 OD ist eine robuste Stahlblechtür, die vielseitig einsetzbar ist. Sie ist als Außentür nach den europäischen Anforderungen nach EN 14351 ausgerichtet und konstruiert.

Sie findet Anwendung im privaten wie auch gewerblichen Bereich und kann dementsprechend als Kellertür, Nebentür oder auch als Außentür eingesetzt werden. Je nach Ausstattung kann die Mehrzwecktür auch die Anforderungen an den Rauchschutz, den Einbruchschutz oder den Schallschutz erfüllen. Sie lässt sich durch das planebene und vollflächig verklebte Türblatt optisch an nahezu alle Gegebenheiten anpassen und weist eine hundertprozentige Ansichtsgleichheit auf.

### D65 und D65 VM

---

Die Mehrzwecktüren D65 im 1-flügligen Bereich und die D65 VM im 2-flügligen Bereich entsprechen den europäischen Anforderungen nach EN 14351. Die Aussteifung der D65 und D65 VM erfolgt mittels Flachstahl.

Die beiden Türtypen ergänzen den Größenbereich der D65 OD in den großen Maßbereichen und sind geeignet bis zu einer Baurichtmaßhöhe von 3500 mm. Die D65 VM überzeugt zusätzlich durch eine flächenbündige Optik ohne Mittelsprosse.

## H3 OD

---

Die Brandschutztür H3 OD ist eine feuerhemmende Tür, die im Brandfall eine Feuerwiderstandsdauer von 30 Minuten gewährleisten kann. Die Tür ist als Außentür gemäß den europäischen Anforderungen im Brandschutz konstruiert und nach EN 16034 ausgerichtet sowie nach DIN 4102 und EN 1634 geprüft. Klassifiziert wird sie dementsprechend nach EI<sub>2</sub>30-S<sub>a</sub>-C5 oder in Verbindung mit Rauchschutz nach EI<sub>2</sub>30-S<sub>200</sub>-C5. Als Innentür ist die H3 OD gemäß DIN 4102 und EN 1634 geprüft. Klassifiziert wird sie dementsprechend nach T30.

Die Brandschutztür H3 OD ist durch ihre Vielseitigkeit die ideale Stahltür für den Objektbau und somit die meistverkaufte Tür in diesem Bereich. Sie lässt sich durch das planebene und vollflächig verklebte Türblatt optisch an nahezu alle Gegebenheiten anpassen und weist eine hundertprozentige Ansichtsgleichheit auf.

## H3G

---

Die Brandschutztür H3 G ist eine feuerhemmende und solide Tür. Im Brandfall kann diese Tür eine Feuerwiderstandsdauer von 30 Minuten gewährleisten. Die Tür ist als Außentür gemäß den europäischen Anforderungen im Brandschutz konstruiert und nach EN 16034 ausgerichtet sowie nach DIN 4102 und EN 1634 geprüft. Klassifiziert wird sie dementsprechend nach EI<sub>2</sub>30-S<sub>a</sub>-C5 oder in Verbindung mit Rauchschutz nach EI<sub>2</sub>30-S<sub>200</sub>-C5. Als Innentür ist die H3G gemäß DIN 4102 und EN 1634 geprüft. Klassifiziert wird sie dementsprechend nach T30.

Die Aussteifung der H3 G erfolgt mit Flachstahl. Die H3 G ist eine ansichtsgleiche Tür und ergänzt den Größenbereich der bewährten H3 OD in den großen Größenbereichen bis zu einer Baurichtmaßhöhe von 3250 mm.

## H3 VM

---

Die H3 VM vereint alle Eigenschaften der H3 G, überzeugt im 2-flügeligen Bereich aber zusätzlich durch eine flächenbündige Optik mit verkröpfter Mittelsprosse.

## H6 OD

---

Die Brandschutztür H6 OD ist eine hochfeuerhemmende Tür, die optimalen Schutz im Brandfall bietet. In diesem Fall hält die Tür für eine Feuerwiderstandsdauer von 60 Minuten stand. Die Tür ist als Außentür gemäß den europäischen Anforderungen im Brandschutz konstruiert nach EN 16034 ausgerichtet sowie nach DIN 4102 und EN 1634 geprüft. Die Klassifizierung erfolgt dementsprechend nach EI<sub>2</sub>60-S<sub>a</sub>-C5 oder in Verbindung mit Rauchschutz nach EI<sub>2</sub>60-S<sub>200</sub>-C5. Als Innentür ist die H6 OD gemäß DIN 4102 und EN 1634 geprüft. Klassifiziert wird sie dementsprechend nach T60.

Die Brandschutztür H6 OD ist die ideale Lösung, wenn der Anspruch an eine Brandschutztür etwas höher ist. Durch das planebene und vollflächig verklebte Türblatt wird für eine elegante Optik und hundertprozentige Ansichtsgleichheit gesorgt.

## H8-5

---

Die Feuerschutztür H8-5 bietet seit Jahrzehnten ein Höchstmaß an Sicherheit für Heizungskeller und Öltankräume. Das doppelwandige, 45 mm dicke, 2-seitig gefälzte Türblatt mit einer Blechstärke von 0,9 mm ist äußerst stabil und mit einer feuerhemmenden Mineralwolldämmung, Stahlverstärkung und 2 Stahl-Sicherungsbolzen ausgestattet. Das Schloss und die Drückergarnitur sind für Profilzylinder und Buntbartschlüssel (BB) verwendbar, ein BB-Schlüssel wird Ihnen mitgeliefert.

## H16 OD

---

Die Brandschutztür H16 OD ist eine feuerbeständige und solide Tür. Im Brandfall kann diese Tür eine Feuerwiderstandsdauer von 90 Minuten gewährleisten. Die Tür ist für den Außeneinsatz gemäß den europäischen Anforderungen im Brandschutz konstruiert und nach EN 16034 ausgerichtet sowie nach DIN 4102 und EN 1634 geprüft. Klassifiziert wird sie dementsprechend nach EI<sub>2</sub>90-S<sub>a</sub>-C5 oder in Verbindung mit Rauchschutz nach EI<sub>2</sub>90-S<sub>200</sub>-C5. Als Innentür ist die H16 OD gemäß DIN 4102 und EN 1634 geprüft. Klassifiziert wird sie dementsprechend nach T90.

Überall dort, wo hohe Sicherheitsansprüche und Stabilität gefordert sind, ist die H16 OD die richtige Wahl. Sie eignet sich ideal für den gewerblichen Einsatz. Das planebene und vollflächig verklebte Türblatt sorgt für eine elegante Optik mit hundertprozentiger Ansichtsgleichheit.

## H16 G

---

Die Brandschutztür H16 G ist, wie die H16 OD, als feuerbeständige Tür einsetzbar und nach gleichen Normen und Klassifizierungen geprüft. Die Aussteifung der H16 G erfolgt dabei mit Flachstahl.

Als hundertprozentig ansichtsgleiche Tür ergänzt sie den Größenbereich der bewährten H16 OD in den großen Größenbereichen bis zu einer Baurichtmaßhöhe von 3250 mm.

## H16 (78 mm)

---

Die Brandschutztür H16-1 (78 mm) ist eine feuerbeständige Innentür, die nach DIN 4102 und EN 1634 geprüft ist. Klassifiziert wird sie entsprechend mit T90.

Durch ihre Türstärke von 78 mm ist die Tür besonders robust.

## H16S

---

Die Schallschutztür H16S ist eine hochschalldämmende Tür, die zudem standardmäßig die Anforderungen einer feuerbeständigen Tür aufweist.

Diese Tür erreicht aufgrund ihres modifizierten Türaufbaus ein Schalldämmmaß von bis zu 61 dB. Als Innentür ist die H16S gemäß DIN 4102 und EN 1634 geprüft. Klassifiziert wird sie dementsprechend nach T90.

In Fällen, in denen im Bereich der Schalldämmung auch andere Anforderungen zu beachten sind, wie der Feuerwiderstand, ist die Schallschutztür H16S die ideale Lösung.

## HS 75

---

Die Schallschutztür HS 75 ist eine hochschalldämmende Tür, die bis zu 61 dB Schalldämmmaß aufweisen kann. Diese besondere Fähigkeit wird aufgrund ihres stark modifizierten Türaufbaus erreicht.

Ein hoher Geräuschpegel wirkt sich belastend auf jeden Menschen aus, und das gilt vor allem bei anhaltendem Lärm. Deshalb ist es wichtig, den Lärm dort, wo er entsteht, möglichst zu dämmen und ihn auf ein Minimum zu beschränken. In solchen Fällen finden Schallschutztüren ihre Anwendung: Beispielsweise in Tonstudios, Theatern oder Außentüren in schallintensiven Produktionsstätten.

Lärm mindert nicht nur die Konzentrationsfähigkeit, sondern kann Stress auslösen und dauerhaft krankmachen. Deshalb ist es wichtig, den Lärm dort, wo er entsteht, so gut wie möglich zu dämmen. Hörmann Schallschutztüren tragen mit Schalldämmmaßen bis 61 dB ihren entscheidenden Beitrag dazu bei.

## KSI 40-1

---

Die KSI 40 überzeugt mit einem doppelwandigen, 40 mm dicken Türblatt mit 3-seitigem Dickfalz und beidseitigem Stahlblech. Die Stabilität des Türblattes wird durch den umlaufenden Verstärkungsrahmen und die vollflächig verklebte Mineralwolleinlage gewährleistet. Die 3-seitige EPDM-Dichtung und die doppelte Lippendichtung (inkl. Aluminium-Halbrundschwelle als unterer Abschluss) dichten zudem zuverlässig ab.

## KSI Thermo46

---

Dank thermisch getrenntem Türblatt bietet die Sicherheitstür KSI Thermo46 beste Wärmedämmung und verringert in beheizten Räumen das Risiko der Schwitzwasserbildung. Durch die einbruchhemmende RC 2 Sicherheitsausstattung können Sie sich in Ihrem Zuhause sicher fühlen. Wir empfehlen Ihnen diese Qualitätstür als Außenabschluss für Keller, Nebengebäude und Garagen. Die Sicherheitstür KSI Thermo46 bietet Ihnen eine hohe Wärmedämmung dank des thermisch getrennten, mit PU-Hartschaum ausgefüllten Türblattes, thermisch getrennter Zarge und Bodenschwelle sowie doppelten Dichtungen an allen vier Seiten.

## MZ

---

Diese seit über vier Jahrzehnten bewährte Mehrzwecktür ist stabil, strapazierfähig sowie witterungsbeständig und eignet sich damit bestens für den Innen- und Außenbereich. Sie erhalten die MZ ein- oder zweiflügelig und auf Wunsch auch mit Verglasung. Das einbaufertige Türelement mit dem doppelwandigen, 45 mm dicken, 2-seitig gefälzten Türblatt mit einer Blechstärke von 0,9 mm, Mineralwoll-Dämmung und Stahlverstärkung ist äußerst robust. Die Tür bietet hohe Sicherheit durch 2 massive Stahl-Sicherungsbolzen. Die 2 mm dicke Eckzarge mit umlaufender EPDM-Dichtung hält dicht und besitzt eine untere, leicht entfernbare Anschlagsschiene. Auf Wunsch ist die Tür auch mit Blockzarge und 3-seitiger EPDM-Dichtung lieferbar.

## MZ Thermo46 / MZ Thermo65

---

Wärmedämmung auf hohem Niveau Mit den Mehrzwecktüren MZ Thermo65 / MZ Thermo46 verringern Sie nachhaltig Ihre Wärmeverluste. Das Türblatt mit PU-Hartschaumfüllung, die Zarge und die Bodenschwelle sind thermisch getrennt. Zusammen mit den doppelt umlaufenden Dichtungen an allen vier Seiten ist die Tür bestens abgedichtet und bietet Ihnen eine bis zu 49 % bessere Wärmedämmung als eine herkömmliche Mehrzwecktür.

## OIT 40

---

Die hochwertigen Innentüren OIT 40 sind besonders robust, formstabil und strapazierfähig. Sie empfehlen sich für den harten Alltagsbetrieb in Industrie, Handel und Handwerk, Behörden, Schulen und Kasernen. Durch unterschiedliche Füllungsvarianten erfüllen sie auch spezielle Anforderungen an Schallschutz und Wärmedämmung.

## STS/STU

---

Stahl- und Edelstahlblechtüren STS/STU überzeugen durch ihre ansichtsgleiche Türoptik in allen Funktionen und in allen Kombinationen mit Eck-, Block- oder Umfassungszargen. So entsteht in Ihrem Objekt eine harmonische Türansicht mit hochwertigen Details wie dem flächenbündigen Übergang der Türflügel bei 2-flügligen Türen oder dem flächenbündigen Übergang zum Oberteil. Durch die einheitliche Türblattdicke von 62 mm haben sie bei jeder Funktion eine gleichwertige Türkonstruktion. Weiterhin wird dadurch die Planung der Wandöffnungen und der Durchgangsbreiten sehr einfach.

Die hochwertigen Zargen für die T30 und T90 sowie EI<sub>2</sub>30 und EI<sub>2</sub>90 Stahl- und Edelstahl-Feuerschutztüren STS/STU sind werkseitig mit Mineralwolle hinterfüllt und können somit schnell und sauber ohne Vermörtelung eingebaut werden. Saubere Oberflächen ohne Verschmutzungen oder Beschädigung sind dadurch gewährleistet. Besonders vorteilhaft ist dies bei Edelstahlzargen oder pulverbeschichteten Zargen sowie beim nachträglichen Einbau z. B. in der Renovierung.

## ZK

---

Die ZK Türen bewähren sich seit vielen Jahren als robuste Türen für Innenräume in Ein- und Mehrfamilienhäusern. Die ZK Tür verzieht sich nicht und ist mit ihrer hochwertigen Oberfläche strapazierfähig, fleckenunempfindlich und damit leicht zu reinigen. Das ist sichere Qualität – zum kleinen Preis. Das doppelwandige, 40 mm dicke Türblatt mit 3-seitigem Dickfalz besteht aus verzinktem Stahl, vollflächig verklebter Wabeneinlage und ist damit sehr formstabil und robust.



# ERLÄUTERUNG VERSCHIEDENER MASSE VON STAHLBLECHTÜREN

## Öffnungsmaß

Die Abmessungen der Öffnungen ergeben sich aus den Steinformaten und der Maßordnung (oktametrisches Maßsystem):

- Nennmaß:  $x \text{ 12,5 cm} + 1 \text{ cm}$
- Baurichtmaß:  $x \text{ 12,5 cm}$

Die DIN 4172 Maßordnung im Hochbau und DIN EN 12519 definieren dazu die nachfolgend beschriebenen Begriffe:

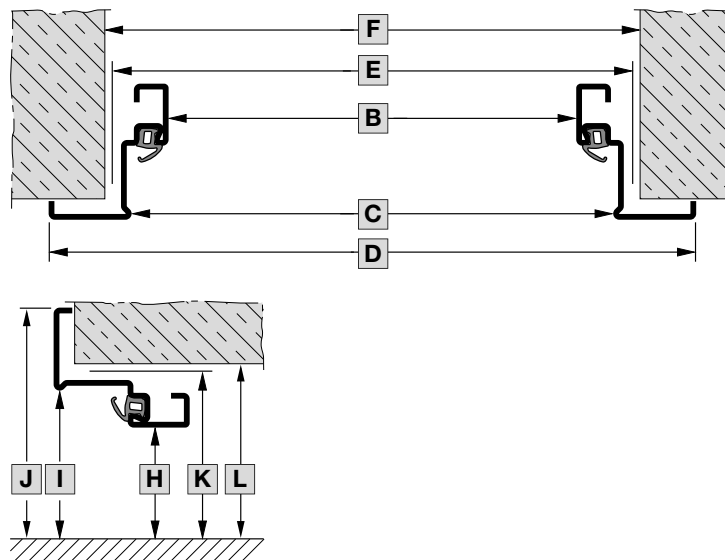

- B / H** Lichte Öffnungsbreite/-höhe (Lichtes Zargenmaß)
- C / I** Lichte Falzbreite/-höhe (Zargenfalzmaß)
- D / J** Zargenaußenmaßbreite/-höhe
- E / K** Baurichtmaßbreite/-höhe
- F / L** Lichte Rohbaumaßbreite/-höhe (Lichte Wandöffnung)

## Baurichtmaß

---

Wandöffnungen am Bau unterliegen Toleranzen. Aus diesem Grund wurde für Bauteile wie beispielsweise Türen ein gedachtes Maß, das Baurichtmaß, eingeführt.

Baurichtmaße sind gemäß dem oktametrischen Grundmodul immer ein Vielfaches von 12,5 cm und zwar sowohl in der Breite als auch in der Höhe.

## Lichte Öffnungsbreite/-höhe (Lichtes Zargenmaß)

---

Lichtes Maß zwischen den Zargenseitenstäbchen bzw. Zargenstab und Oberkante Fertigfußboden (OFF) ohne Berücksichtigung von Baubeschlägen und dem Einstand (Überstand) vom Türblatt.

## Lichte Falzbreite/-höhe (Zargenfalzmaß)

---

In der Breite beschreibt das Zargenfalzmaß den Abstand der Innenkanten vom Zargenspiegel. In der Höhe gibt das Zargenfalzmaß den Abstand von der Oberkante des fertigen Fußbodens (OFF) zur Unterkante vom Zargenspiegel an.

## Zargenaußenmaßbreite/-höhe

---

Maß über beide Zargenspiegel auf Öffnungsseite der Zarge gemessen bzw. Zargenspiegel und Oberkante Fertigfußboden.

## Baurichtmaßbreite/-höhe

---

Das Baurichtmaß ist die Planungsgrundlage für die tatsächlichen Baumaße.

Baurichtmaß + 10 mm = Nennmaß der Wandöffnungsbreite

Baurichtmaß + 5 mm = Nennmaß der Wandöffnungshöhe

zulässiges Kleinstmaß = Baurichtmaß  
(Nennmaß - 10 mm für Wandöffnungsbreite,  
Nennmaß - 5 mm für Wandöffnungshöhe)

zulässiges Größtmaß = Baurichtmaß + 20 mm für Wandöffnungsbreite (Nennmaß + 10 mm)  
Baurichtmaß + 15 mm für Wandöffnungshöhe (Nennmaß + 10 mm)

## Lichte Rohbaumaßbreite/-höhe (Lichte Wandöffnung)

---

bezeichnet die tatsächliche Breite und Höhe der Öffnung in der Wand. Die lichte Wandöffnung wird in der Höhe von der Oberkante des fertigen Fußbodens senkrecht bis zur Unterkante der Maueröffnung (Türsturz) gemessen und in der Breite horizontal von Wand zu Wand.

## Türkastenmaß

Maß vom Türblatt ohne Berücksichtigung vom Türblattfalz.

## Türblattaußenmaß (Türdeckelmaß)

Maß vom Türblatt gemessen inklusive vom Türblattfalz.

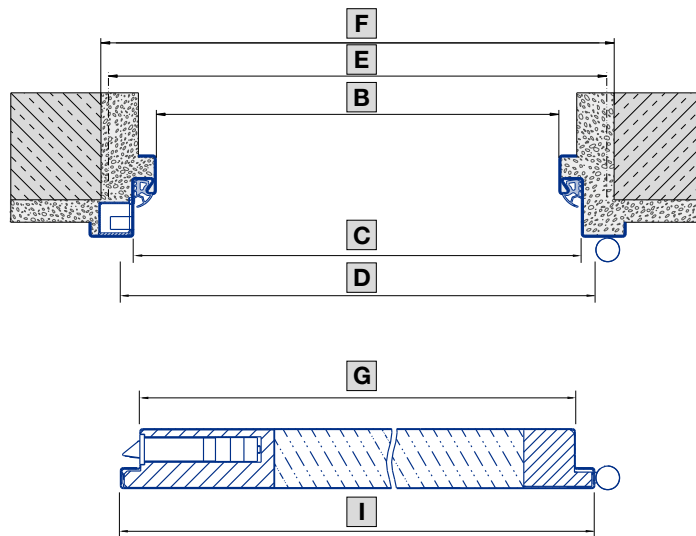

- F** Lichtes Mauermaß (LM Breite)
- E** Baurichtmaß (BR Breite)
- B** Lichtes Zargenmaß (LZ Breite)
- C** Lichte Falzbreite (Zargenfalzmaß)
- D** Zargenaußenmaßbreite
- G** Türkastenmaß
- I** Türblattaußenmaß (Türdeckelmaß)

Maßbezüge siehe Seite 118

# OBERFLÄCHEN

## Türblatt und Zarge in verzinkter Ausführung

---

### Oberfläche

Türblatt und Zarge bestehen aus glattem verzinktem Material, ohne Grundbeschichtung.

### Behandlung

Türblatt und Zarge sollten, wie auch Türen in Pulvergrundbeschichtung, einer Oberflächenendbehandlung unterzogen werden. Verzinkte Oberflächen bitte mit klarem Wasser reinigen. Hartnäckige Verschmutzungen gegebenenfalls unter Zugabe geringer Mengen neutraler Reinigungsmittel entfernen. Werden leicht saure, neutrale oder alkalische Entfettungsmittel verwendet, muss durch unmittelbares Nachwischen mit Wasser eine rückstandsfreie Entfernung des Entfettungsmittels von der Oberfläche gewährleistet werden, um eine chemische Beschädigung der Zinkoberfläche zu verhindern.

### Anmerkungen

- Bei direkter Sonneneinstrahlung keine dunklen Anstriche verwenden.
- BFS-Merkblatt Nr. 24 sowie die Verarbeitungshinweise der Lackhersteller beachten und eine Haftprobe anfertigen.

### Vorarbeiten

1. Dichtung(en) entfernen.
2. Schloss nicht überlackieren, gegebenenfalls demontieren.
3. Bis auf die Dämmschichtbildner alle zu lackierenden Oberflächen anschleifen.
4. Oberflächen gründlich reinigen.

### Verfahren 1:

1. Die Oberfläche von Türblatt und Zarge anschleifen und gründlich reinigen.
2. Nach Säuberung und völligem Trocknen der angeschliffenen und zu behandelnden Flächen mit 2K-Epoxi-Haftgrund (Lösungsmittelhaltig) streichen.
3. Nach Aushärtung des Haftgrundes die farbliche Endbehandlung mit handelsüblichen Bautenlacken ausführen.

### Verfahren 2:

- ▶ Anstelle des 2K-Epoxi-Haftgrundes direkt auf der geschliffenen und gereinigten Pulverbeschichtung ein 2K-PUR-Decklack (Lösungsmittelhaltig) aufbringen. Der Auftrag dieser Lacke muss im Roll- oder Spritzverfahren erfolgen.

### Verfahren 3:

- ▶ Mit jedem handelsüblichen Kunstharz oder 2-Komponenten-Lack überlackieren.

### Endbehandlung

- ▶ Dichtung(en) nach dem Trocknen der Farbe wieder anbringen.
- ▶ Um Korrosionsschäden zu vermeiden, lösungsmittelhaltige Lacke innerhalb von drei Monaten nach Montage mit Kunstharzlack (Fa. Brillux oder anderes Markenfabrikat) lackieren.

### Reinigung

- ▶ Oberflächen mit klarem Wasser oder handelsüblichem Lackreiniger reinigen.

## Türblatt und Zarge in Pulvergrundbeschichtung

### Oberfläche

Türblatt und Zarge bestehen aus glattem, verzinktem, Material, mit Pulvergrundbeschichtung. Bei diesem Pulverlack handelt es sich um ein sogenanntes Hybrid- oder Mischpulver. Die Vernetzung erfolgt zwischen Polyester- und Epoxidharz.

Empfohlener Anwendungsbereich: Überall dort wo das Türblatt keiner direkten Sonneneinstrahlung ausgesetzt wird. Bei längerer Exponierung am Wetter reduziert sich zuerst der Glanzgrad der Beschichtung, später tritt starke Kreidung ein und die Objekte werden unansehnlich.

### Behandlung

Hörmann Türen werden mit einem Epoxi-Polyester-Pulver als Grundierung beschichtet. Nach erfolgreichem Einbau ist eine Oberflächenendbehandlung nach Verfahren 1 oder Verfahren 2 innerhalb von 3 Monaten erforderlich.



Hörmann verwendet keine wasserlöslichen Lacke.

## Türblatt und Zarge in Ausführung RAL nach Wahl, NCS-, CH- oder DB-Farben

### Oberfläche

Türblatt und Zarge bestehen aus glattem, verzinktem, Material, mit Pulvergrundbeschichtung in Ausführung RAL nach Wahl, NCS-, CH- oder DB-Farben. Das Produkt basiert auf Polyesterharz und dem Vernetzer Hydroxyalkylamid (z.B. Primid). Türblätter mit dieser Beschichtung zeichnen sich durch sehr hohe Farbtönstabilität aus.

### Behandlung

Türblatt und Zarge sollten, wie alle Türen in Pulvergrundbeschichtung, einer Oberflächenendbehandlung unterzogen werden.

## Türblatt in Dekoroberfläche

### Oberfläche

Für besonders hochwertige Türansichten können Stahl-Objekttüren H3 OD und D65 OD in verschiedenen Dekoroberflächen geliefert werden.



Golden Oak



Dark Oak



Winchester Oak

## Türblatt und Zarge in Ausführung Edelstahl (nur bei STS/STU)

---

### Oberfläche

Nichtrostender Stahl zeichnet sich durch einen Anteil von mehr als 10,5 % Chrom aus. Durch diesen hohen Chrom Anteil bildet sich eine schützende und dichte Passivschicht aus Chromoxid an der Werkstoffoberfläche aus. Weitere Legierungsbestandteile wie Nickel, Molybdän, Mangan, und Niob verbessern die Korrosionsbeständigkeit.

#### **V2A, 1.4301 (nur bei STS/STU)**

Bei 1.4301 handelt es sich um einen relativ weichen, nickelhaltigen, nicht ferromagnetischen Austenit-Stahl. Der Werkstoff ist gegenüber chlorhaltiger Medien nicht beständig (chlorhaltige Atmosphäre in Hallenbädern).

#### **V4A, 1.4571 (nur bei STS/STU)**

Für den Einsatz in Gegenwart chlorhaltiger Medien sollte V4A eingesetzt werden. Er besitzt im Vergleich zu V2A 1.4301 durch seinen Anteil von 2 % Molybdän eine höhere Beständigkeit gegen Chloride. Einsatzorte sind unter anderem alle Bereiche mit chlorhaltiger Atmosphäre wie z. B. Hallenbäder.

### Behandlung

Nach erfolgtem Einbau ist keine weitere Oberflächenbehandlung erforderlich. Verwenden Sie für die Reinigung nur reines kaltes oder lauwarmes Wasser und weiche abriebfeste Tücher, Lappen oder Industriewatte. Hartnäckige Verschmutzungen können gegebenenfalls unter Zugabe von geringer Mengen neutraler Reinigungsmittel entfernt werden.

#### **Passivieren von Edelstahloberflächen**

Freies Eisen würde an der Oberfläche von rostfreien bzw. korrosionsbeständigen Stahllegierungen wie Edelstahl zu Rost führen. Dieses freie Eisen muss daher mithilfe einer sauren Lösung (wie Salpeter- oder Zitronensäure) von der Edelstahloberfläche chemisch entfernt werden. Diesen Vorgang nennt man **Passivierung**.

Nach der Passivierung, die nach der Erstreinigung der Oberfläche durchgeführt wird, bleiben andere Metalle wie Chrom und Nickel auf der Oberfläche zurück, wo sie mit dem umgebenden Luft-sauerstoff reagieren und eine schützende Oxidschicht bilden.

#### **Pflege von Edelstahlbauteilen**

Bitte reinigen und pflegen Sie regelmäßig Bauteile aus Edelstahl mit der bei Hörmann erhältlichen Edel Glanz Edelstahlpflege. Tragen Sie diese am Besten mit einem weichen Tuch auf. In Abhängigkeit der Umgebungseinflüsse können weitere Passivierungen notwendig sein.

# EINBAUSITUATION

## Einbaulage bei Außentüren

---

Eine Verwendung von Stahl-Objektüren als Außentür ist möglich. Auf Grund von Ausstattung, Zubehör und Ausführung der Tür können eventuell objektbezogene Leistungsanforderungen, zum Beispiel in Bezug auf Windwiderstandsfähigkeit, Schlagregendichtheit, Wärmedurchgang, Differenzklimaverhalten, Fähigkeit zur Freigabe und Luftdurchlässigkeit nicht erfüllt werden! Die Leistungseigenschaften können daher nur ausstattungsbezogen bestätigt werden.

Durch bauliche Maßnahmen (z.B. geschützte Einbaulage, mittels Vordach und/oder Seitenblende, Laubengang oder ohne direkte Bewitterung) kann in vielen Fällen das erforderliche Anforderungsprofil von Außentüren vermindert werden.

### Einbaulagen:

- Keine Bewitterung – (z.B. Tiefgarage, Treppenhäuser im Parkhaus...)
- Geschützte Lage – Tür ist vor Bewitterung mittels Vordach und/oder Seitenblende, Laubengang geschützt
- Ungeschützte Lage – Tür ist direkter Bewitterung ausgesetzt



### Komplette Bauprodukte bei Verwendung als Außentür:

Außentüren dürfen nur als vollständiges, funktionsfähiges Produkt in Verkehr gebracht werden. Ein komplettes Produkt besteht aus Türelement (Türflügel + Zarge) und Beschlägen (Bänder, Schloss, Drücker, Schließmittel, Dichtungen, Schließblech, sowie Verglasungen/Oberteile, falls gewünscht). Fallen Beschläge weg und wird dadurch die geprüfte und durch Vorschriften geforderte Leistungseigenschaft nicht erfüllt, darf das Produkt nicht „CE-genkennzeichnet“ und in Verkehr gebracht werden.

## ZULÄSSIGE WÄNDE UND WANDDICKEN

Der Einbau von Türen darf nur in Wände und Bauteile erfolgen, deren Art und Beschaffenheit (z. B. Beton, Porenbeton, Mauerwerk einschließlich Rohdichteklasse und Festigkeitsklasse, Leichtbau- ständer- oder Holzständerwand, Holzstützen, Stahlstützen), Ausführung (z. B. Beplankungsart) und Mindestdicken (z. B. Rohwanddicke ohne Putz) vom Hersteller wie nachgewiesen in der Einbauanleitung dokumentiert und zeichnerisch dargestellt sind.

Aus Türblattgewichten und Betätigungen von Türen ergeben sich Kräfte auf die umgebende Wand. Neben statischen Kräften (Eigengewicht der Tür) werden auch dynamische Kräfte (Zuschlagen der Tür) auf die Wand wirksam. Sehr wichtig ist daher der Einsatz von stabilen Zargen sowie ausreichend dimensionierten Beschlägen und Befestigungen.

Die Befestigung darf nur in der Befestigungsart, mit den Befestigungsmitteln (z. B. Schrauben, Dübel, Anker) und nach den Verwendungsvorgaben (z. B. Mindest- bzw. Randabstände der Dübel, Abstände der Befestigungen untereinander) wie nachgewiesen und vom Hersteller in der Einbauanleitung dokumentiert und zeichnerisch dargestellt erfolgen.

### Wandsysteme nach DIN 4102

- Montagewand F90 A, DIN 4102-4/Tab. 48 (max. Höhe 5000 mm)

Erforderliche Statikprofile:



- für 1-flg. Türen  $\leq$  BR 1250  $\times$  2500 mm
- für 2-flg. Türen  $\leq$  BR 2500  $\times$  2500 mm

- für 1-flg. Türen  $\geq$  BR 1250  $\times$  2500 mm

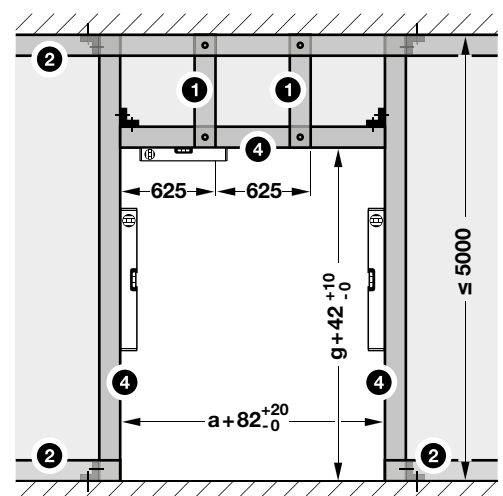
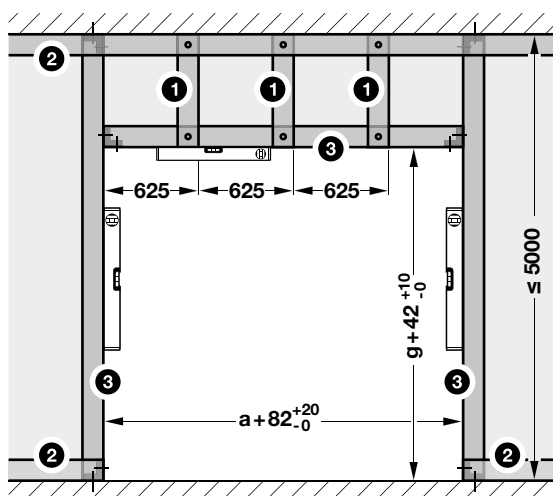



- Montagewand F90 B, DIN 4102-4/Tab. 10.3

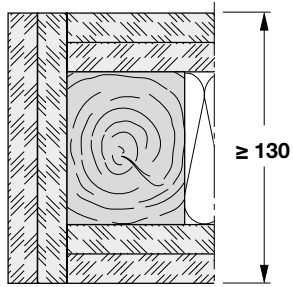

- Montagewand F30 B, DIN 4102-4/Tab. 10.3

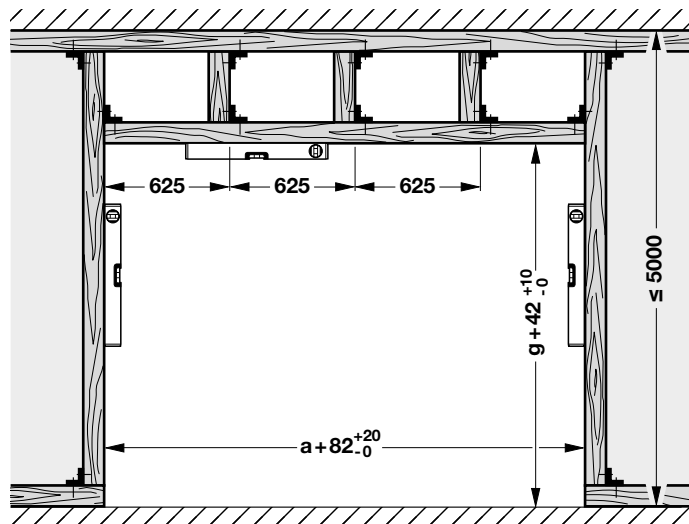
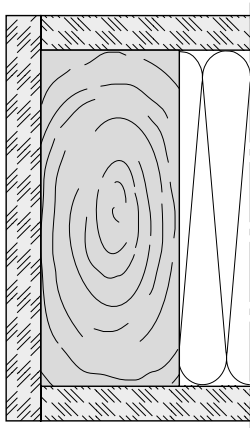



ALBERTINUM  
1850 - 1859

S. SKULPTURENSAMMLUNG

**Albertinum, Dresden, Deutschland**  
Feuerschutz-Objekttüren H3-1, H3-2, H3D-1, H3D-2, H3G-2;  
Stahlblech-Mehrwecktüren D45-1, D45-2, D65-2, OIT;  
Zargen aus Stahl

## 2

### Feuerschutztüren

H3-1 OD	40
H3-2 OD	42
H3-2 VM	44
H3G-1	38
H6-1 OD	46
H6-2 OD	48
H8-5	50
H16-1 (78 mm)	54
H16-1 OD	58
H16-2 OD	60
H16G-1	52
H16G-2	56
STS/STU EI230-1, Edelstahl	82
STS/STU EI230-1, Stahl	84
STS/STU EI230-2, Edelstahl	86
STS/STU EI230-2, Stahl	88
STS/STU EI290-1, Edelstahl	90
STS/STU EI290-1, Stahl	92
STS/STU EI290-2, Edelstahl	94
STS/STU EI290-2, Stahl	96
STS/STU MZ-1, Edelstahl	98
STS/STU MZ-1, Stahl	100
STS/STU MZ-2, Edelstahl	102

### Innentüren

OIT 40-1	78
OIT 40-2	80
ZK-1	106
ZK-2	108

### Mehrzwecktüren

D65-1	30
D65-1 OD	32
D65-2	36
D65-2 OD	34
D65-2 VM	36
MZ-1	70
MZ-1 Edelstahl	98
MZ-2	72
MZ Thermo46	74
MZ Thermo65	76
STS/STU MZ-1, Edelstahl	98
STS/STU MZ-1, Stahl	100
STS/STU MZ-2, Edelstahl	102
STS/STU MZ-2, Stahl	104

### Schallschutztüren

D65-1 OD	32
D65-2 OD	34
H3-1 OD	40
H3-2 OD	42
H6-1 OD	46
H6-2 OD	48
H16-1 OD	58
H16-2 OD	60
H16S	62
HS75	64
OIT 40-1	78
STS/STU EI230-1, Edelstahl	82
STS/STU EI230-1, Stahl	84
STS/STU EI230-2, Edelstahl	86
STS/STU EI230-2, Stahl	88
STS/STU EI290-1, Edelstahl	90

STS/STU EI290-1, Stahl	92
STS/STU EI290-2, Edelstahl	94
STS/STU EI290-2, Stahl	96
STS/STU MZ-1, Edelstahl	98
STS/STU MZ-1, Stahl	100
STS/STU MZ-2, Edelstahl	102
STS/STU MZ-2, Stahl	104

### Sicherheitstüren

D65-1 OD	32
D65-2 OD	34
H3-1 OD	40
H3-2 OD	42
H6-1 OD	46
H6-2 OD	48
H16-1 OD	58
H16-2 OD	60
HS75	64
KSI 40-1	66
KSI Thermo46	68
OIT 40-1	78
STS/STU EI230-1, Edelstahl	82
STS/STU EI230-1, Stahl	84
STS/STU EI230-2, Edelstahl	86
STS/STU EI230-2, Stahl	88
STS/STU EI290-1, Edelstahl	90
STS/STU EI290-1, Stahl	92
STS/STU EI290-2, Edelstahl	94
STS/STU EI290-2, Stahl	96
STS/STU MZ-1, Edelstahl	98
STS/STU MZ-1, Stahl	100
STS/STU MZ-2, Edelstahl	102
STS/STU MZ-2, Stahl	104

# PRODUKTÜBERSICHT INNENTÜREN

Türbezeichnung	D65	D65 OD		D65 VM	H3G	H3 OD		
	1-flg	1-flg	2-flg	2-flg	1-flg	1-flg	2-flg	
Vollflächig verklebte Verbundkonstruktion		●	●			●	●	
Verschweißte Konstruktion	●			●	●			
T30 Feuerhemmend					●	●	●	
T60 Hochfeuerhemmend								
T90 Feuerbeständig								
Rauchdicht nach DIN 18095	○	○	○	○	○	○	○	
Schalldämmend (dB)		○	○			○	○	
Einbruchhemmend RC2		○	○			○	○	
Einbruchhemmend RC3		○	○			○	○	
Einbruchhemmend RC4		○				○		
Datenblatt Seite	30	32	34	36	38	40	42	

Türbezeichnung	OIT 40		STS		STU		
	1-flg	2-flg	1-flg	2-flg	1-flg	2-flg	
Vollflächig verklebte Verbundkonstruktion	●	●	●	●	●	●	
Verschweißte Konstruktion							
T30 Feuerhemmend			●	●	●	●	
T60 Hochfeuerhemmend							
T90 Feuerbeständig			●	●	●	●	
Rauchdicht nach DIN 18095			○	○	○	○	
Schalldämmend (dB)			○	○	○	○	
Einbruchhemmend RC2	○				○	○	
Einbruchhemmend RC3					○	○	
Einbruchhemmend RC4							
Einsatz in Außenwänden					○	○	
Datenblatt Seite	78	80	84	88	84	88	

● Standard

○ Option



# PRODUKTÜBERSICHT AUSSENTÜREN

Türbezeichnung	<b>D65</b>	<b>D65 OD</b>		<b>D65 VM</b>	<b>H3G</b>	<b>H3 OD</b>	
	1-flg	1-flg	2-flg	2-flg	1-flg	1-flg	2-flg
Vollflächig verklebte Verbundkonstruktion		●	●			●	●
Verschweißte Konstruktion	●			●	●		
El <sub>2</sub> 30-Sa-C5 Feuerhemmend					●	●	●
El <sub>2</sub> 60-Sa-C5 Hochfeuerhemmend							
El <sub>2</sub> 90-Sa-C5 Feuerbeständig							
Dichtschließend S <sub>a</sub>					●	●	●
Rauchdicht S <sub>200</sub>	○	○	○	○		○	○
Selbstschließung C <sub>5</sub>	○	○	○	○	●	●	●
Schalldämmend (dB)		○	○			○	○
Einbruchhemmend RC2		○	○			○	○
Einbruchhemmend RC3		○	○			○	○
Einbruchhemmend RC4		○				○	
Datenblatt Seite	30	32	34	36	38	40	42

Türbezeichnung	<b>KSI 40-1</b>	<b>KSI Thermo46</b>	<b>MZ</b>	
	1-flg	1-flg	1-flg	2-flg
Vollflächig verklebte Verbundkonstruktion	●	●		
Verschweißte Konstruktion			●	●
El <sub>2</sub> 30-Sa-C5 Feuerhemmend				
El <sub>2</sub> 60-Sa-C5 Hochfeuerhemmend				
El <sub>2</sub> 90-Sa-C5 Feuerbeständig				
Dichtschließend S <sub>a</sub>				
Rauchdicht S <sub>200</sub>				
Selbstschließung C <sub>5</sub>				
Schalldämmend (dB)				
Einbruchhemmend RC2	●	●		
Einbruchhemmend RC3				
Einbruchhemmend RC4				
Datenblatt Seite	66	68	100	104

- Standard
- Option
- nicht möglich

	H3 VM	H6 OD		H16 OD		H16G		H16 (78 mm)	H16S	HS75
	2-flg	1-flg	2-flg	1-flg	2-flg	1-flg	2-flg	1-flg	1-flg	1-flg
		●	●	●	●					
	●									●
	●					–	–	–	–	–
		●	●			–	–	–	–	–
				●	●	–	–	–	–	–
	●	●	●	●	●	–	–	–	–	–
		○	○	○	○					
	●	●	●	●	●					
		○	○	○	○					●
		○	○	○	○					○
				○						
				○						
	44	38	48	58	60	52	56	54	62	64

	MZ Thermo46	MZ Thermo65	STS	STU		
	1-flg	1-flg	1-flg	2-flg	1-flg	2-flg
	●	●			●	●
					●	●
					○	○
					○	○
					○	○
					○	○
					○	○
					○	○
	74	76	84	88	84	88

## DATENBLÄTTER

## D65-1

## Falzausbildung

**Dünnfalz**

Türblattdicke 65 mm  
Blechstärke 1,5 mm

## Haupteigenschaften

**Mehrwecktür**

## Zusatzeigenschaften bei entsprechender Ausstattung

**Rauchdicht**

Innen nach DIN 18095  
Außen S<sub>200</sub>



**Weitere Leistungseigenschaften außen**  
EN 14351 / EN 16034

Stahl-Objekttür mit optionalen Leistungseigenschaften, verschweißte Konstruktion, Türblattdicke 65 mm, Dünnfalz, Blechstärke 1,5 mm, Türblattfalz 3-seitig umlaufend. Dämmung mit Mineralfaserplatte. Oberfläche von Türblatt und Zarge verzinkt, grundiert Grauweiß, ähnlich RAL 9002.

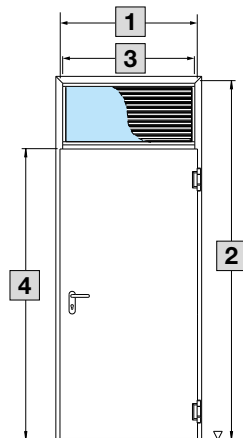
**Abmessungen (mm)****Dünnfalz**

Baurichtmaß  
(Bestellmaß)

**1** Breite

625 – 1500

**2** Höhe

2501 – 3500

Baurichtmaß mit feststehendem Oberteil max. 3500

Lichtes Zargenmaß  
(3-seitig umlaufende Zarge)

**3** Breite

543 – 1418

**4** Höhe

2459 – 3458

**Zugehörige Zargen**

Ausführliche Beschreibungen zu Zargen im Kapitel Zargen ab Seite 115

Typen

Eckzarge (Standard)  
DryFix-Zarge, Umfassungszarge, Umfassungszarge B73,  
Eckzarge mit Ergänzungszarge, Umfassungszarge 2-schalig,  
Blockzarge 2-schalig, Blockzarge Einbau in der Öffnung

Zargendichtung

3-seitig umlaufend, schwarz

Bodeneinstand Zarge

im Standard ohne Bodeneinstand



Produktbeschreibung	
Anschlag	links oder rechts öffnend
Türabschluss	U-Profil zur Aufnahme von Hörmann Bodendichtungen
Dämmung	Mineralfaserplatte
Konstruktion	Aussteifung mit Flachstahl
Oberfläche	Türblatt und Zarge verzinkt, grundiert (pulverbeschichtet), Grauweiß, ähnlich RAL 9002
Sicherungsbolzen	Standardmäßig 3 Sicherungsbolzen

Beschlagsausstattungen	
Schloss	Einsteckschloss mit Wechsel PZ-gelocht, DIN 18250 Klasse 5
Drückergarnitur	FS-Rundgriff-Drückergarnitur, schwarz (Polypropylen), Drücker festdrehbar gelagert mit Kurzschild, für Profilzylinder und Buntbartschlüssel
Bänder- und Schließmittel	2 Konstruktionsbänder mit Kugellager je Flügel, Türelemente mit Türflügel > BR Breite 1250 mm oder > BR Höhe 2500 mm, mit 3 Konstruktionsbändern mit Kugellager je Flügel
Profilzylinder	Bei Innentüren im Standard ohne Profilzylinder Bei Außentüren mit Profilzylinder oder alternativ mit Profilzylinder-Abdeckschild

Leistungseigenschaften	Innentür	E	Außentür	E
Wärmedämmung	1,8 W/(m <sup>2</sup> ·K)	<input type="radio"/>	1,8 W/(m <sup>2</sup> ·K)	<input type="radio"/>
Rauchschutz	nach DIN 18095	<input type="radio"/>	S <sub>200</sub>	<input type="radio"/>
Dauerfunktion	200.000 Zyklen	<input type="radio"/>	200.000 Zyklen	<input type="radio"/>

Zusätzliche Leistungseigenschaften bei entsprechender Ausstattung.  
Die angegebenen Werte sind abhängig von Türausstattung und Einbausituation.

**E:** ● Haupteigenschaft (serienmäßig)      ○ Zusatzeigenschaft (optional bei entsprechender Ausstattung)      – nicht möglich



Rauchdichte Türen erfordern einen Bodenabschluss sowie einen Obentürschließer.

D65-1 Außentüren bis zu einer maximalen Gesamtfläche von 3,6 m<sup>2</sup> können mit der Leistungseigenschaft Rauchschutz ausgeführt werden.

### Falzausbildung



**Dünnfalz**  
Türblattdicke 65 mm  
Blechstärke 1,0/1,5 mm



**Dickfalz**  
Türblattdicke 65 mm  
Blechstärke 1,0/1,5 mm

### Haupteigenschaften



**Mehrzwecktür**

### Zusatzeigenschaften bei entsprechender Ausstattung



**Rauchdicht**  
Innen nach DIN 18095  
Außen S<sub>200</sub>



**Schalldämmend**  
32–43 dB  
ab BRH 1749 mm



**Einbruchhemmend RC2**  
Dünnfalz/Dickfalz  
Blechstärke 1,0/1,5 mm



**Einbruchhemmend RC3**  
Dünnfalz/Dickfalz  
Blechstärke 1,5 mm



**Einbruchhemmend RC4**  
Dickfalz  
Blechstärke 1,5 mm



**Weitere Leistungseigenschaften**  
EN 14351/ EN 16034

## D65-1 OD

Stahl-Objekttür mit optionalen Leistungseigenschaften, vollflächig verklebte Konstruktion, Türblattdicke 65 mm, Falz wahlweise Dünnfalz oder Dickfalz, Blechstärke wahlweise 1,0 mm oder 1,5 mm, Türblattfalz 3-seitig umlaufend, optional 4-seitig. Dämmung mit Mineralfaserplatte. Oberfläche von Türblatt und Zarge verzinkt, grundiert Grauweiß, ähnlich RAL 9002.

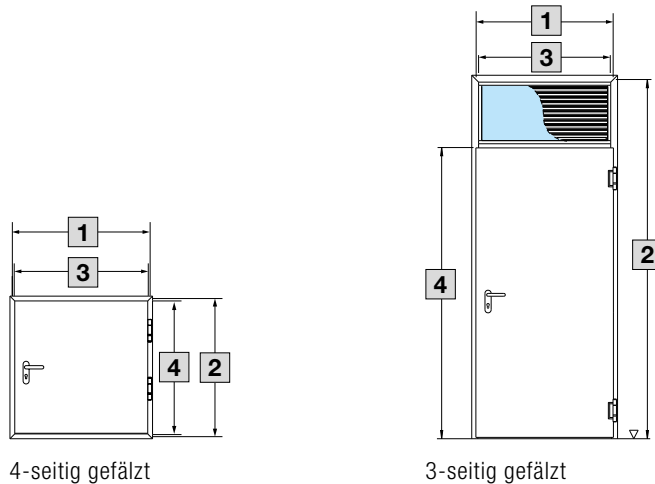

4-seitig gefälzt

3-seitig gefälzt

Abmessungen (mm)		Dünnfalz, Dickfalz
Baurichtmaß (Bestellmaß)	1 Breite	500 – 1500
	2 Höhe	500 – 2500*
* mit feststehendem Oberteil max. 3500		
Lichtes Zargenmaß	3 Breite	418 – 1418
	4 Höhe	458 – 2458

### Zugehörige Zargen

Ausführliche Beschreibungen zu Zargen im Kapitel Zargen ab Seite 115

Typen	Universal-Eckzarge (Standard) Universal-Eckzarge mit Ergänzungszarge Vario B53, Universal-Eckzarge mit Ergänzungszarge, DryFix-Zarge, Umfassungszarge, Umfassungszarge B73, Eckzarge mit Ergänzungszarge, Umfassungszarge 2-schalig, Blockzarge 2-schalig, Blockzarge Einbau in der Öffnung, Blockzarge Einbau vor der Öffnung
Zargendichtung	3- oder 4-seitig umlaufend, schwarz
Bodeneinstand Zarge	im Standard ohne Bodeneinstand

Produktbeschreibung	
Anschlag	links oder rechts öffnend
Türabschluss	U-Profil zur Aufnahme von Hörmann Bodendichtungen
Dämmung	Mineralfaserplatte
Konstruktion	vollflächig verklebte Verbundkonstruktion
Oberfläche	Türblatt und Zarge verzinkt, grundiert (pulverbeschichtet), Grauweiß, ähnlich RAL 9002
Sicherungsbolzen	Standardmäßig 3 Sicherungsbolzen

Beschlagsausstattungen	
Schloss	Einsteckschloss mit Wechsel PZ-gelocht, DIN 18250 Klasse 5
Drückergarnitur	FS-Rundgriff-Drückergarnitur, schwarz (Polypropylen), Drücker festdrehbar gelagert mit Kurzschild, für Profilzylinder und Buntbartschlüssel
Bänder- und Schließmittel	2 Konstruktionsbänder mit Kugellager
Profilzylinder	Bei Innentüren im Standard ohne Profilzylinder, bei Außentüren mit Profilzylinder oder alternativ mit Profilzylinder-Abdeckschild RC Türen standardmäßig mit Profilzylinder mit Aufbohrschutz

Leistungseigenschaften	Innentür	E	Außentür	E
Wärmedämmung	Blechstärke 1,0 mm: 1,5 W/(m <sup>2</sup> ·K) Blechstärke 1,5 mm: 1,7 W/(m <sup>2</sup> ·K)	○	Blechstärke 1,0 mm: 1,5 W/(m <sup>2</sup> ·K) Blechstärke 1,5 mm: 1,7 W/(m <sup>2</sup> ·K)	○
Rauchschutz	nach DIN 18095	○	S <sub>200</sub>	○
Selbstschließung	–	–	C5	○
Fähigkeit zur Freigabe	–	–	freigegeben	○
Dauerhaftigkeit der Fähigkeit zur Freigabe	–	–	Freigabe aufrechterhalten	○
Schallschutz	32 – 43 dB	○	32 – 43 dB	○
Einbruchhemmung	RC2, RC3, RC4	○	RC2, RC3, RC4	○
Widerstand gegen Windlast	–	–	Klasse C3	○
Schlagregendichtheit nach innen öffnend	–	–	ungeschützt 3A	○
Schlagregendichtheit nach außen öffnend	–	–	ungeschützt 3A/geschützt 7B	○
Luftdurchlässigkeit	–	–	Klasse 2	○
Bedienungskräfte	–	–	Klasse 2	○
Mechanische Festigkeit	–	–	Klasse 4 (Klasse 2 bei Verglasung)	○
Stoßfestigkeit bei verglasten Türen	–	–	200	○
Differenzklimaverhalten	–	–	2(d)/1(e)	○
Dauerfunktion	200.000 Zyklen	○	200.000 Zyklen	○

Zusätzliche Leistungseigenschaften bei entsprechender Ausstattung.  
Die angegebenen Werte sind abhängig von Türausstattung und Einbausituation.

**E:** ● Haupteigenschaft (serienmäßig)      ○ Zusatzeigenschaft (optional bei entsprechender Ausstattung)      – nicht möglich

**Falzausbildung****Dünnfalz**

Türblattdicke 65 mm  
Blechstärke 1,0/1,5 mm

**Dickfalz**

Türblattdicke 65 mm  
Blechstärke 1,0/1,5 mm

**Haupteigenschaften****Mehrwecktür****Zusatzeigenschaften bei entsprechender Ausstattung****Rauchdicht**

innen nach DIN 18095  
außen S<sub>200</sub>

**Schalldämmend**

32–43 dB

**Einbruchhemmend RC 2**

Dünnfalz, Dickfalz  
Blechstärke 1,0/1,5 mm

**Einbruchhemmend RC 3**

Dünnfalz, Dickfalz  
Blechstärke 1,5 mm

**Weitere**

**Leistungseigenschaften**  
EN 14351 / EN 16034

**D65-2 OD**

Stahl-Objektür mit optionalen Leistungseigenschaften, vollflächig verklebte Konstruktion, Türblattdicke 65 mm, Falz wahlweise Dünnfalz oder Dickfalz, Blechstärke wahlweise 1,0 mm oder 1,5 mm, Türblattfalz 3-seitig umlaufend. Dämmung mit Mineralfaserplatte. Oberfläche von Türblatt und Zarge verzinkt, grundiert Grauweiß, ähnlich RAL 9002.

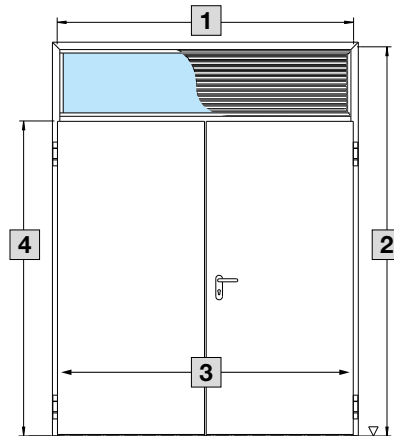

3-seitig gefälzt

Abmessungen (mm)	Dünnfalz, Dickfalz	
Baurichtmaß (Bestellmaß)	<b>1</b> Breite	1375 – 3000
	<b>2</b> Höhe	1750 – 2500*
* mit feststehendem Oberteil max. 3500		
Baurichtmaßbreite	<b>3</b> Gangflügel	750 – 1500
	<b>4</b> Standflügel	500 – 1500
Lichtes Zargenmaß (für 3-seitig umlaufende Zarge)	Breite	1293 – 2918
	Höhe	1708 – 2458

**Zugehörige Zargen**

Ausführliche Beschreibungen zu Zargen im Kapitel Zargen ab Seite 115

Typen	Universal-Eckzarge (Standard) Universal-Eckzarge mit Ergänzungszarge Vario B53, Universal-Eckzarge mit Ergänzungszarge, DryFix-Zarge, Umfassungszarge, Umfassungszarge B73, Eckzarge mit Ergänzungszarge, Umfassungszarge 2-schalig, Blockzarge 2-schalig, Blockzarge Einbau in der Öffnung, Blockzarge Einbau vor der Öffnung
Zargendichtung	3-seitig umlaufend, schwarz
Bodeneinstand Zarge	im Standard ohne Bodeneinstand



D65-2 OD ausgeführt als Außentüren sind bis zu einem Baurichtmaß von 2500 × 2500 mm bestellbar.

Produktbeschreibung	
Anschlag	links oder rechts öffnend
Türabschluss	U-Profil zur Aufnahme von Hörmann Bodendichtungen
Dämmung	Mineralfaserplatte
Konstruktion	vollflächig verklebte Verbundkonstruktion
Oberfläche	Türblatt und Zarge verzinkt, grundiert (pulverbeschichtet), Grauweiß, ähnlich RAL 9002
Sicherungsbolzen	standardmäßig 3 Sicherungsbolzen je Flügel

Beschlagsausstattungen	
Schloss	Einsteckschloss mit Wechsel PZ-gelocht, DIN 18250 Klasse 5, Standflügel mit verdecktem Klappantriegelverschluss (Verriegelung nach oben und unten)
Drückergarnitur	FS-Rundgriff-Drückergarnitur, schwarz (Polypropylen), Drücker festdrehbar gelagert mit Kurzschild, für Profilzylinder und Buntbartschlüssel
Bänder- und Schließmittel	Türelemente mit Türflügel > BR Breite 1250 mm oder > BR Höhe 2500 mm, mit 3 Konstruktionsbändern mit Kugellager je Flügel
Profilzylinder	Bei Innentüren im Standard ohne Profilzylinder, bei Außentüren mit Profilzylinder oder alternativ mit Profilzylinder-Abdeckschild RC-Türen standardmäßig mit Profilzylinder mit Aufbohrschutz

Leistungseigenschaften	Innentür	E	Außentür	E
Wärmedämmung	Blechstärke 1,0 mm: 1,5 W/(m <sup>2</sup> -K) Blechstärke 1,5 mm: 1,7 W/(m <sup>2</sup> -K)	○	Blechstärke 1,0 mm: 1,5 W/(m <sup>2</sup> -K) Blechstärke 1,5 mm: 1,7 W/(m <sup>2</sup> -K)	○
Rauchschutz	nach DIN 18095	○	S <sub>200</sub>	○
Selbstschließung	–	–	C5	○
Fähigkeit zur Freigabe	–	–	freigegeben	○
Dauerhaftigkeit der Fähigkeit zur Freigabe	–	–	Freigabe aufrechterhalten	○
Schallschutz	32 – 43 dB	○	32 – 43 dB	○
Einbruchhemmung	RC2, RC3	○	RC2, RC3	○
Widerstand gegen Windlast	–	–	Klasse C2	○
Schlagregendichtheit nach außen öffnend	–	–	geschützt 2B oder geschützt 5B	○
Luftdurchlässigkeit	–	–	Klasse 2	○
Bedienungskräfte	–	–	Klasse 2	○
Mechanische Festigkeit	–	–	Klasse 4	○
Dauerfunktion	200.000 Zyklen	○	200.000 Zyklen	○

Zusätzliche Leistungseigenschaften bei entsprechender Ausstattung.  
Die angegebenen Werte sind abhängig von Türausstattung und Einbausituation.

**E:** ● Haupteigenschaft (serienmäßig)      ○ Zusatzeigenschaft (optional bei entsprechender Ausstattung)      – nicht möglich

**Falzausbildung****Dünnfalz**

Türblattdicke 65 mm  
Blechstärke 1,5 mm

**Haupteigenschaften****Mehrwecktür****Zusatzeigenschaften bei entsprechender Ausstattung****Rauchschutz**

innen nach DIN 18095  
außen S<sub>200</sub>

**Weitere**

**Leistungseigenschaften**  
EN 14351 / EN 16034

## D65-2 VM

Stahl-Objektür, verschweißte Konstruktion, Türblattdicke 65 mm, Dünnfalz, Blechstärke 1,5 mm, Türblattnal 3-seitig umlaufend. Dämmung mit Mineralfaserplatte. Oberfläche von Türblatt und Zarge verzinkt, grundiert Grauweiß, ähnlich RAL 9002.

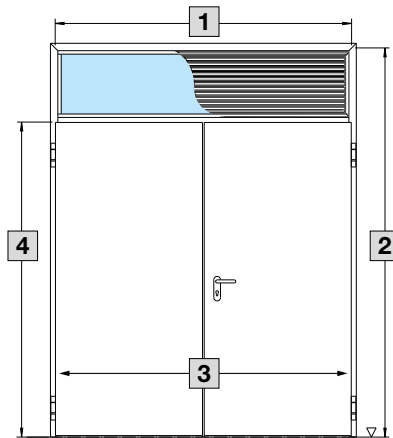

Abmessungen (mm)		Dünnfalz
Baurichtmaß (Bestellmaß)	<b>1</b> Breite	1375 – 3000
	<b>2</b> Höhe	2501 – 3500*
* mit feststehendem Oberteil max. 3500		
Baurichtmaßbreite	<b>3</b> Gangflügel	750 – 1500
	<b>4</b> Standflügel	500 – 1500
Lichtes Zargenmaß	Breite	1293 – 2918
	Höhe	2459 – 3458

**Zugehörige Zargen**

Ausführliche Beschreibungen zu Zargen im Kapitel Zargen ab Seite 115

Typen	Eckzarge (Standard) DryFix-Zarge, Umfassungszarge, Umfassungszarge B73, Eckzarge mit Ergänzungszarge, Umfassungszarge 2-schalig, Blockzarge Einbau in der Öffnung
Zargendichtung	3-seitig umlaufend, schwarz
Bodeneinstand Zarge	im Standard ohne Bodeneinstand



Rauchdichte Türen erfordern einen Bodenabschluss sowie einen Obentürschließer.  
D65-2 VM Außentüren bis zu einem Baurichtmaß von 2750 × 2750 mm können mit der Leistungseigenschaft Rauchschutz ausgeführt werden.

Produktbeschreibung	
Anschlag	links oder rechts öffnend
Türabschluss	U-Profil zur Aufnahme von Hörmann Bodendichtungen
Dämmung	Mineralfaserplatte
Konstruktion	vollflächig verklebte Verbundkonstruktion
Oberfläche	Türblatt und Zarge verzinkt, grundiert (pulverbeschichtet), Grauweiß, ähnlich RAL 9002
Sicherungsbolzen	standardmäßig 3 Sicherungsbolzen je Flügel

Beschlagsausstattungen	
Schloss	Einsteckschloss mit Wechsel PZ-gelocht, DIN 18250 Klasse 5, Standflügel mit verdecktem Klappantriegelverschluss (Verriegelung nach oben und unten)
Drückergarnitur	FS-Rundgriff-Drückergarnitur, schwarz (Polypropylen), Drücker festdrehbar gelagert mit Kurzschild, für Profilzylinder und Buntbartschlüssel
Bänder- und Schließmittel	Türelemente mit Türflügel > BR Breite 1250 mm oder > BR Höhe 2500 mm, mit 3 Konstruktionsbändern mit Kugellager je Flügel
Profilzylinder	standardmäßig ohne

Leistungseigenschaften	Innentür	E	Außentür	E
Wärmedämmung	1,7 W/(m <sup>2</sup> ·K)	<input type="radio"/>	1,7 W/(m <sup>2</sup> ·K)	<input type="radio"/>
Rauchschutz	nach DIN 18095	<input type="radio"/>	S <sub>200</sub>	<input type="radio"/>
Dauerfunktion	200.000 Zyklen	<input type="radio"/>	200.000 Zyklen	<input type="radio"/>

Zusätzliche Leistungseigenschaften bei entsprechender Ausstattung.  
Die angegebenen Werte sind abhängig von Türausstattung und Einbausituation.

**E:** ● Haupteigenschaft (serienmäßig)      ○ Zusatzeigenschaft (optional bei entsprechender Ausstattung)      – nicht möglich

**Falzausbildung****Dünnfalz**

Türblattdicke 65 mm  
Blechstärke 1,5 mm

**Haupteigenschaften****T30**

**Feuerhemmend**  
innen

**EI<sub>2</sub>30**

**Feuerhemmend**  
außen

**S<sub>a</sub>**

**Dichtschließend**  
3-seitig umlaufende  
Dichtung

**C5**

**Selbstschließung**  
200.000 Zyklen

**Zusatzeigenschaften bei entsprechender Ausstattung****RS**

**Rauchdicht**  
innen nach DIN 18095  
außen S<sub>200</sub>



**Weitere Leistungseigenschaften**  
EN 14351/EN 16034

**H3G-1**

Stahl-Objektür mit Brandschutzeigenschaften, klassifiziert nach T30 / EI<sub>2</sub>30-S<sub>a</sub>-C5, verschweißte Konstruktion, Türblattdicke 65 mm, Dünnfalz, Blechstärke 1,5 mm, Türblattfalz 3-seitig umlaufend. Dämmung mit Mineralfaserplatte. Oberfläche von Türblatt und Zarge verzinkt, grundiert Grauweiß, ähnlich RAL 9002.

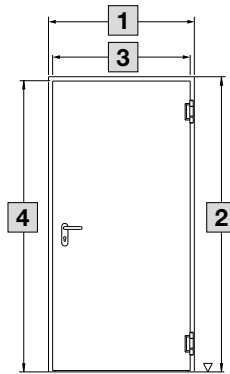
**Abmessungen (mm)**

Baurichtmaß (Bestellmaß)

**1** Breite 625 – 1500**2** Höhe\* 2501 – 3250

Lichtes Durchgangsmaß

**3** Breite 543 – 1458**4** Höhe 2419 – 3208**Zugehörige Zargen**

Ausführliche Beschreibungen zu Zargen im Kapitel Zargen ab Seite 115

Typen

Eckzarge (Standard)  
Umfassungszarge, Umfassungszarge B73,  
Eckzarge mit Ergänzungszarge, Blockzarge – Einbau in der Öffnung

Zargendichtung

im Standard 3-seitig umlaufend, schwarz

Bodeneinstand Zarge

im Standard ohne Bodeneinstand



H3G-1 ausgeführt als Außentüren sind bis zu einer maximalen Gesamtfläche von 3,6 m<sup>2</sup> bestellbar.



Produktbeschreibung	
Anschlag	links oder rechts öffnend
Türabschluss	U-Profil zur Aufnahme von Hörmann Bodendichtungen
Dämmung	Mineralfaserplatte
Konstruktion	Aussteifung mit Flachstahl
Oberfläche	Türblatt und Zarge verzinkt, grundiert (pulverbeschichtet), Grauweiß, ähnlich RAL 9002
Sicherungsbolzen	im Standard 3 Sicherungsbolzen

Beschlagsausstattungen	
Schloss	Einsteckschloss mit Wechsel PZ-gelocht, DIN 18250 Klasse 5
Drückergarnitur	FS-Rundgriff-Drückergarnitur, schwarz (Polypropylen), Drücker festdrehbar gelagert mit Kurzschild, für Profilzylinder und Buntbartschlüssel
Bänder- und Schließmittel	Türelemente mit Flügelgrößen > BR Breite 1250 mm oder > BR Höhe 2500 mm mit 3 Konstruktionsbänder mit Kugellager. Bis Türbreite ≤ 1400 mm mit 1 Türschließer TS 5000 mit Gleitschiene, > 1400 mm mit 1 Türschließer TS 4000 mit Gestänge auf Öffnungsseite
Profilzylinder	Bei Innentüren im Standard ohne Profilzylinder, bei Außentüren mit Profilzylinder oder alternativ mit Profilzylinder-Abdeckschild

Leistungseigenschaften	Brandschutz-Innentür	E	Brandschutz-Außentür	E
Feuerwiderstand	T30	●	E <sub>I</sub> 230	●
Dichtschließend		●	S <sub>a</sub>	●
Rauchschutz	nach DIN 18095	○	S <sub>200</sub>	○
Selbstschließung		●	C5	●
Wärmedämmung	1,8 W/(m <sup>2</sup> ·K)	○	1,8 W/(m <sup>2</sup> ·K)	○
Dauerfunktion	200.000 Zyklen	●	200.000 Zyklen	●

Zusätzliche Leistungseigenschaften bei entsprechender Ausstattung.  
Die angegebenen Werte sind abhängig von Türausstattung und Einbausituation.

<b>E:</b> ● Haupteigenschaft (serienmäßig)	○ Zusatzeigenschaft (optional bei entsprechender Ausstattung)	– nicht möglich
--	---	-----------------

### Falzausbildung



**Dünnfalz**  
Türblattdicke 65 mm  
Blechstärke 1,0/1,5 mm



**Dickfalz**  
Türblattdicke 65 mm  
Blechstärke 1,0/1,5 mm

### Haupteigenschaften

**T30**

**Feuerhemmend**  
innen

**EI<sub>2</sub>30**

**Feuerhemmend**  
außen

**S<sub>a</sub>**

**Dichtschließend**  
3-seitig umlaufende  
Dichtung

**C5**

**Selbstschließung**  
200.000 Zyklen

### Zusatzeigenschaften bei entsprechender Ausstattung

**RS**

**Rauchdicht**  
innen nach DIN 18095  
außen S<sub>200</sub>

**dB**

**Schalldämmend**  
32–43 dB  
ab BRM 625 × 1750 mm

**RC2**

**Einbruchhemmend RC2**  
Dünnfalz/Dickfalz  
Blechstärke 1,0/1,5 mm

**RC3**

**Einbruchhemmend RC3**  
Dünnfalz/Dickfalz  
Blechstärke 1,0/1,5 mm

**RC4**

**Einbruchhemmend RC4**  
Dickfalz  
Blechstärke 1,5 mm



**Weitere Leistungseigenschaften**  
EN 14351/EN 16034

## H3-1 OD

Stahl-Objektür mit Brandschutzeigenschaften, klassifiziert nach T30 /EI<sub>2</sub>30-S<sub>a</sub>-C5, vollflächig verklebte Konstruktion, Türblattdicke 65 mm, Falz wahlweise Dünnfalz oder Dickfalz, Blechstärke wahlweise 1,0 mm oder 1,5 mm, Türblattfalz im Standard 3-seitig umlaufend, optional 4-seitig. Dämmung mit Mineralfaserplatte. Oberfläche von Türblatt und Zarge verzinkt, grundiert Grauweiß, ähnlich RAL 9002.

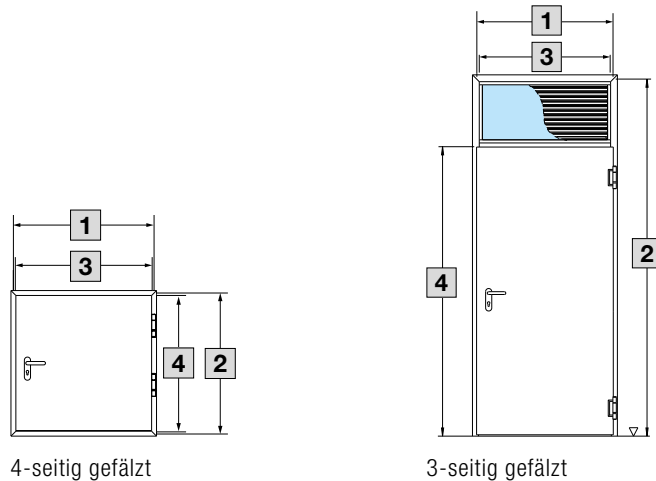

4-seitig gefälzt

3-seitig gefälzt

Abmessungen (mm)		Dünnfalz, Dickfalz
Baurichtmaß (Bestellmaß)	<b>1</b> Breite	500 – 1500
	<b>2</b> Höhe	500 – 2500*
		* mit feststehendem Oberteil max. 3000
Lichtes Durchgangsmaß	<b>3</b> Breite	418 – 1418
	<b>4</b> Höhe	458 – 2458

### Zugehörige Zargen

Ausführliche Beschreibungen zu Zargen im Kapitel Zargen ab Seite 115

Typen	Universal-Eckzarge (Standard) Universal-Eckzarge mit Ergänzungszarge Vario B53, Universal-Eckzarge mit Ergänzungszarge, DryFix-Zarge, Umfassungszarge, Umfassungszarge B73, Eckzarge mit Ergänzungszarge, Umfassungszarge 2-schalig, Blockzarge 2-schalig, Blockzarge Einbau in der Öffnung, Blockzarge Einbau vor der Öffnung
Zargendichtung	im Standard 3- oder 4-seitig umlaufend, schwarz
Bodeneinstand Zarge	im Standard ohne Bodeneinstand

Produktbeschreibung	
Anschlag	links oder rechts öffnend
Türabschluss	U-Profil zur Aufnahme von Hörmann Bodendichtungen
Dämmung	Mineralfaserplatte
Konstruktion	vollflächig verklebte Verbundkonstruktion
Oberfläche	Türblatt und Zarge verzinkt, grundiert (pulverbeschichtet), Grauweiß, ähnlich RAL 9002
Sicherungsbolzen	≥ BRH 1750 mm 1 Stück, > BRH 2000 mm 2 Stück (funktionsabhängig erhält die Tür zusätzliche Sicherheitsbolzen)

Beschlagsausstattungen	
Schloss	Einsteckschloss mit Wechsel PZ-gelocht, DIN 18250 Klasse 5
Drückergarnitur	FS-Rundgriff-Drückergarnitur, schwarz (Polypropylen), Drücker festdrehbar gelagert mit Kurzschild, für Profilzylinder und Buntbarschlüssel
Bänder- und Schließmittel	1 Federband mit Kugellager, 1 Konstruktionsband mit Kugellager, Türen mit 1,5 mm Blechstärke größen- und gewichtsabhängig mit 2 Konstruktionsbänder und 1 Obentürschließer HDC 35 mit Gleitschiene auf Öffnungsseite
Profilzylinder	Bei Innentüren im Standard ohne Profilzylinder, bei Außentüren mit Profilzylinder oder alternativ mit Profilzylinder-Abdeckschild Einbruchhemmende Türen standardmäßig mit Profilzylinder mit Aufbohrschutz

Leistungseigenschaften	Brandschutz-Innentür	E	Brandschutz-Außentür	E
Feuerwiderstand	T30	●	EI <sub>2</sub> 30	●
Dichtschließend		●	S <sub>a</sub>	●
Rauchschutz	nach DIN 18095	○	S <sub>200</sub>	○
Selbstschließung		●	C5	●
Fähigkeit zur Freigabe	–	–	freigegeben	○
Dauerhaftkeit der Fähigkeit zur Freigabe	–	–	Freigabe aufrechterhalten	○
Wärmedämmung	Blechstärke 1,0 mm: 1,5 W/(m <sup>2</sup> ·K) Blechstärke 1,5 mm: 1,7 W/(m <sup>2</sup> ·K)	○	Blechstärke 1,0 mm: 1,5 W/(m <sup>2</sup> ·K) Blechstärke 1,5 mm: 1,7 W/(m <sup>2</sup> ·K)	○
Schallschutz	32 – 43 dB	○	32 – 43 dB	○
Einbruchhemmung	RC2, RC3, RC4	○	RC2, RC3, RC4	○
Widerstand gegen Windlast	–	–	Klasse C3	○
Schlagregendichtheit nach innen öffnend	–	–	ungeschützt 3A	○
Schlagregendichtheit nach außen öffnend	–	–	ungeschützt 3A /geschützt 7B	○
Luftdurchlässigkeit	–	–	Klasse 2	○
Bedienungskräfte	–	–	Klasse 2	○
Mechanische Festigkeit	–	–	Klasse 4 (Klasse 2 bei Verglasung)	○
Stoßfestigkeit bei verglasten Türen	–	–	200	○
Differenzklimaverhalten	–	–	2(d)/1(e)	○
Dauerfunktion	200.000 Zyklen	●	200.000 Zyklen	●

Zusätzliche Leistungseigenschaften bei entsprechender Ausstattung.  
Die angegebenen Werte sind abhängig von Türausstattung und Einbausituation.

### Falzausbildung



**Dünnfalz**  
Türblattdicke 65 mm  
Blechstärke 1,0/1,5 mm



**Dickfalz**  
Türblattdicke 65 mm  
Blechstärke 1,0/1,5 mm

### Haupteigenschaften



**Feuerhemmend**  
innen



**Feuerhemmend**  
außen



**Dichtschließend**  
außen 3-seitig  
umlaufende Dichtung



**Selbstschließung**  
200.000 Zyklen

### Zusatzeigenschaften bei entsprechender Ausstattung



**Rauchdicht**  
innen nach DIN 18095  
außen S<sub>200</sub>



**Schalldämmend**  
32–43 dB



**Einbruchhemmend RC 2**  
Dünnfalz/Dickfalz  
Blechstärke 1,0/1,5 mm



**Einbruchhemmend RC 3**  
Dünnfalz/Dickfalz  
Blechstärke 1,5 mm



**Weitere Leistungseigenschaften**  
EN 14351 / EN 16034

## H3-2 OD

Stahl-Objekttür mit Brandschutzeigenschaften, klassifiziert nach T30 / EI<sub>230</sub>-S<sub>a</sub>-C5, vollflächig verklebte Konstruktion, Türblattdicke 65 mm, Falz wahlweise Dünnfalz oder Dickfalz, Blechstärke wahlweise 1,0 mm oder 1,5 mm, Türblattfalz 3-seitig umlaufend, optional 4-seitig. Dämmung mit Mineralfaserplatte. Oberfläche von Türblatt und Zarge verzinkt, grundiert Grauweiß, ähnlich RAL 9002.

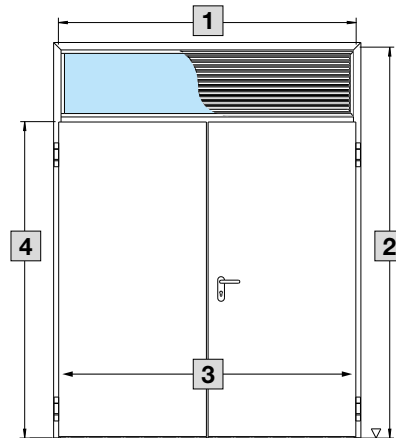

3-seitig gefälzt

Abmessungen (mm)		Dünnfalz, Dickfalz
Baurichtmaß (Bestellmaß)	1 Breite	1375 – 3000
	2 Höhe	1750 – 2500*
		* mit feststehendem Oberteil max. 3500
Gangflügel	3 Breite	750 – 1500
Standflügel	4 Breite	500 – 1500
Lichtes Zargenmaß (für 3-seitig umlaufende Zarge)	Breite	1293 – 2418
	Höhe	1708 – 1458

Zugehörige Zargen	
Ausführliche Beschreibungen zu Zargen im Kapitel Zargen ab Seite 115	
Typen	Universal-Eckzarge (Standard) Universal-Eckzarge mit Ergänzungszarge Vario B53, Universal-Eckzarge mit Ergänzungszarge, DryFix-Zarge, Umfassungszarge, Umfassungszarge B73, Eckzarge mit Ergänzungszarge, Umfassungszarge 2-schalig, Blockzarge 2-schalig, Blockzarge Einbau in der Öffnung, Blockzarge Einbau vor der Öffnung
Zargendichtung	im Standard 3-seitig umlaufend, schwarz
Bodeneinstand Zarge	im Standard ohne Bodeneinstand

Produktbeschreibung	
Anschlag	links oder rechts öffnend
Türabschluss	U-Profil zur Aufnahme von Hörmann Bodendichtungen
Dämmung	Mineralfaserplatte
Konstruktion	vollflächig verklebte Verbundkonstruktion
Oberfläche	Türblatt und Zarge verzinkt, grundiert (pulverbeschichtet), Grauweiß, ähnlich RAL 9002
Sicherungsbolzen	≥ BRH 1750 mm 1 Stück, > BRH 2000 mm 2 Stück (funktionsabhängig erhält die Tür zusätzliche Sicherheitsbolzen)

Beschlagsausstattungen	
Schloss	Einsteckschloss mit Wechsel PZ-gelocht, DIN 18250 Klasse 5, Standflügel mit gesichertem Falztreibriegelverschluss (Verriegelung nach oben und unten)
Drückergarnitur	FS-Rundgriff-Drückergarnitur, schwarz (Polypropylen), Drücker festdrehbar gelagert mit Kurzschild, für Profilzylinder und Buntbartschlüssel
Bänder- und Schließmittel	2 Konstruktionsbänder mit Kugellager je Flügel 2 Türschließer TS4000 mit Gestänge, sowie 1 Schließfolgeregler
Profilzylinder	Bei Innentüren im Standard ohne Profilzylinder, bei Außentüren mit Profilzylinder oder alternativ mit Profilzylinder-Abdeckschild Einbruchhemmende Türen standardmäßig mit Profilzylinder mit Aufbohrschutz

Leistungseigenschaften	Brandschutz-Innentür	E	Brandschutz-Außentür	E
Feuerwiderstand	T30	●	EI <sub>2</sub> 30	●
Dichtschließend		●	S <sub>a</sub>	●
Selbstschließung		●	C5	●
Rauchschutz	nach DIN 18095	○	S <sub>200</sub>	○
Wärmedämmung	Blechstärke 1,0 mm: 1,5 W/(m <sup>2</sup> ·K) Blechstärke 1,5 mm: 1,7 W/(m <sup>2</sup> ·K)	○	Blechstärke 1,0 mm: 1,5 W/(m <sup>2</sup> ·K) Blechstärke 1,5 mm: 1,7 W/(m <sup>2</sup> ·K)	○
Schallschutz	32 – 43 dB	○	32 – 43 dB	○
Einbruchhemmung	RC2, RC3	○	RC2, RC3	○
Widerstand gegen Windlast	–	–	Klasse C2	○
Schlagregendichtheit nach außen öffnend	–	–	geschützt 2B oder geschützt 5B	○
Luftdurchlässigkeit	–	–	Klasse 2	○
Bedienungskräfte	–	–	Klasse 2	○
Mechanische Festigkeit	–	–	Klasse 4 (Klasse 2 bei Verglasung)	○
Dauerfunktion	200.000 Zyklen	●	200.000 Zyklen	●

Zusätzliche Leistungseigenschaften bei entsprechender Ausstattung.  
Die angegebenen Werte sind abhängig von Türausstattung und Einbausituation.

**E:** ● Haupteigenschaft (serienmäßig)      ○ Zusatzeigenschaft (optional bei entsprechender Ausstattung)      – nicht möglich

**Falzausbildung****Dünnfalz**

Türblattdicke 65 mm  
Blechstärke 1,5 mm

**Dickfalz**

Türblattdicke 65 mm  
Blechstärke 1,5 mm

**Haupteigenschaften****T30**

**Feuerhemmend**  
innen

**EI<sub>2,30</sub>**

**Feuerhemmend**  
außen

**S<sub>a</sub>**

**Dichtschließend**  
3-seitig umlaufende  
Dichtung außen

**C5**

**Selbstschließung**  
200.000 Zyklen

**Zusatzeigenschaften bei entsprechender Ausstattung****RS**

**Rauchdicht**  
innen nach DIN 18095



**Weitere  
Leistungseigenschaften**  
EN 14351 / EN 16034

## H3-2 VM

Stahl-Objektür mit Brandschutzeigenschaften, klassifiziert nach T30 / EI<sub>2,30</sub>-S<sub>a</sub>-C5, verschweißte Konstruktion, Türblattdicke 65 mm, Falz wahlweise Dünnfalz oder Dickfalz, Blechstärke 1,5 mm, Türblattfalz 3-seitig umlaufend. Dämmung mit Mineralfaserplatte. Oberfläche von Türblatt und Zarge verzinkt, grundiert Grauweiß, ähnlich RAL 9002.

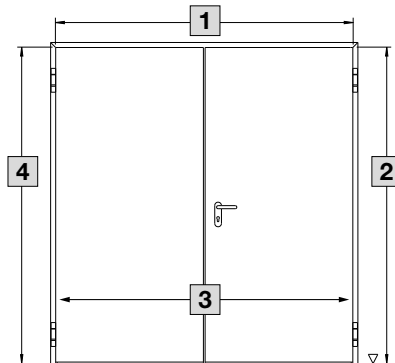

3-seitig gefälzt

Abmessungen (mm)		Dünnfalz	Dickfalz
Baurichtmaß (Bestellmaß)	<b>1</b> Breite	1375 – 3000	1375 – 2750
	<b>2</b> Höhe	2501 – 3500	2501 – 2750
Gangflügel	<b>3</b> Breite	750 – 1500	750 – 1375
Standflügel	<b>4</b> Breite	500 – 1500	500 – 1375
Lichtes Zargenmaß	Breite	1293 – 2918	1293 – 2668
	Höhe	2459 – 3458	2459 – 2708

**Zugehörige Zargen**

Ausführliche Beschreibungen zu Zargen im Kapitel Zargen ab Seite 115

Typen	Eckzarge (Standard) Umfassungszarge, Umfassungszarge B73, Eckzarge mit Ergänzungszarge, Umfassungszarge 2-schalig, Blockzarge 2-schalig, Blockzarge Einbau in der Öffnung
Zargendichtung	im Standard 3-seitig umlaufend, schwarz
Bodeneinstand Zarge	im Standard ohne Bodeneinstand



H3-2 VM ausgeführt als Außentüren sind bis zu einem Baurichtmaß von 2500 × 2500 mm bestellbar.

Produktbeschreibung	
Anschlag	links oder rechts öffnend
Türabschluss	U-Profil zur Aufnahme von Hörmann Bodendichtungen
Dämmung	Mineralfaserplatte
Konstruktion	Aussteifung mit Flachstahl
Oberfläche	Türblatt und Zarge verzinkt, grundiert (pulverbeschichtet) Grauweiß, ähnlich RAL 9002
Sicherungsbolzen	im Standard 3 Sicherungsbolzen

Beslagsausstattungen	
Schloss	Einsteckschloss mit Wechsel PZ-gelocht, DIN 18250 Klasse 5, Standflügel mit gesichertem Falztreibriegelverschluss (Verriegelung nach oben und unten)
Drückergarnitur	FS-Rundgriff-Drückergarnitur, schwarz (Polypropylen), Drücker festdrehbar gelagert mit Kurzschild, für Profilzylinder und Buntbartschlüssel
Bänder- und Schließmittel	2 Konstruktionsbänder mit Kugellager je Flügel 2 Obentürschließer TS 4000 mit Gestänge, 1 Schließfolgeregler
Profilzylinder	Bei Innentüren im Standard ohne Profilzylinder, bei Außentüren mit Profilzylinder oder alternativ mit Profilzylinder-Abdeckschild

Leistungseigenschaften	Brandschutz-Innentür	E	Brandschutz-Außentür	E
Feuerwiderstand	T30	●	EI <sub>2</sub> 30	●
Dichtschließend		●	S <sub>a</sub>	●
Selbstschließung		●	C5	●
Rauchschutz	nach DIN 18095	○	–	–
Wärmedämmung	1,7 W/(m <sup>2</sup> ·K)	○	1,7 W/(m <sup>2</sup> ·K)	○
Dauerfunktion	200.000 Zyklen	●	200.000 Zyklen	●

Zusätzliche Leistungseigenschaften bei entsprechender Ausstattung.  
Die angegebenen Werte sind abhängig von Türausstattung und Einbausituation.

**E:** ● Haupteigenschaft (serienmäßig)      ○ Zusatzeigenschaft (optional bei entsprechender Ausstattung)      – nicht möglich

**Falzausbildung****Dünnfalz**

Türblattdicke 65 mm  
Blechstärke 1,0/1,5 mm

**Dickfalz**

Türblattdicke 65 mm  
Blechstärke 1,0/1,5 mm

**Haupteigenschaften****T60**

**Hochfeuerhemmend**  
innen

**EI<sub>2</sub>60**

**Hochfeuerhemmend**  
außen

**S<sub>a</sub>**

**Dichtschließend**  
3-seitig umlaufende  
Dichtung

**C5**

**Selbstschließung**  
200.000 Zyklen

**Zusatzeigenschaften bei entsprechender Ausstattung****RS**

**Rauchdicht**  
innen nach DIN 18095  
außen S<sub>200</sub>

**dB**

**Schalldämmend**  
32–33 dB  
ab BRM 625 x 1750 mm

**RC2**

**Einbruchhemmend RC 2**  
Dünnfalz/Dickfalz  
Blechstärke 1,0/1,5 mm



**Weitere Leistungseigenschaften**  
EN 14351/EN 16034

**H6-1 OD**

Stahl-Objektür mit Brandschutzeigenschaften, klassifiziert nach T60 / EI<sub>2</sub>60-S<sub>a</sub>-C5, vollflächig verklebte Konstruktion, Türblattdicke 65 mm, Falz wahlweise Dünnfalz oder Dickfalz, Blechstärke wahlweise 1,0 mm oder 1,5 mm, Türblattfalz im Standard 4-seitig umlaufend, optional 3-seitig. Dämmung mit Mineralfaserplatte. Oberfläche von Türblatt und Zarge verzinkt, grundiert Grauweiß, ähnlich RAL 9002.

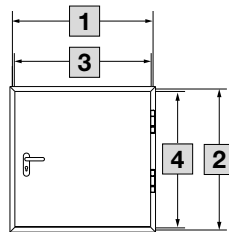

4-seitig gefälzt

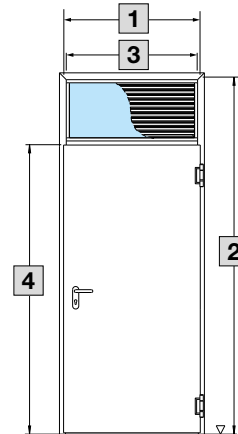

3-seitig gefälzt

Abmessungen (mm)		Dünnfalz, Dickfalz
Baurichtmaß (Bestellmaß)	<b>1</b> Breite	500 – 1250
	<b>2</b> Höhe	500 – 2500*
		* mit feststehendem Oberteil max. 3500
Lichtes Zargenmaß (für 3-seitig umlaufende Zarge)	<b>3</b> Breite	418 – 1168
	<b>4</b> Höhe	458 – 2458

**Zugehörige Zargen**

Ausführliche Beschreibungen zu Zargen im Kapitel Zargen ab Seite 115

Typen	Universal-Eckzarge (Standard) Universal-Eckzarge mit Ergänzungszarge Vario B53, Universal-Eckzarge mit Ergänzungszarge, Umfassungszarge, Umfassungszarge B73, Eckzarge mit Ergänzungszarge, Umfassungszarge 2-schalig
Zargendichtung	3-seitig umlaufend, schwarz-rot
Bodeneinstand Zarge	im Standard ohne Bodeneinstand



Produktbeschreibung	
Anschlag	links oder rechts öffnend
Türabschluss	U-Profil zur Aufnahme von Hörmann Bodendichtungen
Dämmung	Mineralfaserplatte
Konstruktion	vollflächig verklebte Verbundkonstruktion
Oberfläche	Türblatt und Zarge verzinkt, grundiert (pulverbeschichtet), Grauweiß, ähnlich RAL 9002
Sicherungsbolzen	< BRH 1875 mm 1 Stück ≥ BRH 1875 mm 2 Stück > BRH 2000 mm 3 Stück

Beschlagsausstattungen	
Schloss	Einsteckschloss mit Wechsel PZ-gelocht, DIN 18250 Klasse 5
Drückergarnitur	FS-Rundgriff-Drückergarnitur, schwarz (Polypropylen), Drücker festdrehbar gelagert mit Kurzschild, für Profilzylinder und Buntbartschlüssel
Bänder- und Schließmittel	2 Konstruktionsbänder mit Kugellager, 1 Obentürschließer HDC 35 mit Gleitschiene
Profilzylinder	Bei Innentüren im Standard ohne Profilzylinder, bei Außentüren mit Profilzylinder oder alternativ mit Profilzylinder-Abdeckschild. Einbruchhemmende Türen standardmäßig mit Profilzylinder mit Aufbohrschutz

Leistungseigenschaften	Brandschutz-Innentür	E	Brandschutz-Außentür	E
Feuerwiderstand	T60	●	EI <sub>2</sub> 60	●
Dichtschießend		●	S <sub>a</sub>	●
Rauchschutz	nach DIN 18095	○	S <sub>200</sub>	○
Selbstschließung		●	C5	●
Wärmedämmung	Blechstärke 1,0 mm: 1,5 W/(m <sup>2</sup> ·K) Blechstärke 1,5 mm: 1,7 W/(m <sup>2</sup> ·K)	○	Blechstärke 1,0 mm: 1,5 W/(m <sup>2</sup> ·K) Blechstärke 1,5 mm: 1,7 W/(m <sup>2</sup> ·K)	○
Schallschutz	32 – 33 dB	○	32 – 33 dB	○
Einbruchhemmung	RC2	○	RC2	○
Dauerfunktion	200.000 Zyklen	●	200.000 Zyklen	●

Zusätzliche Leistungseigenschaften bei entsprechender Ausstattung.  
Die angegebenen Werte sind abhängig von Türausstattung und Einbausituation.

**E:** ● Haupteigenschaft (serienmäßig)      ○ Zusatzeigenschaft (optional bei entsprechender Ausstattung)      – nicht möglich

**Falzausbildung****Dünnfalz**

Türblattdicke 65 mm  
Blechstärke 1,0 mm

**Dickfalz**

Türblattdicke 65 mm  
Blechstärke 1,0 mm

**Haupteigenschaften****T60**

**Hochfeuerhemmend**  
innen

**EI<sub>2</sub>60**

**Hochfeuerhemmend**  
außen

**S<sub>a</sub>**

**Dichtschließend**  
3-seitig umlaufende  
Dichtung

**C5**

**Selbstschließung**  
200.000 Zyklen

**Zusatzeigenschaften bei entsprechender Ausstattung****RS****Rauchdicht**

innen nach DIN 18095  
außen S<sub>200</sub>

**dB****Schalldämmend**

36–39 dB

**RC2****Einbruchhemmend RC 2**

Dünnfalz/Dickfalz

**Weitere****Leistungseigenschaften**

EN 14351/EN 16034

**H6-2 OD**

Stahl-Objektür mit Brandschutzeigenschaften, klassifiziert nach T60 / EI<sub>2</sub>60-S<sub>a</sub>-C5, vollflächig verklebte Konstruktion, Türblattdicke 65 mm, Falz wahlweise Dünnfalz oder Dickfalz, Blechstärke 1,0 mm, Türblattfalz im Standard 3-seitig umlaufend. Dämmung mit Mineralfaserplatte. Oberfläche von Türblatt und Zarge verzinkt, grundiert Grauweiß, ähnlich RAL 9002.

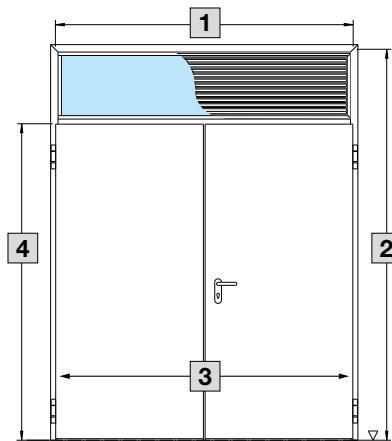

3-seitig gefälzt

Abmessungen (mm)		Dünnfalz, Dickfalz
Baurichtmaß (Bestellmaß)	<b>1</b> Breite	1375 – 2500
	<b>2</b> Höhe	1750 – 2500*
* mit feststehendem Oberteil max. 3500		
Gangflügel	<b>3</b> Breite	750 – 1250
Standflügel	<b>4</b> Breite	500 – 1250
Lichtes Zargenmaß (für 3-seitig umlaufende Zarge)	Breite	1293 – 2418
	Höhe	1708 – 2458

**Zugehörige Zargen**

Ausführliche Beschreibungen zu Zargen im Kapitel Zargen ab Seite 115

Typen	Universal-Eckzarge (Standard) Universal-Eckzarge mit Ergänzungszarge Vario B53, Universal-Eckzarge mit Ergänzungszarge, Umfassungszarge, Eckzarge mit Ergänzungszarge, Umfassungszarge 2-schalig, Blockzarge 2-schalig, Blockzarge Einbau in der Öffnung
Zargendichtung	3-seitig umlaufend, schwarz-rot
Bodeneinstand Zarge	im Standard ohne Bodeneinstand

Produktbeschreibung	
Anschlag	links oder rechts öffnend
Türabschluss	U-Profil zur Aufnahme von Hörmann Bodendichtungen
Dämmung	Mineralfaserplatte
Konstruktion	vollflächig verklebte Verbundkonstruktion
Oberfläche	Türblatt und Zarge verzinkt, grundiert (pulverbeschichtet), Grauweiß, ähnlich RAL 9002
Sicherungsbolzen	< BRH 1875 mm 1 Stück ≥ BRH 1875 mm 2 Stück > BRH 2000 mm 3 Stück

Beschlagsausstattungen	
Schloss	Einsteckschloss mit Wechsel PZ-gelocht, DIN 18250 Klasse 5, Standflügel mit gesichertem Falztreibriegelverschluss (Verriegelung nach oben und unten)
Drückergarnitur	FS-Rundgriff-Drückergarnitur, schwarz (Polypropylen), Drücker festdrehbar gelagert mit Kurzschild, für Profilzylinder und Buntbartschlüssel
Bänder- und Schließmittel	2 Konstruktionsbänder mit Kugellager je Flügel 2 Türschließer TS4000 mit Gestänge, sowie 1 Schließfolgeregler
Profilzylinder	Bei Innentüren im Standard ohne Profilzylinder, bei Außentüren mit Profilzylinder oder alternativ mit Profilzylinder-Abdeckschild. Einbruchhemmende Türen standardmäßig mit Profilzylinder mit Aufbohrschutz

Leistungseigenschaften	Brandschutz-Innentür	E	Brandschutz-Außentür	E
Feuerwiderstand	T60	●	EI <sub>2</sub> 60	●
Dichtschließend		●	S <sub>a</sub>	●
Rauchschutz	nach DIN 18095	○	S <sub>200</sub>	○
Selbstschließung		●	C5	●
Wärmedämmung	1,6 W/(m <sup>2</sup> ·K)	○	1,6 W/ (m <sup>2</sup> ·K)	○
Schallschutz	36 – 39 dB	○	36 – 39 dB	○
Einbruchhemmung	RC2	○	RC2	○
Dauerfunktion	200.000 Zyklen	●	200.000 Zyklen	●

Zusätzliche Leistungseigenschaften bei entsprechender Ausstattung.  
Die angegebenen Werte sind abhängig von Türausstattung und Einbausituation.

**E:** ● Haupteigenschaft (serienmäßig)      ○ Zusatzeigenschaft (optional bei entsprechender Ausstattung)      – nicht möglich

**Falzausbildung****Dünnfalz**

Türblattdicke 45 mm  
Blechstärke 0,9 mm

**Haupteigenschaften****T30****Feuerhemmend****C5****Selbstschließung**

200.000 Zyklen

**Zusatzeigenschaften bei entsprechender Ausstattung****RS****Rauchdicht**S<sub>200</sub>

## H8-5

Die feuerhemmende Tür H8-5 ist geprüft und leistet im Brandfall 30 Minuten Feuerwiderstand. Das doppelwandige, 45 mm dicke, 2-seitig gefälzte Türblatt mit einer Blechstärke von 0,9 mm ist äußerst stabil. Die T30-1 H8-5 ist links/rechts verwendbar. Sie bestimmen die Anschlagart auf der Baustelle.

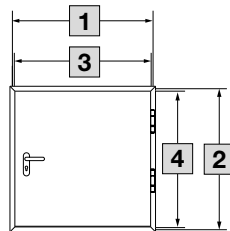

Klappe 2-seitig gefälzt

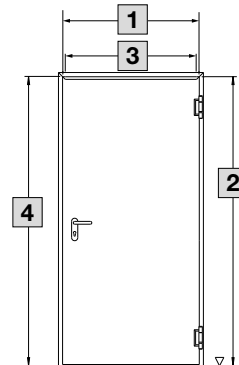

Tür 2-seitig gefälzt

Abmessungen (mm)		Klappe	Tür
Baurichtmaß (Bestellmaß)	<b>1</b> Breite	625 – 1000	625 – 1000
	<b>2</b> Höhe	800 – 1749	1750 – 2125
Lichtes Zargenmaß	<b>3</b> Breite	557 – 932	557 – 932
	<b>4</b> Höhe	732 – 1681	1716 – 2091

**Zugehörige Zargen**

Ausführliche Beschreibungen zu Zargen im Kapitel Zargen ab Seite 115

Typen	Eckzarge (Standard) Eckzarge mit Ergänzungszarge
Zargendichtung	4-seitig umlaufend, schwarz
Bodeneinstand Zarge	im Standard mit Bodeneinstand

Produktbeschreibung	
Anschlag	links und rechts öffnend
Türabschluss	unterer Anschlag mit Dichtung (bauseits demontierbar)
Dämmung	Mineralfaserplatte
Konstruktion	Aussteifung mit Flachstahl
Oberfläche	Türblatt und Zarge verzinkt, grundiert (pulverbeschichtet) Grauweiß, ähnlich RAL 9002
Sicherungsbolzen	≥ BRH 1000 mm 1 Stück, > BRH 1250 mm 2 Stück
Verglasung	–

Beschlagsausstattungen	
Schloss	Einsteckschloss mit Wechsel PZ-gelocht
Drückergarnitur	FS-Rundgriff-Drückergarnitur, schwarz (Polypropylen), Drücker festdrehbar gelagert mit Kurzschild, für Profilzylinder und Buntbartschlüssel
Bänder- und Schließmittel	1 Federband, 1 Konstruktionsband

Leistungseigenschaften	Brandschutz-Innentür	E
Wärmedämmung	1,7 W/ (m <sup>2</sup> ·K)	●
Feuerwiderstand	T30	●
Rauchschutz	S <sub>200</sub>	○
Schallschutz	39 dB	●

Zusätzliche Leistungseigenschaften bei entsprechender Ausstattung.  
Die angegebenen Werte sind abhängig von Türausstattung und Einbausituation.

**E:** ● Haupteigenschaft – serienmäßig    ○ Zusatzeigenschaft (optional bei entsprechender Ausstattung)    – nicht möglich

**Falzausbildung****Dünnfalz**

Türblattdicke 65 mm  
Blechstärke 1,5 mm

**Haupteigenschaften**

**Feuerbeständig**  
innen

**Zusatzeigenschaften bei entsprechender Ausstattung**

**Rauchdicht**  
innen nach DIN 18095

**H16G-1**

Stahl-Objektür mit Brandschutzeigenschaften, klassifiziert nach T90, verschweißte Konstruktion, Türblattdicke 65 mm, Falz Dünnfalz, Blechstärke 1,5 mm, Türblattfalz im Standard 3-seitig umlaufend, optional 4-seitig. Dämmung mit Mineralfaserplatte. Oberfläche von Türblatt und Zarge verzinkt, grundiert Grauweiß, ähnlich RAL 9002.

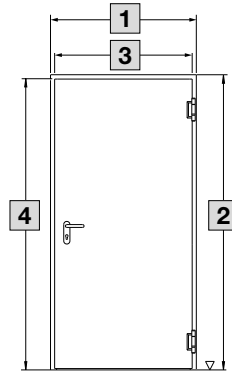

Abmessungen (mm)		Dünnfalz, Dickfalz
Baurichtmaß (Bestellmaß)	<b>1</b> Breite	625 – 1500
	<b>2</b> Höhe	2501 – 3250
Lichtes Zargenmaß (für 3-seitig umlaufende Zarge)	<b>3</b> Breite	543 – 1418
	<b>4</b> Höhe	2459 – 3208

**Zugehörige Zargen**

Ausführliche Beschreibungen zu Zargen im Kapitel Zargen ab Seite 115

Typen	Eckzarge (Standard) Umfassungszarge, Umfassungszarge B73, Eckzarge mit Ergänzungszarge, Blockzarge Einbau in der Öffnung
Zargendichtung	3-seitig umlaufend, schwarz-rot
Bodeneinstand Zarge	im Standard ohne Bodeneinstand

Produktbeschreibung	
Anschlag	links oder rechts öffnend
Türabschluss	U-Profil zur Aufnahme von Hörmann Bodendichtungen
Dämmung	Mineralfaserplatte
Konstruktion	Aussteifung mit Flachstahl
Oberfläche	Türblatt und Zarge verzinkt, grundiert (pulverbeschichtet), Grauweiß, ähnlich RAL 9002
Sicherungsbolzen	< BRH 1875 mm 1 Stück ≥ BRH 1875 mm 2 Stück > BRH 2000 mm 3 Stück

Beschlagsausstattungen	
Schloss	Einsteckschloss mit Wechsel PZ-gelocht, DIN 18250 Klasse 5, Türen > BR 2875 mm, Einsteckschloss mit Wechsel PZ-gelocht DIN 18250 Klasse 3, mit zusätzlichem Fallenschloss oben
Drückergarnitur	FS-Rundgriff-Drückergarnitur, schwarz (Polypropylen), Drücker festdrehbar gelagert mit Kurzschild, für Profilzylinder und Buntbartschlüssel
Bänder- und Schließmittel	3 Konstruktionsbänder mit Kugellager und bis Türbreite 1400 mm: TS 5000 mit Gleitschiene, ab Türbreite: 1400 mm: TS 4000 mit Gestänge
Profilzylinder	Im Standard ohne Profilzylinder

Leistungseigenschaften	Brandschutz-Innentür	E	Brandschutz-Außentür	E
Feuerwiderstand	T90	●	–	–
Rauchschutz	nach DIN 18095	○	–	–
Dichtschließend		●	–	–
Selbstschließung		●		–
Wärmedämmung	1,8 W/(m <sup>2</sup> ·K)	○	–	–
Dauerfunktion	200.000 Zyklen	●	–	–

Zusätzliche Leistungseigenschaften bei entsprechender Ausstattung.  
Die angegebenen Werte sind abhängig von Türausstattung und Einbausituation.

**E:** ● Haupteigenschaft (serienmäßig)      ○ Zusatzeigenschaft (optional bei entsprechender Ausstattung)      – nicht möglich

**Falzausbildung****Dünnfalz**

Türblattdicke 78 mm  
Blechstärke 1,5 mm

**Haupteigenschaften**

**Feuerbeständig**  
innen

**Zusatzeigenschaften bei entsprechender Ausstattung**

**Rauchdicht**  
innen nach DIN 18095

## H16-1 (Türblattdicke 78 mm)

Stahl-Objekttür mit Brandschutzeigenschaften, klassifiziert nach T90, verschweißte Konstruktion, Türblattdicke 78 mm, Falz Dünnfalz, Blechstärke 1,0 mm, Türblattfalz im Standard 4-seitig umlaufend, optional 3-seitig. Dämmung mit Mineralfaserplatte. Oberfläche von Türblatt und Zarge verzinkt, grundiert Grauweiß, ähnlich RAL 9002.

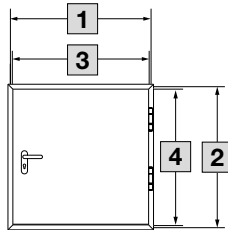

4-seitig gefälzt

Abmessungen (mm)		Dünnfalz, Dickfalz
Baurichtmaß (Bestellmaß)	<b>1</b> Breite	500 – 1250
	<b>2</b> Höhe	500 – 749
Lichtes Zargenmaß	<b>3</b> Breite	418 – 1168
	<b>4</b> Höhe	458 – 707

**Zugehörige Zargen**

Ausführliche Beschreibungen zu Zargen im Kapitel Zargen ab Seite 115

Typen	Eckzarge (Standard) Umfassungszarge, Umfassungszarge B73, Eckzarge mit Ergänzungszarge, Blockzarge 2-schalig, Blockzarge Einbau in der Öffnung
Zargendichtung	3-seitig umlaufend, schwarz-rot
Bodeneinstand Zarge	im Standard ohne Bodeneinstand



Produktbeschreibung	
Anschlag	links oder rechts öffnend
Türabschluss	U-Profil zur Aufnahme von Hörmann Bodendichtungen
Dämmung	Mineralfaserplatte
Konstruktion	Aussteifung mit Flachstahl
Oberfläche	Türblatt und Zarge verzinkt, grundiert (pulverbeschichtet), Grauweiß, ähnlich RAL 9002
Sicherungsbolzen	< BRH 1000 mm 1 Stück

Beschlagsausstattungen	
Schloss	Einsteckschloss mit Wechsel PZ-gelocht, DIN 18250 Klasse 5
Drückergarnitur	FS-Rundgriff-Drückergarnitur, schwarz (Polypropylen), Drücker festdrehbar gelagert mit Kurzschild, für Profilzylinder und Buntbartschlüssel
Bänder- und Schließmittel	1 Federband mit Kugellager, 1 Konstruktionsbänder mit Kugellager
Profilzylinder	Im Standard ohne Profilzylinder

Leistungseigenschaften	Brandschutz-Innentür	E	Brandschutz-Außentür	E
Feuerwiderstand	T90	●	–	–
Dichtschließend		●	–	–
Selbstschließung		●	–	–
Rauchschutz	nach DIN 18095	○	–	–
Wärmedämmung	1,8 W/(m <sup>2</sup> ·K)	○	–	–

Zusätzliche Leistungseigenschaften bei entsprechender Ausstattung.  
Die angegebenen Werte sind abhängig von Türausstattung und Einbausituation.

**E:** ● Haupteigenschaft (serienmäßig)      ○ Zusatzeigenschaft (optional bei entsprechender Ausstattung)      – nicht möglich

**Falzausbildung****Dünnfalz**

Türblattdicke 78 mm  
Blechstärke 1,5 mm

**Haupteigenschaften**

**Feuerbeständig**  
innen

## H16G-2

Stahl-Objekt-Innentür mit Brandschutzeigenschaften, klassifiziert nach T90, verschweißte Konstruktion, Türblattdicke 78 mm, Falz Dünnfalz, Blechstärke 1,5 mm, Türblattfalz 3-seitig umlaufend. Dämmung mit Mineralfaserplatte. Oberfläche von Türblatt und Zarge verzinkt, grundiert Grauweiß, ähnlich RAL 9002.

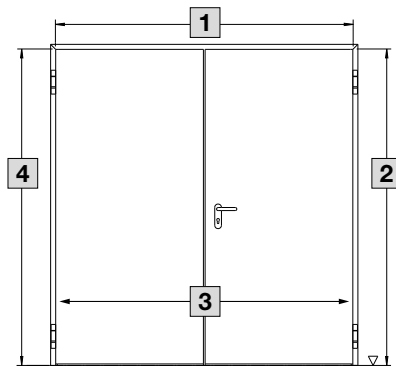

Abmessungen (mm)		Dünnfalz
Baurichtmaß (Bestellmaß)	<b>1</b> Breite	1375 – 3000
	<b>2</b> Höhe	2501 – 3250
Gangflügel	<b>3</b> Breite	750 – 1000
	<b>4</b> Breite	500 – 1500
Lichtes Zargenmaß (für 3-seitig umlaufende Zarge)	Breite	1293 – 2918
	Höhe	2459 – 3208

**Zugehörige Zargen**

Ausführliche Beschreibungen zu Zargen im Kapitel Zargen ab Seite 115

Typen	Umfassungszarge (Standard) Umfassungszarge B73, Blockzarge Einbau in der Öffnung
Zargendichtung	3-seitig umlaufend, schwarz-rot
Bodeneinstand Zarge	im Standard ohne Bodeneinstand

Produktbeschreibung	
Anschlag	links oder rechts öffnend
Türabschluss	U-Profil zur Aufnahme von Hörmann Bodendichtungen
Dämmung	Mineralfaserplatte
Konstruktion	Aussteifung mit Flachstahl
Oberfläche	Türblatt und Zarge verzinkt, grundiert (pulverbeschichtet), Grauweiß, ähnlich RAL 9002
Sicherungsbolzen	< BRH 1875 mm 1 Stück ≥ BRH 1875 mm 2 Stück > BRH 2000 mm 3 Stück

Beschlagsausstattungen	
Schloss	Einsteckschloss mit Wechsel PZ-gelocht, DIN 18250 Klasse 3 mit zusätzlichem Fallenschloss oben, Standflügel mit gesichertem Falztreibriegelverschluss (Verriegelung nach oben und unten)
Drückergarnitur	FFS-Rundgriff-Drückergarnitur, schwarz (Polypropylen), Drücker festdrehbar gelagert mit Kurzschild, für Profilzylinder und Buntbartschlüssel
Bänder- und Schließmittel	3 Konstruktionsbänder mit Kugellager je Flügel, 2 Obentürschließer TS 4000 mit Gestänge, sowie 1 Schließfolgeregler
Profilzylinder	Im Standard ohne Profilzylinder

Leistungseigenschaften	Brandschutz-Innentür	E	Brandschutz-Außentür	E
Feuerwiderstand	T90	●	–	–
Dichtschließend		●	–	–
Selbstschließung		●	–	–
Wärmedämmung	1,8 W/(m <sup>2</sup> ·K)	○	–	–

Zusätzliche Leistungseigenschaften bei entsprechender Ausstattung.  
Die angegebenen Werte sind abhängig von Türausstattung und Einbausituation.

**E:** ● Haupteigenschaft (serienmäßig)      ○ Zusatzeigenschaft (optional bei entsprechender Ausstattung)      – nicht möglich

### Falzausbildung



**Dünnfalz**  
Türblattdicke 65 mm  
Blechstärke 1,0/1,5 mm



**Dickfalz**  
Türblattdicke 65 mm  
Blechstärke 1,0/1,5 mm

### Haupteigenschaften



**Feuerbeständig**  
innen



**Feuerbeständig**  
außen



**Dichtschließend**  
3-seitig umlaufende  
Dichtung außen



**Selbstschließung**  
200.000 Zyklen

### Zusatzeigenschaften bei entsprechender Ausstattung



**Rauchdicht**  
innen nach DIN 18095  
außen S<sub>200</sub>



**Schalldämmend**  
35–42 dB  
ab BRM 625 × 1750 mm



**Einbruchhemmend RC 2**  
Dünnfalz/Dickfalz  
Blechstärke 1,0/1,5 mm



**Einbruchhemmend RC 3**  
Dünnfalz/Dickfalz  
Blechstärke 1,5 mm



**Einbruchhemmend RC 4**  
Dickfalz  
Blechstärke 1,5 mm



**Weitere Leistungseigenschaften**  
EN 14351/EN 16034

## H16-1 OD

Stahl-Objektür mit Brandschutzeigenschaften, klassifiziert nach T90 / EI<sub>290</sub>-S<sub>a</sub>-C5, vollflächig verklebte Konstruktion, Türblattdicke 65 mm, Falz wahlweise Dünnfalz oder Dickfalz, Blechstärke wahlweise 1,0 mm oder 1,5 mm, Türblattfalz im Standard 3-seitig umlaufend, optional 4-seitig. Dämmung mit Mineralfaserplatte. Oberfläche von Türblatt und Zarge verzinkt, grundiert Grauweiß, ähnlich RAL 9002.

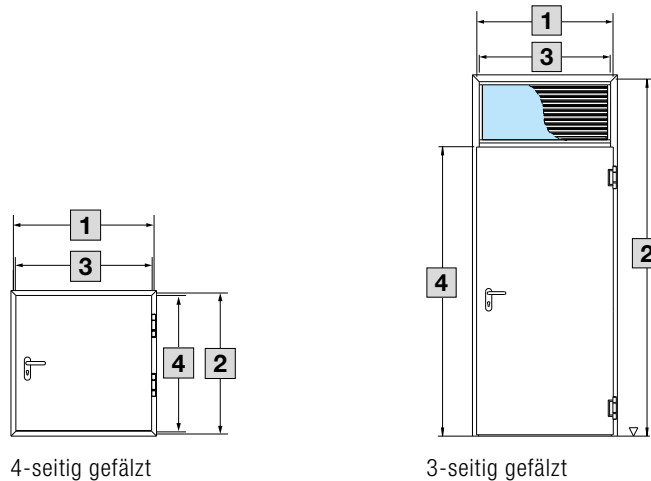

Abmessungen (mm)		Dünnfalz, Dickfalz
Baurichtmaß (Bestellmaß)	<b>1</b> Breite	625 – 1500
	<b>2</b> Höhe	750 – 2500
Lichtes Zargenmaß (für 3-seitig umlaufende Zarge)	<b>3</b> Breite	583 – 1418
	<b>4</b> Höhe	708 – 2458

### Zugehörige Zargen

Ausführliche Beschreibungen zu Zargen im Kapitel Zargen ab Seite 115

Typen	Universal-Eckzarge (Standard) Universal-Eckzarge mit Ergänzungszarge Vario B53, Universal-Eckzarge mit Ergänzungszarge, Umfassungszarge, Umfassungszarge B73, Eckzarge mit Ergänzungszarge, Umfassungszarge 2-schalig, Blockzarge 2-schalig, Blockzarge Einbau in der Öffnung
Zargendichtung	3-seitig umlaufend, schwarz-rot
Bodeneinstand Zarge	im Standard ohne Bodeneinstand

Produktbeschreibung	
Anschlag	links oder rechts öffnend
Türabschluss	U-Profil zur Aufnahme von Hörmann Bodendichtungen
Dämmung	Mineralfaserplatte
Konstruktion	vollflächig verklebte Verbundkonstruktion
Oberfläche	Türblatt und Zarge verzinkt, grundiert (pulverbeschichtet), Grauweiß, ähnlich RAL 9002
Sicherungsbolzen	< BRH 1875 mm 1 Stück ≥ BRH 1875 mm 2 Stück

Beschlagsausstattungen	
Schloss	Einsteckschloss mit Wechsel PZ-gelocht, DIN 18250 Klasse 5
Drückergarnitur	FS-Rundgriff-Drückergarnitur, schwarz (Polypropylen), Drücker festdrehbar gelagert mit Kurzschild, für Profilzylinder und Buntbartschlüssel
Bänder- und Schließmittel	2 Konstruktionsbänder mit Kugellager, 1 Obentürschließer HDC 35 mit Gleitschiene
Profilzylinder	Bei Innentüren im Standard ohne Profilzylinder, bei Außentüren mit Profilzylinder oder alternativ mit Profilzylinder-Abdeckschild. Einbruchhemmende Türen standardmäßig mit Profilzylinder mit Aufbohrschutz

Leistungseigenschaften	Brandschutz-Innentür	E	Brandschutz-Außentür	E
Feuerwiderstand	T90	●	EI <sub>2</sub> 90	●
Dichtschließend		●	S <sub>a</sub>	●
Rauchschutz	nach DIN 18095	○	S <sub>200</sub>	○
Selbstschließung		●	C5	●
Fähigkeit zur Freigabe	–	–	freigegeben	○
Wärmedämmung	Blechstärke 1,0 mm: 1,5 W/(m <sup>2</sup> ·K) Blechstärke 1,5 mm: 1,7 W/(m <sup>2</sup> ·K)	○	Blechstärke 1,0 mm: 1,5 W/(m <sup>2</sup> ·K) Blechstärke 1,5 mm: 1,7 W/(m <sup>2</sup> ·K)	○
Schallschutz	35 – 42 dB	○	35 – 42 dB	○
Einbruchhemmung	RC2, RC3, RC4*	○	RC2, RC3, RC4*	○
Dauerfunktion	200.000 Zyklen	●	200.000 Zyklen	●

Zusätzliche Leistungseigenschaften bei entsprechender Ausstattung.  
Die angegebenen Werte sind abhängig von Türausstattung und Einbausituation.

**E:** ● Haupteigenschaft (serienmäßig)      ○ Zusatzeigenschaft (optional bei entsprechender Ausstattung)      – nicht möglich  
\* Lieferung als H16-1 RC4

**Falzausbildung****Dünnfalz**

Türblattdicke 65 mm  
Blechstärke 1,0 mm

**Dickfalz**

Türblattdicke 65 mm  
Blechstärke 1,0 mm

**Haupteigenschaften****T90**

**Feuerbeständig**  
innen

**EI<sub>2</sub>90**

**Feuerbeständig**  
außen

**S<sub>a</sub>**

**Dichtschließend**  
3-seitig umlaufende  
Dichtung außen

**C5**

**Selbstschließung**  
200.000 Zyklen

**Zusatzeigenschaften bei entsprechender Ausstattung****RS**

**Rauchdicht**  
innen nach DIN 18095  
außen S<sub>200</sub>

**dB**

**Schalldämmend**  
35–42 dB

**RC2**

**Einbruchhemmend RC 2**  
Dünnfalz/Dickfalz



**Weitere Leistungseigenschaften**  
EN 14351/EN 16034

**H16-2 OD**

Stahl-Objektür mit Brandschutzeigenschaften, klassifiziert nach T90 / EI<sub>2</sub>90-S<sub>a</sub>-C5, vollflächig verklebte Konstruktion, Türblattdicke 65 mm, Falz wahlweise Dünnfalz oder Dickfalz, Blechstärke 1,0 mm, Türblattfalz 3-seitig umlaufend. Dämmung mit Mineralfaserplatte. Oberfläche von Türblatt und Zarge verzinkt, grundiert Grauweiß, ähnlich RAL 9002.

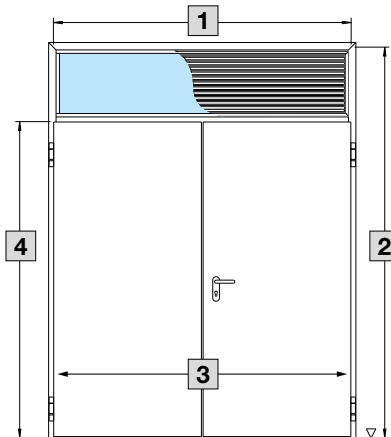

3-seitig gefälzt

Abmessungen (mm)		Dünnfalz, Dickfalz
Baurichtmaß (Bestellmaß)	<b>1</b> Breite	1375 – 2500
	<b>2</b> Höhe	1750 – 2500
Gangflügel	<b>3</b> Breite	750 – 1250
Standflügel	<b>4</b> Breite	500 – 1250
Lichtes Zargenmaß (für 3-seitig umlaufende Zarge)	Breite	1293 – 2418
	Höhe	1708 – 2458

**Zugehörige Zargen**

Ausführliche Beschreibungen zu Zargen im Kapitel Zargen ab Seite 115

Typen	Universal-Eckzarge (Standard) Universal-Eckzarge mit Ergänzungszarge Vario B53, Universal-Eckzarge mit Ergänzungszarge, Umfassungszarge, Umfassungszarge B73, Eckzarge mit Ergänzungszarge, Umfassungszarge 2-schalig, Blockzarge 2-schalig, Blockzarge Einbau in der Öffnung
Zargendichtung	3-seitig umlaufend, schwarz-rot
Bodeneinstand Zarge	im Standard ohne Bodeneinstand

Produktbeschreibung	
Anschlag	links oder rechts öffnend
Türabschluss	U-Profil zur Aufnahme von Hörmann Bodendichtungen
Dämmung	Mineralfaserplatte
Konstruktion	vollflächig verklebte Verbundkonstruktion
Oberfläche	Türblatt und Zarge verzinkt, grundiert (pulverbeschichtet), Grauweiß, ähnlich RAL 9002
Sicherungsbolzen	< BRH 1875 mm 1 Stück ≥ BRH 1875 mm 2 Stück > BRH 2250 mm 3 Stück
Verglasung	Stahlverglasungsrahmen mit F90-Glas klar Stahlverglasungsrahmen mit Aluminium-Abdeckrahmen, Naturton eloxiert F1, mit F90-Glas klar Edelstahlverglasungsrahmen mit F90-Glas klar

Beschlagsausstattungen	
Schloss	Einsteckschloss mit Wechsel PZ-gelocht, DIN 18250 Klasse 5, Standflügel mit gesichertem Falztreibriegelverschluss (Verriegelung nach oben und unten)
Drückergarnitur	FS-Rundgriff-Drückergarnitur, schwarz (Polypropylen), Drücker festdrehbar gelagert mit Kurzschild, für Profilzylinder und Buntbarschlüssel
Bänder- und Schließmittel	Türelemente ≤ BR Breite 2500 × 2500 mm und Flügelbreite ≤ 1250 mm 2 Konstruktionsbändern mit Kugellager je Flügel, 2 Obertürschließer TS 4000 mit Gestänge, sowie 1 Schließfolgereger
Profilzylinder	Bei Innentüren im Standard ohne Profilzylinder, bei Außentüren mit Profilzylinder oder alternativ mit Profilzylinder-Abdeckschild. Einbruchhemmende Türen standardmäßig mit Profilzylinder mit Aufbohrschutz

Leistungseigenschaften	Brandschutz-Innentür	E	Brandschutz-Außentür	E
Feuerwiderstand	T90	●	E <sub>I,2</sub> 90	●
Dichtschließend		●	S <sub>a</sub>	●
Rauchschutz	nach DIN 18095	○	S <sub>200</sub>	○
Selbstschließung		●	C5	●
Fähigkeit zur Freigabe	–	–	freigegeben	○
Dauerhaftigkeit der Fähigkeit zur Freigabe	–	–	Freigabe aufrechterhalten	○
Wärmedämmung	1,6 W/ (m <sup>2</sup> ·K)	○	1,6 W/ (m <sup>2</sup> ·K)	○
Schallschutz	35 – 42 dB	○	35 – 42 dB	○
Einbruchhemmung	RC2	○	RC2	○
Dauerfunktion	200.000 Zyklen	●	200.000 Zyklen	●

Zusätzliche Leistungseigenschaften bei entsprechender Ausstattung.  
Die angegebenen Werte sind abhängig von Türausstattung und Einbausituation.

**E:** ● Haupteigenschaft (serienmäßig)      ○ Zusatzeigenschaft (optional bei entsprechender Ausstattung)      – nicht möglich

**Falzausbildung****Dickfalz**

Türblattdicke 75 mm  
Blechstärke 1,0 mm

**Haupteigenschaften**

**Feuerbeständig**  
innen



**Hochschalldämmend**  
50–61 dB

**Zusatzeigenschaften bei entsprechender Ausstattung**

**Rauchdicht**  
innen nach DIN 18095



**Einbruchhemmend**

**H16S-1**

Stahl-Objekt-Innentür mit Brandschutz- und Schallschutzeigenschaften, klassifiziert nach T90, verschweißte Konstruktion, Türblattdicke 75 mm, Falz Dickfalz, Blechstärke 1,0 mm, Türblattfalz im Standard 3-seitig umlaufend. Dämmung mit Mineralfaserplatte. Oberfläche von Türblatt und Zarge verzinkt, grundiert Grauweiß, ähnlich RAL 9002.

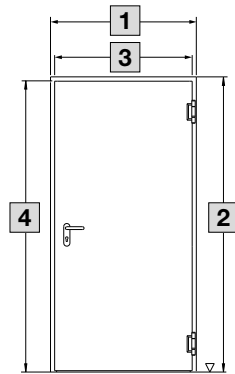

3-seitig gefälzt

Abmessungen (mm)		Dickfalz
Baurichtmaß (Bestellmaß)	<b>1</b> Breite	625 – 1250
	<b>2</b> Höhe	1750 – 2250
Lichtes Durchgangsmaß	<b>3</b> Breite	643 – 1168
	<b>4</b> Höhe	1708 – 2208

**Zugehörige Zargen**

Ausführliche Beschreibungen zu Zargen im Kapitel Zargen ab Seite 115

Typen	Eckzarge (Standard) Umfassungszarge, Umfassungszarge B73, Eckzarge mit Ergänzungszarge, Umfassungszarge 2-schalig, Blockzarge Einbau in der Öffnung
Zargendichtung	3-seitig umlaufend, schwarz-rot
Bodeneinstand Zarge	im Standard ohne Bodeneinstand



Produktbeschreibung	
Anschlag	links oder rechts öffnend
Türabschluss	U-Profil zur Aufnahme von Hörmann Bodendichtungen
Dämmung	Mineralfaserplatte
Konstruktion	Aussteifung mit Flachstahl
Oberfläche	Türblatt und Zarge verzinkt, grundiert (pulverbeschichtet), Grauweiß, ähnlich RAL 9002
Sicherungsbolzen	< BRH 1875 mm 1 Stück ≥ BRH 1875 mm 2 Stück

Beschlagsausstattungen	
Schloss	Einsteckschloss mit Wechsel PZ-gelocht, DIN 18250 Klasse 3
Drückergarnitur	FS-Rundgriff-Drückergarnitur mit Kurzschild PZ-gelocht, schwarz (Polypropylen), Drücker festdrehbar gelagert
Bänder- und Schließmittel	Konstruktionsbänder dreidimensional verstellbar mit Gleitlager Türen bis BRB 1000 mm oder BRH 2125 mm mit 2 Bändern Türen > BRB 1000 mm oder BRH 2125 mm mit 3 Bändern 1 Obentürschließer mit Gleitschiene HDC 35 auf Öffnungsseite
Profilzylinder	Im Standard ohne Profilzylinder RC Türen standardmäßig mit Profilzylinder mit Aufbohrschutz

Leistungseigenschaften	Brandschutz-Innentür	E	Brandschutz-Außentür	E
Feuerwiderstand	T90	●	–	–
Rauchschutz	nach DIN 18095	○	–	–
Dichtschließend		●	–	–
Selbstschließung		●	–	–
Wärmedämmung	2,1 W/(m <sup>2</sup> ·K)	○	–	–
Schallschutz	50–61 dB	●	–	–
Einbruchhemmung	RC2	○	–	–
Dauerfunktion	200.000 Zyklen	●	–	–

Zusätzliche Leistungseigenschaften bei entsprechender Ausstattung.  
Die angegebenen Werte sind abhängig von Türausstattung und Einbausituation.

**E:** ● Haupteigenschaft (serienmäßig)      ○ Zusatzeigenschaft (optional bei entsprechender Ausstattung)      – nicht möglich

**Falzausbildung****Dickfalz**

Türblattdicke 75 mm  
Blechstärke 1,0 mm

**Haupteigenschaften**

**Hochschalldämmend**  
50–61 dB

**Zusatzeigenschaften bei entsprechender Ausstattung**

**Einbruchhemmend RC2**

## HS75-1

Stahl-Objektür mit Schallschutzeigenschaften, verschweißte Konstruktion, Türblattdicke 75 mm, Falz Dickfalz, Blechstärke 1,0 mm, Türblattfalz im Standard 3-seitig umlaufend. Dämmung mit Mineralfaserplatte. Oberfläche von Türblatt und Zarge verzinkt, grundiert Grauweiß, ähnlich RAL 9002.

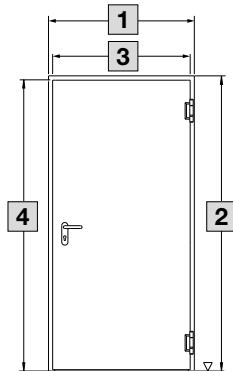

Abmessungen (mm)		Dickfalz
Baurichtmaß (Bestellmaß)	<b>1</b> Breite	625 – 1250
	<b>2</b> Höhe	1750 – 2250
Lichtes Zargenmaß (für 3-seitig gefälzte Zargen)	<b>3</b> Breite	643 – 1168
	<b>4</b> Höhe	1708 – 2208

**Zugehörige Zargen**

Ausführliche Beschreibungen zu Zargen im Kapitel Zargen ab Seite 115

Typen	Eckzarge (Standard) Umfassungszarge, Umfassungszarge B73, Eckzarge mit Ergänzungszarge, Umfassungszarge 2-schalig, Blockzarge Einbau in der Öffnung
Zargendichtung	3-seitig umlaufend, schwarz-rot
Bodeneinstand Zarge	im Standard ohne Bodeneinstand

Produktbeschreibung	
Anschlag	links oder rechts öffnend
Türabschluss	U-Profil zur Aufnahme von Hörmann Bodendichtungen
Dämmung	Mineralfaserplatte
Konstruktion	Aussteifung mit Flachstahl
Oberfläche	Türblatt und Zarge verzinkt, grundiert (pulverbeschichtet), Grauweiß, ähnlich RAL 9002
Sicherungsbolzen	< BRH 1875 mm 1 Stück ≥ BRH 1875 mm 2 Stück

Beschlagsausstattungen	
Schloss	Einsteckschloss mit Wechsel PZ-gelocht, DIN 18250 Klasse 3
Drückergarnitur	FS-Rundgriff-Drückergarnitur mit Kurzschild PZ-gelocht, schwarz (Polypropylen), Drücker festdrehbar gelagert
Bänder- und Schließmittel	Konstruktionsbänder dreidimensional verstellbar mit Gleitlager Türen bis BRB 1000 mm oder BRH 2125 mm mit 2 Bändern Türen > BRB 1000 mm oder BRH 2125 mm mit 3 Bändern
Profilzylinder	standardmäßig ohne RC Türen standardmäßig mit Profilzylinder mit Aufbohrschutz

Leistungseigenschaften	Innentür	E	Außentür	E
Wärmedämmung	2,1 W/(m <sup>2</sup> ·K)	○	2,1 W/(m <sup>2</sup> ·K)	○
Schallschutz	50–61 dB	●	50–61 dB	●
Einbruchhemmung	RC2	○	RC2	○
Dauerfunktion	200.000 Zyklen	○	200.000 Zyklen	○

Zusätzliche Leistungseigenschaften bei entsprechender Ausstattung.  
Die angegebenen Werte sind abhängig von Türausstattung und Einbausituation.

**E:** ● Haupteigenschaft (serienmäßig)      ○ Zusatzeigenschaft (optional bei entsprechender Ausstattung)      – nicht möglich

**Falzausbildung****Dickfalz**

Türblattdicke 40 mm  
Blechstärke 0,8 mm

**Haupteigenschaften**

**Einbruchhemmend**  
RC2



**Außentür**  
EN 14351-1

**Zusatzeigenschaften bei entsprechender Ausstattung**

-

**KSI 40-1**

Die KSI 40 überzeugt mit einem doppelwandigen, 40 mm dicken Türblatt mit 3-seitigem Dickfalz und beidseitigem Stahlblech (0,8 mm). Die Stabilität des Türblattes wird durch den umlaufenden Verstärkungsrahmen und die voll flächig verklebte Mineralwolleinlage gewährleistet. Die 3-seitige EPDM-Dichtung und die doppelte Lippendichtung (inkl. Alu-Halbrundschwelle als unterer Abschluss) dichten zudem zuverlässig ab.

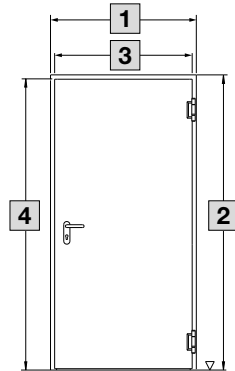

3-seitig gefälzt

Abmessungen (mm)		Eckzarge, Umfassungszarge	Blockzarge, Einbau in der Öffnung	Blockzarge, Einbau auf der Wand
Baurichtmaß (Bestellmaß)	1 Breite	625 – 1250	671 – 1296	561 – 1186
	2 Höhe	1700 – 2250	1723 – 2273	1668 – 2218
Lichtes Zargenmaß	3 Breite	561 – 1186	561 – 1186	561 – 1186
	4 Höhe	1668 – 2218	1668 – 2218	1668 – 2218

**Maße bei Blockzargen:**

Blockzarge Einbau in der Öffnung:  
Baurichtmaß (Bestellmaß) = Rahmenaußenmaß

Blockzarge Einbau auf der Wand:  
Baurichtmaß (Bestellmaß) = Lichtes Zargenmaß

**Zugehörige Zargen**

Ausführliche Beschreibungen zu Zargen im Kapitel Zargen ab Seite 115

Typen	Eckzarge (Standard) Blockzarge für den Einbau in der Öffnung, Blockzarge für den Einbau auf der Wand, Umfassungszargen Profil 21100, 21168, 21180
Zargendichtung	3-seitig umlaufend, schwarz
Bodeneinstand Zarge	Eckzarge im Standard mit Bodeneinstand (30 mm), Blockzargen ohne Bodeneinstand

Produktbeschreibung	
Anschlag	links oder rechts öffnend
Türabschluss	Doppellippendichtung mit Halbrundschwelle
Dämmung	Mineralfaserplatte
Konstruktion	vollflächig verklebte Verbundkonstruktion
Oberfläche	Türblatt und Zarge verzinkt, grundiert (pulverbeschichtet) Verkehrsweiß, ähnlich RAL 9016, optional in Color, RAL nach Wahl oder Dekor
Sicherungsbolzen	1 Stück
Verglasung	–

Beschlagsausstattungen	
Schloss	Mehrfachverriegelungsschloss mit Wechsel, PZ-gelocht
Drückergarnitur	ES1 Wechselgarnitur, Aluminium, mit Kurzschild, mit Ziehschutz inklusive Profilzylinder mit Bohrschutz und 3 Schlüsseln
Bänder- und Schließmittel	2 dreiteilige Bänder, verzinkt, wartungsfrei, mit Stiftsicherung

Leistungseigenschaften	mit Eckzarge	E
Wärmedämmung	1,7 W/(m <sup>2</sup> ·K)	●
Feuerwiderstand	–	–
Rauchschutz	–	–
Schallschutz	31 dB mit Doppellippendichtung (Standard) 32 dB mit absenkbarer Bodendichtung (Option)	● ○
Klimaklasse	III	●
Beanspruchungsgruppe	S	●
Luftdurchlässigkeit	–	–
Bedienungskräfte	–	–
Mechanische Festigkeit	–	–
Widerstand gegen Windlast	–	–
Schlagregendichtigkeit	–	–
Einbruchhemmung	RC2	●

Zusätzliche Leistungseigenschaften bei entsprechender Ausstattung.  
Die angegebenen Werte sind abhängig von Türausstattung und Einbausituation.

**E:** ● Haupteigenschaft – serienmäßig    ○ Zusatzeigenschaft (optional bei entsprechender Ausstattung)    – nicht möglich

**Falzausbildung****Dickfalz**

Türblattdicke 46 mm  
Blechstärke 0,6/0,8 mm

**Haupteigenschaften**

**Einbruchhemmend**  
RC 2



**Außentür**  
EN 14351-1

**Zusatzeigenschaften bei entsprechender Ausstattung**

-

## KSI Thermo46

Dank thermisch getrenntem Türblatt bietet die Sicherheitstür KSI Thermo46 beste Wärmedämmung und verringert in beheizten Räumen das Risiko der Schwitzwasserbildung im Gegensatz zu einer Stahlblechtür. Und durch die einbruchhemmende RC 2 Sicherheitsausstattung können Sie sich in Ihrem Zuhause sicher fühlen. Wir empfehlen Ihnen diese Qualitätstür als Außenabschluss für Keller, Nebengebäude und Garagen.

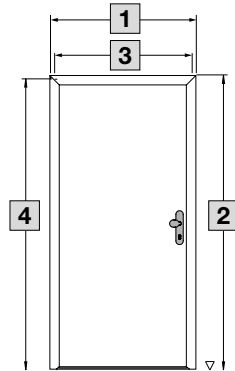

4-seitig gefälzt

**Abmessungen (mm)**

Baurichtmaß (Bestellmaß)	<b>1</b> Breite	832 – 1250
	<b>2</b> Höhe	1875 – 2250
Lichtes Zargenmaß	<b>3</b> Breite	704 – 1122
	<b>4</b> Höhe	1791 – 2166



Bei der KSI Thermo46 ist das Baurichtmaß (Bestellmaß) = Rahmenaußenmaß

**Zugehörige Zargen**

Ausführliche Beschreibungen zu Zargen im Kapitel Zargen ab Seite 115

Typen	Aluminium-Blockzarge Profil A2 (Standard)
Zargendichtung	3-seitig umlaufend, schwarz

Produktbeschreibung	
Anschlag	links oder rechts öffnend
Türabschluss	thermisch getrennte Bodenschwelle
Dämmung	PU-Hartschaumfüllung
Konstruktion	thermisch getrennte Verbundkonstruktion
Oberfläche	Türblatt (verzinkt) und Zarge grundiert in Verkehrsweiß, ähnlich RAL 9016, optional in Color oder Dekor
Sicherungsbolzen	3-fach Hintergreifsicherung

Beslagsausstattungen	
Schloss	Mehrpunktverriegelungsschloss mit Hauptschloss und 2 Bolzen, Schwenk-/Hakenriegel-Kombination
Drückergarnitur	ES1 Wechselgarnitur mit Langschild, Edelstahl, inklusive Profilzylinder mit 5 Schlüsseln (mit Bohr- und Ziehschutz)
Bänder- und Schließmittel	3 zweiteilige Rollenbänder (180 mm), dreidimensional verstellbar

Leistungseigenschaften	mit Eckzarge	E
Wärmedämmung	1,1 W/(m <sup>2</sup> ·K)	●
Feuerwiderstand	–	–
Rauchschutz	–	–
Schallschutz	29 dB	●
Klimaklasse	–	–
Beanspruchungsgruppe	–	–
Luftdurchlässigkeit	2	●
Bedienungskräfte	2	●
Mechanische Festigkeit	1	●
Widerstand gegen Windlast	C3	●
Schlagregendichtigkeit	–	–
Einbruchhemmung	RC2	●

Zusätzliche Leistungseigenschaften bei entsprechender Ausstattung.  
Die angegebenen Werte sind abhängig von Türausstattung und Einbausituation.

**E:** ● Haupteigenschaft – serienmäßig    ○ Zusatzeigenschaft (optional bei entsprechender Ausstattung)    – nicht möglich



Gefahrenseite = Schließseite

**Falzausbildung****Dünnfalz**

Türblattdicke 45 mm  
Blechstärke 0,9 mm

**Haupteigenschaften****Mehrzwecktür****Außentür**

EN 14351-1

**Zusatzeigenschaften bei entsprechender Ausstattung**

## MZ-1

Diese seit über vier Jahrzehnten bewährte Mehrzwecktür ist stabil, strapazierfähig sowie witterungsbeständig und eignet sich damit bestens für den Innen- und Außenbereich. Die einflügelige Mehrzwecktür MZ-1 ist nach DIN EN 14351 geprüft und wird bevorzugt als Außentüren eingesetzt. Die MZ-1 ist links/rechts verwendbar. Sie bestimmen die Anschlagsart auf der Baustelle.

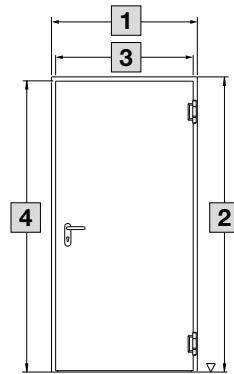

2-seitig gefälzt

Abmessungen (mm)		Eckzarge
Baurichtmaß (Bestellmaß)	<b>1</b> Breite	625 – 1250
	<b>2</b> Höhe	1570 – 2134
Lichtes Zargenmaß	<b>3</b> Breite	557 – 1182
	<b>4</b> Höhe	1536 – 2100

**Zugehörige Zargen**

Ausführliche Beschreibungen zu Zargen im Kapitel Zargen ab Seite 115

Typen	Eckzarge (Standard) Eck- und Ergänzungszarge, Blockzarge für den Einbau in der Öffnung, Blockzarge für den Einbau auf der Wand
Zargendichtung	4-seitig umlaufend, schwarz (bei Eckzarge) 3-seitig umlaufend, schwarz (bei Blockzarge)



Produktbeschreibung	
Anschlag	links und rechts öffnend
Türabschluss	unterer Anschlag mit Dichtung (bauseits demontierbar)
Dämmung	Mineralfaserplatte
Konstruktion	Aussteifung mit Flachstahl
Oberfläche	Türblatt und Zarge verzinkt, grundiert (pulverbeschichtet), Grauweiß, ähnlich RAL 9002
Sicherungsbolzen	2 Stück
Verglasung	Aluminium-Verglasungsrahmen Bild 5 Aluminium-Verglasungsrahmen Bild 9 Rundverglasung 300 mm Rundverglasung 400 mm

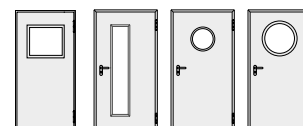

Beschlagsausstattungen	
Schloss	Einsteckschloss mit Wechsel PZ-gelocht
Drückergarnitur	FS-Rundgriff-Drückergarnitur, schwarz (Polypropylen), Drücker festdrehbar gelagert mit Kurzschild, für Profilzylinder und Buntbartschlüssel
Bänder- und Schließmittel	1 Federband, 1 Konstruktionsband

Leistungseigenschaften	mit Eckzarge	E
Wärmedämmung	1,7 W/(m <sup>2</sup> ·K)	●
Feuerwiderstand	–	–
Rauchschutz	39 dB	●
Schallschutz	–	–
Klimaklasse	–	–
Beanspruchungsgruppe	–	–
Luftdurchlässigkeit	2	●
Bedienungskräfte	1	●
Mechanische Festigkeit	3	●
Widerstand gegen Windlast	Klasse C2	●
Schlagregendichtigkeit	3B	●
Einbruchhemmung	–	–

Zusätzliche Leistungseigenschaften bei entsprechender Ausstattung.  
Die angegebenen Werte sind abhängig von Türausstattung und Einbausituation.

**E:** ● Haupteigenschaft – serienmäßig    ○ Zusatzeigenschaft (optional bei entsprechender Ausstattung)    – nicht möglich

**Falzausbildung****Dünnfalz**

Türblattdicke 45 mm  
Blechstärke 0,9 mm

**Haupteigenschaften****Mehrzwecktür****Außentür**

EN 14351-1

**Zusatzeigenschaften bei entsprechender Ausstattung**

## MZ-2

Diese seit über vier Jahrzehnten bewährte Mehrzwecktür ist stabil, strapazierfähig sowie witterungsbeständig und eignet sich damit bestens für den Innen- und Außenbereich. Die zweiflügelige Mehrzwecktür MZ-2 ist nach DIN EN 14351 geprüft und wird bevorzugt als Außentüren eingesetzt. Die MZ-2 ist links/rechts verwendbar. Sie bestimmen die Anschlagsart auf der Baustelle.

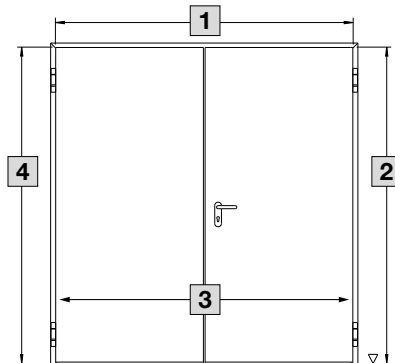

2-seitig gefälzt

Abmessungen (mm)		Eckzarge
Baurichtmaß (Bestellmaß)	<b>1</b> Breite	1250 – 2250
	<b>2</b> Höhe	1570 – 2134
Lichtes Zargenmaß	<b>3</b> Breite	1182 – 2182
	<b>4</b> Höhe	1536 – 2100

**Zugehörige Zargen**

Ausführliche Beschreibungen zu Zargen im Kapitel Zargen ab Seite 115

Typen	Eckzarge (Standard) Eck- und Ergänzungszarge, Blockzarge für den Einbau in der Öffnung, Blockzarge für den Einbau auf der Wand
Zargendichtung	4-seitig umlaufend, schwarz (bei Eckzarge) 3-seitig umlaufend, schwarz (bei Blockzarge)

Produktbeschreibung	
Anschlag	links und rechts öffnend
Türabschluss	unterer Anschlag mit Dichtung (bauseits demontierbar)
Dämmung	Mineralfaserplatte
Konstruktion	Aussteifung mit Flachstahl
Oberfläche	Türblatt und Zarge verzinkt, grundiert (pulverbeschichtet), Grauweiß, ähnlich RAL 9002
Sicherungsbolzen	2 Stück
Verglasung	Aluminium-Verglasungsrahmen Bild 5 Aluminium-Verglasungsrahmen Bild 9 Rundverglasung 300 mm Rundverglasung 400 mm

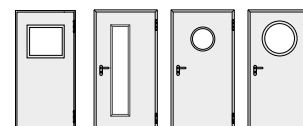

Beschlagsausstattungen	
Schloss	Einsteckschloss mit Wechsel PZ-gelocht
Drückergarnitur	FS-Rundgriff-Drückergarnitur, schwarz (Polypropylen), Drücker festdrehbar gelagert mit Kurzschild, für Profilzylinder und Buntbartschlüssel
Bänder- und Schließmittel	1 Federband, 1 höhenverstellbares Konstruktionsband

Leistungseigenschaften	mit Eckzarge	E
Wärmedämmung	2,0 W/(m <sup>2</sup> ·K)	●
Feuerwiderstand	–	–
Rauchschutz	–	–
Schallschutz	–	–
Klimaklasse	–	–
Beanspruchungsgruppe	–	–
Luftdurchlässigkeit	–	–
Bedienungskräfte	–	–
Mechanische Festigkeit	–	–
Widerstand gegen Windlast	–	–
Schlagregendichtigkeit	–	–
Einbruchhemmung	–	–

Zusätzliche Leistungseigenschaften bei entsprechender Ausstattung.  
Die angegebenen Werte sind abhängig von Türausstattung und Einbausituation.

**E:** ● Haupteigenschaft – serienmäßig    ○ Zusatzeigenschaft (optional bei entsprechender Ausstattung)    – nicht möglich

**Falzausbildung****Dickfalz**

Türblattdicke 46 mm  
Blechstärke 0,6/0,8 mm

**Haupteigenschaften****Mehrwecktür****Außentür**

EN 14351-1

**Zusatzeigenschaften bei entsprechender Ausstattung**

## MZ Thermo46

Die MZ Thermo46 wird nach DIN EN 14351 als Außentür gekennzeichnet. Mit der Mehrwecktür MZ Thermo65 verringern Sie nachhaltig Ihre Wärmeverluste. Das Türblatt mit PU-Hartschaumfüllung, die Zarge und die Bodenschwelle sind thermisch getrennt. Zusammen mit den doppelt umlaufenden Dichtungen an allen vier Seiten ist die Tür bestens abgedichtet.

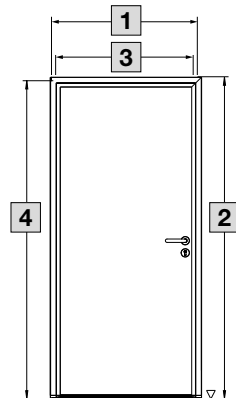

TPS 011  
4-seitig gefälzt

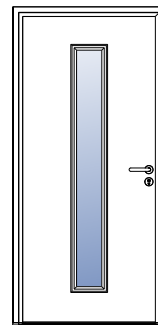

TPS 021S  
4-seitig gefälzt

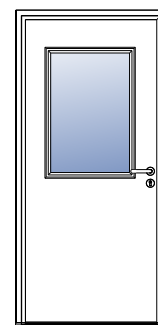

TPS 051S, TPS 051F  
4-seitig gefälzt

Abmessungen (mm)		TPS 011	TPS 021S	TPS 051S, TPS 051F
Baurichtmaß (Bestellmaß)	1 Breite	700 – 1250	700 – 1250	875 – 1250
	2 Höhe	1750 – 2250	1875 – 2250	1875 – 2250
Lichtes Durchgangsmaß	3 Breite	572 – 1122	572 – 1122	747 – 1122
	4 Höhe	1666 – 2166	1791 – 2166	1791 – 2166

**Zugehörige Zargen**

Ausführliche Beschreibungen zu Zargen im Kapitel Zargen ab Seite 115

Typen	Aluminium-Blockzarge Profil A2 (Standard)
Zargendichtung	3-seitig umlaufend, schwarz
Fußbodenbereich	20 mm hohe, thermisch getrennte Aluminium-Kunststoff-Schwelle

Produktbeschreibung	
Anschlag	links oder rechts öffnend
Türabschluss	thermisch getrennte Bodenschwelle
Dämmung	PU-Hartschaumfüllung
Konstruktion	thermisch getrennte Verbundkonstruktion
Oberfläche	Türblatt (verzinkt) und Zarge grundiert in Verkehrsweiß, ähnlich RAL 9016, optional in Color oder Dekor
Sicherungsbolzen	3-fach Hintergreifsicherung
Verglasung	TPS 011: – TPS 021S: ISO-Doppelverglasung, außen VSG, innen ESG Satinato TPS 051S: ISO-Doppelverglasung, außen VSG, innen ESG Satinato TPS 051F: ISO-Doppelverglasung, außen VSG, innen ESG klar

Beschlagsausstattungen	
Schloss	Einsteckschloss mit Wechsel PZ-gelocht
Drückergarnitur	FS-Rundgriff-Drückergarnitur, schwarz (Polypropylen), Drücker festdrehbar gelagert, mit Rosette, inklusive Profilzylinder
Bänder- und Schließmittel	3 zweiteilige Rollenbänder (180 mm), dreidimensional verstellbar

Leistungseigenschaften	TPS 011	E	TPS 021S	E	TPS 051S, TPS 051F	E
Wärmedämmung	1,1 W/(m <sup>2</sup> ·K)	●	1,4 W/(m <sup>2</sup> ·K)	●	1,6 W/(m <sup>2</sup> ·K)	●
Feuerwiderstand	–	–	–	–	–	–
Rauchschutz	–	–	–	–	–	–
Schallschutz	29 dB	●	32 dB	●	–	–
Klimaklasse	–	–	–	–	–	–
Beanspruchungsgruppe	–	–	–	–	–	–
Luftdurchlässigkeit	2	●	2	●	2	●
Bedienungskräfte	2	●	2	●	2	●
Mechanische Festigkeit	1	●	1	●	1	●
Widerstand gegen Windlast	–	–	–	–	–	–
Schlagregendichtigkeit	–	–	–	–	–	–
Einbruchhemmung	–	–	–	–	–	–

Zusätzliche Leistungseigenschaften bei entsprechender Ausstattung.  
Die angegebenen Werte sind abhängig von Türausstattung und Einbausituation.

<b>E:</b> ● Haupteigenschaft (serienmäßig)	○ Zusatzeigenschaft (optional bei entsprechender Ausstattung)	– nicht möglich
--	---	-----------------

**Falzausbildung****Dickfalz**

Türblattdicke 65 mm  
Blechstärke 0,6/0,8 mm

**Haupteigenschaften****Mehrwecktür****Außentür**

EN 14351-1

**Zusatzeigenschaften bei entsprechender Ausstattung**

## MZ Thermo65

Die MZ Thermo65 wird nach DIN EN 14351 als Außentür gekennzeichnet. Mit der Mehrwecktür MZ Thermo65 verringern Sie nachhaltig Ihre Wärmeverluste. Das Türblatt mit PU-Hartschaumfüllung, die Zarge und die Bodenschwelle sind thermisch getrennt. Zusammen mit den doppelt umlaufenden Dichtungen an allen vier Seiten ist die Tür bestens abgedichtet.

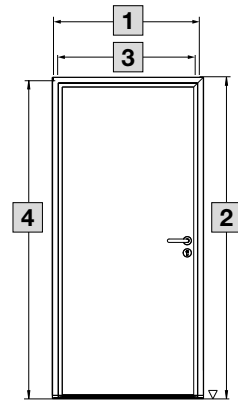

TPS 011  
4-seitig gefälzt

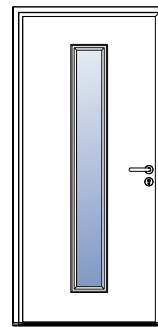

TPS 021S  
4-seitig gefälzt

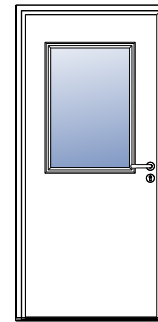

TPS 051S, TPS 051F  
4-seitig gefälzt

Abmessungen (mm)		THP 011	THP 021S	THP 051S
Baurichtmaß (Bestellmaß)	1 Breite	700 – 1250	700 – 1250	875 – 1250
	2 Höhe	1750 – 2250	1875 – 2250	1875 – 2250
Lichtes Zargen- maß	3 Breite	550 – 1100	550 – 1100	725 – 1100
	4 Höhe	1655 – 2155	1780 – 2155	1780 – 2155

**Zugehörige Zargen**

Ausführliche Beschreibungen zu Zargen im Kapitel Zargen ab Seite 115

Typen	Aluminium-Blockzarge Profil A4 (Standard)
Zargendichtung	3-seitig umlaufend, schwarz
Fußbodenbereich	20 mm hohe, thermisch getrennte Aluminium-Kunststoff-Schwelle

Produktbeschreibung	
Anschlag	links oder rechts öffnend
Türabschluss	thermisch getrennte Bodenschwelle
Dämmung	PU-Hartschaumfüllung
Konstruktion	thermisch getrennte Verbundkonstruktion
Oberfläche	Türblatt (verzinkt) und Zarge grundiert in Verkehrsweiß, ähnlich RAL 9016, optional in Color oder Dekor
Sicherungsbolzen	Sicherungsleiste auf der Bandseite
Verglasung	THP 011: – THP 021S: 3 Scheiben Isolierglas, außen VSG, Satinato, innen VSG THP 051S: 3 Scheiben Isolierglas, außen VSG, Satinato, innen VSG

Beschlagsausstattungen	
Schloss	Einsteckschloss mit Wechsel PZ-gelocht
Drückergarnitur	Rundgriff-Drückergarnitur, schwarz (Polypropylen), Drücker festdrehbar gelagert, mit Rosette, inklusive Profilzylinder
Bänder- und Schließmittel	3 zweiteilige Rollenbänder (180 mm), dreidimensional verstellbar

Leistungseigenschaften	THP 011	E	TPS 021S	E	THP 051S	E
Wärmedämmung	0,87 W/(m <sup>2</sup> ·K)	●	1,0 W/(m <sup>2</sup> ·K)	–	1,0 W/(m <sup>2</sup> ·K)	●
Feuerwiderstand	–	–	–	–	–	–
Rauchschutz	–	–	–	–	–	–
Schallschutz	31 dB	●	–	–	–	–
Klimaklasse	–	–	–	–	–	–
Beanspruchungsgruppe	–	–	–	–	–	–
Luftdurchlässigkeit	3	●	–	–	2	●
Bedienungskräfte	–	–	–	–	–	–
Mechanische Festigkeit	–	–	–	–	–	–
Widerstand gegen Windlast	C3/B3	●	–	–	C3/B3	●
Schlagregendichtigkeit	–	–	–	–	–	–
Einbruchhemmung	–	–	–	–	–	–

Zusätzliche Leistungseigenschaften bei entsprechender Ausstattung.  
Die angegebenen Werte sind abhängig von Türausstattung und Einbausituation.

**E:** ● Haupteigenschaft – serienmäßig    ○ Zusatzeigenschaft (optional bei entsprechender Ausstattung)    – nicht möglich

**Falzausbildung****Dickfalz**

Türblattdicke 62 mm  
Blechstärke 0,8 mm

**Haupteigenschaften****Innentür****Zusatzeigenschaften bei entsprechender Ausstattung****Schalldämmend****Einbruchhemmend  
RC2****OIT 40-1**

Die hochwertigen Innentüren OIT 40 sind besonders robust, formstabil und strapazierfähig. Sie empfehlen sich für den harten Alltagsbetrieb in Industrie, Handel und Handwerk, Behörden, Schulen und Kasernen. Durch unterschiedliche Füllungsvarianten erfüllen sie auch spezielle Anforderungen an Schallschutz und Wärmedämmung.

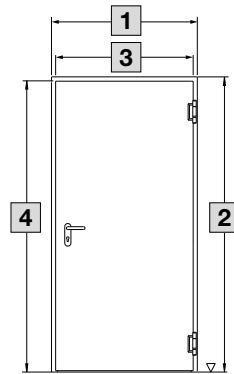

3-seitig gefälzt

**Abmessungen (mm)**

Baurichtmaß (Bestellmaß)	<b>1</b> Breite	625 – 1250
	<b>2</b> Höhe	1500 – 2250
Lichtes Zargenmaß	<b>3</b> Breite	561 – 1186
	<b>4</b> Höhe	1468 – 2218

**Zugehörige Zargen**

Ausführliche Beschreibungen zu Zargen im Kapitel Zargen ab Seite 115

Typen	Eckzarge (Standard) Blockzarge für den Einbau in der Öffnung, Blockzarge für den Einbau auf der Wand
Zargendichtung	3-seitig umlaufend, grau
Bodeneinstand	Eckzarge im Standard mit Bodeneinstand (30 mm), Blockzargen ohne Bodeneinstand

**Produktbeschreibung**

Anschlag	links oder rechts öffnend
Türabschluss	U-Profil
Dämmung	Röhrenspaneinlage
Konstruktion	vollflächig verklebte Verbundkonstruktion
Oberfläche	Türblatt und Zarge verzinkt, grundiert (pulverbeschichtet), Verkehrsweiß, ähnlich RAL 9016; optional verzinkt, Color, Holzdekor, RAL nach Wahl
Verglasung	Aluminiumverglasungsrahmen (Rechteck) mit Glas Edelstahl-Rundverglasung 300 mm mit Glas Edelstahl-Rundverglasung 400 mm mit Glas



Beschlagsausstattungen	
Schloss	Einsteckschloss mit Wechsel PZ-gelocht
Drückergarnitur	Rundgriff-Drückergarnitur, schwarz (Polypropylen), mit Kurzschild, für Profilzylinder und Buntbartschlüssel
Bänder- und Schließmittel	Türblatt mit 2 Bandoberteilen V0026 WF Zarge mit 2 angeschweißten Bandunterteilen

Leistungseigenschaften		E
Wärmedämmung	1,7 W/(m <sup>2</sup> ·K)	○
Feuerwiderstand	–	–
Rauchschutz	–	–
Schallschutz	bis 38 dB	○
Klimaklasse	III	●
Beanspruchungsgruppe	S	●
Luftdurchlässigkeit	–	–
Bedienungskräfte	–	–
Mechanische Festigkeit	–	–
Widerstand gegen Windlast	–	–
Schlagregendichtigkeit	–	–
Einbruchhemmung	RC2	○

Zusätzliche Leistungseigenschaften bei entsprechender Ausstattung.  
Die angegebenen Werte sind abhängig von Türausstattung und Einbausituation.

**E:** ● Haupteigenschaft – serienmäßig    ○ Zusatzeigenschaft (optional bei entsprechender Ausstattung)    – nicht möglich

**Falzausbildung****Dickfalz**

Türblattdicke 40 mm  
Blechstärke 0,8 mm

**Haupteigenschaften****Innentür**

## OIT 40-2

Die hochwertigen Innentüren OIT 40 sind besonders robust, formstabil und strapazierfähig. Sie empfehlen sich für den harten Alltagsbetrieb in Industrie, Handel und Handwerk, Behörden, Schulen und Kasernen. Durch unterschiedliche Füllungsvarianten erfüllen sie auch spezielle Anforderungen an Schallschutz und Wärmedämmung.

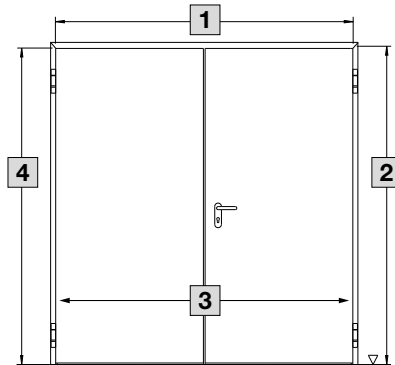

3-seitig gefälzt

**Abmessungen (mm)**

Baurichtmaß (Bestellmaß)	<b>1</b> Breite	1500 – 2500
	<b>2</b> Höhe	1500 – 2250
Lichtes Zargenmaß	<b>3</b> Breite	1436 – 2436
	<b>4</b> Höhe	1468 – 2218

**Zugehörige Zargen**

Ausführliche Beschreibungen zu Zargen im Kapitel Zargen ab Seite 115

Typen	Eckzarge (Standard) Blockzarge für den Einbau in der Öffnung, Blockzarge für den Einbau auf der Wand
Zargendichtung	3-seitig umlaufend, grau
Bodeneinstand	Eckzarge im Standard mit Bodeneinstand (30 mm), Blockzargen ohne Bodeneinstand

**Produktbeschreibung**

Anschlag	links oder rechts öffnend
Türabschluss	U-Profil
Dämmung	Röhrenspaneinlage
Konstruktion	vollflächig verklebte Verbundkonstruktion
Oberfläche	Türblatt und Zarge verzinkt, grundiert (pulverbeschichtet), Verkehrsweiß, ähnlich RAL 9016 ; optional verzinkt, Color, Holzdekor, RAL nach Wahl
Verglasung	Aluminiumverglasungsrahmen (Rechteck) mit Glas Edelstahl-Rundverglasung 300 mm mit Glas Edelstahl-Rundverglasung 400 mm mit Glas

Beschlagsausstattungen	
Schloss	Einsteckschloss mit Wechsel PZ-gelocht
Drückergarnitur	Rundgriff-Drückergarnitur, schwarz (Polypropylen), mit Kurzschild, für Profilzylinder und Buntbartschlüssel
Bänder- und Schließmittel:	Gang- und Standflügel mit 2 Bandoberteilen V0026 WF, Zarge mit 4 angeschweißten Bandunterteilen

Leistungseigenschaften		E
Wärmedämmung	–	–
Feuerwiderstand	–	–
Rauchschutz	–	–
Schallschutz	–	–
Klimaklasse	III	●
Beanspruchungsgruppe	S	●
Luftdurchlässigkeit	–	–
Bedienungskräfte	–	–
Mechanische Festigkeit	–	–
Widerstand gegen Windlast	–	–
Schlagregendichtigkeit	–	–
Einbruchhemmung	–	–

Zusätzliche Leistungseigenschaften bei entsprechender Ausstattung.  
Die angegebenen Werte sind abhängig von Türausstattung und Einbausituation.

**E:** ● Haupteigenschaft – serienmäßig    ○ Zusatzeigenschaft (optional bei entsprechender Ausstattung)    – nicht möglich

**Falzausbildung**

**STS Stumpf**  
Türblattdicke 62 mm  
Blechstärke 0,8 mm



**STU Dickfalz**  
Türblattdicke 62 mm  
Blechstärke 0,8 mm

**Haupteigenschaften**

**Feuerhemmend**



**Dichtschließend**  
3-seitig umlaufende  
Dichtung



**Selbstschließung**  
200.000 Zyklen

**Zusatzeigenschaften bei entsprechender Ausstattung**

**Rauchdicht**



**Schalldämmend**



**Einbruchhemmend**  
STU-Dickfalz  
Blechstärke 0,8 mm



**Einbruchhemmend**  
STU-Dickfalz  
Blechstärke 0,8 mm



**STU Außentür**  
EN 14351-1

## STS/STU EI<sub>230</sub>-1, Edelstahl

Unverzichtbar in Bereichen, wo Sauberkeit und Hygiene gefordert sind. Edelstahl ist zudem extrem Temperaturreisistent und eignet sich hervorragend für den Einsatz in der Nahrungsmittel- und Getränkeindustrie, der Gastronomie und in Großküchen sowie im Schwimmbadbereich. Lieferbar mit K240 Körnung und kreismattiert.

**Produktbeschreibung**

Anschlag	links oder rechts öffnend
Türabschluss	Vorgerichtet für Hörmann Bodendichtung
Dämmung	Steinwolle
Konstruktion	vollflächig verklebte Verbundkonstruktion
Oberfläche	Türblatt und Zarge in Edelstahl 1.4301 oder 1.4571
Sicherungsbolzen	≥ BRH 1750 mm 1 Stück, funktions- und größenabhängig erhält die Tür zusätzliche Sicherheitsbolzen
Verglasung	Aufgesetztes Verglasungsprofil aus Edelstahl mit F30/EI30-Glas klar Stumpfes Verglasungsprofil aus Edelstahl mit F30/EI230-Glas klar
Oberteil	Feststehendes Oberteil mit Brandschutzpaneel

**Beschlagsausstattungen**

Schloss	Einsteckschloss mit Wechsel PZ-gelocht, DIN 18250 Klasse 5
Drückergarnitur	FS-Rundgriff-Drückergarnitur, schwarz (Polypropylen), Drücker festdrehbar gelagert mit Rundrosettgarnitur oder Kurzschild, für Profilzylinder
Bänder- und Schließmittel	2 Konstruktionsband Anzahl nach ststischer Erfordernis dreidimensional verstellbar, 1 Obentürschließer HDC 35 mit Gleitschiene auf Öffnungsseite
Profilzylinder	standardmäßig ohne

**Zugehörige Zargen**

Ausführliche Beschreibungen zu Zargen im Kapitel Zargen ab Seite 127

Typen	Eckzarge (Standard) Eckzarge individuell, Blockzargen 85/55, 85/75, 95/55, 95/75, 62/55, 62/75, 105/100, Umfassungszargen 60 Standard und 2-schalig individuell, Umfassungszarge 40 individuell und 2-schalig individuell, Blockzarge 95/60 für flächenbündige Sicherheitstüren, Zargen für Schallschutz -42 dB: Blockzarge, Eckzarge, Umfassungszarge
Zargendichtung	3-seitig umlaufend, grau
Bodeneinstand	im Standard ohne Bodeneinstand

Leistungseigenschaften	Brandschutz-Innentür STS	E	Brandschutz-Innentür STU	E	Brandschutz-Außentür STU	E
Wärmedämmung	1,1 – 2,5 W/(m <sup>2</sup> ·K)	●	1,1 – 2,5 W/(m <sup>2</sup> ·K)	●	1,1 – 2,5 W/(m <sup>2</sup> ·K)	●
Rauchschutz	S <sub>200</sub>	○	S <sub>200</sub>	○	S <sub>200</sub>	○
Einbruchhemmung	–	–	RC2, RC3	○	RC2, RC3	○
Widerstand gegen Windlast	–	–	–	–	bis B1	○
Schlagregendichtheit	–	–	–	–	bis 5A	○
Luftdurchlässigkeit	–	–	–	–	bis Klasse 2	○
Differenzklima-Bedienungskräfte	–	–	–	–	1(e)-2(d) Klasse 5	○

Zusätzliche Leistungseigenschaften bei entsprechender Ausstattung.  
Die angegebenen Werte sind abhängig von Türausstattung und Einbausituation.

**E:** ● Haupteigenschaft – serienmäßig ○ Zusatzeigenschaft (optional bei entsprechender Ausstattung) – nicht möglich

Schallschutz		32 dB	37 dB	42 dB
Lichtes Durchgangsmaß (LDB/LDH) min./max. (mm)	Breite	600/1300	750/1300	875/1300
	Höhe	1750/2600	1750/2600	2000/2600
max. einzelne Türblattfläche		1,7 m <sup>2</sup>	1,7 m <sup>2</sup>	2,0 m <sup>2</sup>

Blockzargenprofilbreite min. 95 mm  
Ohne Verglasung, Lüftungsgitter und Oberteile

Abmessungen (mm)		Standard	S <sub>200</sub>	RC2	RC3
Lichtes Durchgangsmaß (LDB/LDH)	Breite	585 – 1290	600 – 1290	500 – 1290	505 – 1290
	Höhe	1730 – 2800	1750 – 2800	1690 – 2600	1690 – 2400
Oberteil	Höhe	300 – 1000			
Rahmenaußenmaß Blockzarge	Breite	695 – 1520	710 – 1520	610 – 1520	615 – 1520
	Höhe	1785 – 2915	1805 – 2915	1745 – 2715	1745 – 2515
Rahmenaußenmaß Blockzarge mit Oberteil	Höhe	2030 – 3500			
Baurichtmaß Eck-/U-Zarge	Breite	625 – 1370	640 – 1370	540 – 1370	545 – 1370
	Höhe	1750 – 2840	1770 – 2840	1710 – 2640	1710 – 2440
Baurichtmaß Eck-/U-Zarge mit Oberteil	Höhe	2030 – 3500			

Rahmenaußenmaße:

Kleinstmaß in Kombination mit Blockzargen-Spiegelbreite 55 mm (z. B. 62 / 55, 95 / 55), Eckzargen-Spiegelbreite 20 mm

Größtmaß in Kombination mit Blockzargen-Spiegelbreite 115 mm, Eckzargen-Spiegelbreite 40 mm,

Größenbereiche in den Ausführungen mit RC2, RC3, dB oder RS ggf. abweichend.

Die Angabe für das lichte Durchgangsmaß bezieht sich auf die Öffnung der Zarge.

Bei 90° Grad-Öffnung des Flügels bzw. durch Türbeschläge kann sich dieses Maß verringern.

Alle Angaben laut Zulassung und technischer Machbarkeit. Tatsächliche Maße können je nach Zargentyp, Spiegelbreite bzw. Höhen- / Breitenverhältnis der Tür abweichend sein.

**Falzausbildung****STS Stumpf**

Türblattdicke 62 mm  
Blechstärke 1,0 mm

**STU Dickfalz**

Türblattdicke 62 mm  
Blechstärke 1,0 mm

**Haupteigenschaften****Feuerhemmend****Dichtschließend**

3-seitig umlaufende  
Dichtung

**Selbstschließung**

200.000 Zyklen

**Zusatzeigenschaften bei entsprechender Ausstattung****Rauchdicht**

S<sub>200</sub>

**Schalldämmend****Einbruchhemmend**

STU-Dickfalz  
Blechstärke 1,0 mm

**Einbruchhemmend**

STU-Dickfalz  
Blechstärke 1,0 mm

**STU Außentür**

EN 14351-1

## STS/STU EI<sub>230</sub>-1, Stahl

Ansichtsgleiche Türansicht in allen Funktionen und Kombinationen mit Block-, Eck-, oder Umfassungszargen. Vollflächig verklebte Verbundkonstruktion, optional hochwertig Beschichtet in 6 Vorzugsfarben, in RAL nach Wahl oder NCS Farben für erhöhte optische Ansprüche.

**Produktbeschreibung**

Anschlag	links oder rechts öffnend
Türabschluss	vorgerichtet für Hörmann Bodendichtung
Dämmung	Steinwolle
Konstruktion	vollflächig verklebte Verbundkonstruktion
Oberfläche	Türblatt und Zarge verzinkt, grundiert (pulverbeschichtet)
Sicherungsbolzen	≥ BRH 1750 mm 1 Stück, funktions- und größenabhängig erhält die Tür zusätzliche Sicherheitsbolzen)
Verglasung/Oberteil	Aufgesetztes Verglasungsprofil aus Stahl mit F30/EI30-Glas klar Aufgesetztes Verglasungsprofil aus Edelstahl mit F30/EI30-Glas klar Stumpfes Verglasungsprofil aus Stahl mit F30/EI <sub>230</sub> -Glas klar Stumpfes Verglasungsprofil aus Edelstahl mit F30/EI <sub>230</sub> -Glas klar Feststehendes Oberteil mit Stahl-Panel

**Beschlagsausstattungen**

Schloss	Einsteckschloss mit Wechsel PZ-gelocht, DIN 18250 Klasse 5
Drückergarnitur	FS-Rundgriff-Drückergarnitur, schwarz (Polypropylen), Drücker festdrehbar gelagert mit Rundrosettgarnitur oder Kurzschild, für Profilzylinder und Buntbartschlüssel
Bänder- und Schließmittel	2 Konstruktionsband Anzahl nach ststischer Erfordernis dreidimensional verstellbar 1 Obentürschließer HDC 35 mit Gleitschiene auf Öffnungsseite
Profilzylinder	standardmäßig ohne

**Zugehörige Zargen**

Ausführliche Beschreibungen zu Zargen im Kapitel Zargen ab Seite 127

Typen	Eckzarge (Standard) Eckzarge individuell, Blockzargen 85/55, 85/75, 95/55, 95/75, 62/55, 62/75, 105/100, Umfassungszargen 60 Standard und 2-schalig individuell, Umfassungszarge 40 individuell und 2-schalig individuell, Blockzarge 95/60 für flächenbündige Sicherheitstüren, Zargen für Schallschutz -42 dB: Blockzarge, Eckzarge, Umfassungszarge
Zargendichtung	3-seitig umlaufend, grau
Bodeneinstand	im Standard ohne Bodeneinstand

Leistungseigenschaften	Brandschutz-Innentür STS	E	Brandschutz-Innentür STU	E	Brandschutz-Außentür STU	E
Wärmedämmung	1,1 – 2,5 W/(m <sup>2</sup> ·K)	●	1,3 – 2,5 W/(m <sup>2</sup> ·K)	●	1,3 – 2,5 W/(m <sup>2</sup> ·K)	●
Rauchschutz	S <sub>200</sub>	○	S <sub>200</sub>	○	S <sub>200</sub>	○
Einbruchhemmung	–	–	RC2, RC3	○	RC2, RC3	○
Widerstand gegen Windlast	–	–	–	–	bis B1	○
Schlagregendichtheit	–	–	–	–	bis 5A	○
Luftdurchlässigkeit	–	–	–	–	bis Klasse 2	○
Differenzklima-Bedienungskräfte	–	–	–	–	1(e)-2(d) Klasse 5	○

Zusätzliche Leistungseigenschaften bei entsprechender Ausstattung.  
Die angegebenen Werte sind abhängig von Türausstattung und Einbausituation.

**E:** ● Haupteigenschaft – serienmäßig ○ Zusatzeigenschaft (optional bei entsprechender Ausstattung) – nicht möglich

Schallschutz		32 dB	37 dB	42 dB
Lichtes Durchgangsmaß (LDB/LDH) min./max. (mm)	Breite	600/1300	750/1300	875/1300
	Höhe	1750/2600	1750/2600	2000/2600
max. einzelne Türblattfläche		1,7 m <sup>2</sup>	1,7 m <sup>2</sup>	2,0 m <sup>2</sup>

Blockzargenprofilbreite min. 95 mm  
Ohne Verglasung, Lüftungsgitter und Oberteile

Abmessungen (mm)		Standard	S <sub>200</sub>	RC2	RC3
Lichtes Durchgangsmaß (LDB/LDH)	Breite	585 – 1300	600 – 1300	585 – 1300	505 – 1300
	Höhe	1730 – 2800	1750 – 2800	1690 – 2600	1690 – 2400
Oberteil	Höhe	300 – 1000			
Rahmenaußenmaß Blockzarge	Breite	695 – 1530	710 – 1530	695 – 1530	615 – 1530
	Höhe	1785 – 2915	1805 – 2915	1745 – 2715	1745 – 2515
Rahmenaußenmaß Blockzarge mit Oberteil	Höhe	2030 – 3500			
Baurichtmaß Eck-/U-Zarge	Breite	625 – 1380	640 – 1380	625 – 1380	545 – 1380
	Höhe	1750 – 2840	1770 – 2840	1710 – 2640	1710 – 2440
Baurichtmaß Eck-/U-Zarge mit Oberteil	Höhe	2030 – 3500			

Rahmenaußenmaße:

Kleinstmaß in Kombination mit Blockzargen-Spiegelbreite 55 mm (z. B. 62 / 55, 95 / 55),

Eckzargen-Spiegelbreite 20 mm

Größtmaß in Kombination mit Blockzargen-Spiegelbreite 115 mm, Eckzargen-Spiegelbreite 40 mm,

Größenbereiche in den Ausführungen mit RC 2, RC 3, dB oder RS ggf. abweichend.

Die Angabe für das lichte Durchgangsmaß bezieht sich auf die Öffnung der Zarge.

Bei 90° Grad-Öffnung des Flügels bzw. durch Türbeschläge kann sich dieses Maß verringern.

Alle Angaben lt. Zulassung und technischer Machbarkeit. Tatsächliche Maße können je nach Zargentyp, Spiegelbreite bzw. Höhen- / Breitenverhältnis der Tür abweichend sein.

**Falzausbildung****STS Stumpf**Türblattdicke 62 mm  
Blechstärke 0,8 mm**STU Dickfalz**Türblattdicke 62 mm  
Blechstärke 0,8 mm**Haupteigenschaften****Feuerhemmend****Dichtschließend**3-seitig umlaufende  
Dichtung**Selbstschließung**

200.000 Zyklen

**Zusatzeigenschaften bei entsprechender Ausstattung****Rauchdicht**S<sub>200</sub>**Schalldämmend****Einbruchhemmend**STU-Dickfalz  
Blechstärke 0,8 mm**Einbruchhemmend**STU-Dickfalz  
Blechstärke 0,8 mm**STU Außentür**

EN 14351-1

## STS/STU EI<sub>2</sub>30-2, Edelstahl

Unverzichtbar in Bereichen, wo Sauberkeit und Hygiene gefordert sind. Edelstahl ist zudem extrem Temperaturresistent und eignet sich hervorragend für den Einsatz in der Nahrungsmittel- und Getränkeindustrie, der Gastronomie und in Großküchen sowie im Schwimmbadbereich. Lieferbar mit K240 Körnung und kreismattiert. Türblatt Mittelfalz ohne Schlagleiste.

**Produktbeschreibung**

Anschlag	links oder rechts öffnend
Türabschluss	Vorgerichtet für Hörmann Bodendichtung
Dämmung	Steinwolle
Konstruktion	vollflächig verklebte Verbundkonstruktion
Oberfläche	Türblatt und Zarge in Edelstahl 1.4301 oder 1.4571
Sicherungsbolzen	≥ BRH 1750 mm 1 Stück, funktions- und größenabhängig erhält die Tür zusätzliche Sicherheitsbolzen
Verglasung/Oberteil	Aufgesetztes Verglasungsprofil aus Edelstahl mit F30/EI30-Glas klar Stumpfes Verglasungsprofil aus Edelstahl mit F30/EI <sub>2</sub> 30-Glas klar feststehendes Oberteil mit Brandschutzpaneel

**Beschlagsausstattungen**

Schloss	Einsteckschloss mit Wechsel PZ-gelocht, DIN 18250 Klasse, Falztreibriegelschloß am Stehflügel
Drückergarnitur	FS-Rundgriff-Drückergarnitur, schwarz (Polypropylen), Drücker festdrehbar gelagert mit Rundrosettgarnitur oder Kurzschild, für Profilzylinder
Bänder- und Schließmittel	2 Konstruktionsband Anzahl nach statischer Erfordernis dreidimensional verstellbar, 1 Obentürschließer mit Gleitschiene und Schließfolgeregelung
Profilzylinder	standardmäßig ohne

**Zugehörige Zargen**

Ausführliche Beschreibungen zu Zargen im Kapitel Zargen ab Seite 127

Typen	Eckzarge (Standard) Eckzarge individuell, Blockzargen 85/55, 85/75, 95/55, 95/75, 62/55, 62/75, 105/100, Umfassungszargen 60 Standard und 2-schalig individuell, Umfassungszarge 40 individuell und 2-schalig individuell, Blockzarge 95/60 für flächenbündige Sicherheitstüren, Zargen für Schallschutz -42 dB: Blockzarge, Eckzarge, Umfassungszarge
Zargendichtung	3-seitig umlaufend, grau
Bodeneinstand	im Standard ohne Bodeneinstand



Leistungseigenschaften	Brandschutz-Innentür STS	E	Brandschutz-Innentür STU	E	Brandschutz-Außentür STU	E
Wärmedämmung	1,1 – 2,5 W/(m <sup>2</sup> ·K)	●	1,1 – 2,5 W/(m <sup>2</sup> ·K)	●	1,3 – 2,5 W/(m <sup>2</sup> ·K)	●
Rauchschutz	S <sub>200</sub>	○	S <sub>200</sub>	○	S <sub>200</sub>	○
Einbruchhemmung	–	–	RC2, RC3	○	RC2, RC3	○
Widerstand gegen Windlast	–	–	–	–	bis C1	○
Schlagregendichtheit	–	–	–	–	5A	○
Luftdurchlässigkeit	–	–	–	–	Klasse 2	○

Zusätzliche Leistungseigenschaften bei entsprechender Ausstattung.  
Die angegebenen Werte sind abhängig von Türausstattung und Einbausituation.

**E:** ● Haupteigenschaft – serienmäßig ○ Zusatzeigenschaft (optional bei entsprechender Ausstattung) – nicht möglich

Schallschutz		32 dB	37 dB	42 dB
Lichtes Durchgangsmaß (LDB/LDH) min./max. (mm)	Breite	1250/2600	1500/2600	1750/2600
	Höhe	1750/2600	1750/2600	2000/2600
max. einzelne Türblattfläche		2,7 m <sup>2</sup>	2,7 m <sup>2</sup>	2,7 m <sup>2</sup>

Blockzargenprofilbreite min. 95 mm  
Ohne Verglasung, Lüftungsgitter und Oberteile

Abmessungen (mm)		Standard	S <sub>200</sub>	RC2	RC3
Lichtes Durchgangsmaß (LDB/LDH)	Breite	1335 – 2525	1350 – 2525	1020 – 2525	1020 – 2525
	Höhe	1730 – 2800	1750 – 2800	1690 – 2600	1690 – 2400
Lichtes Durchgangsmaß Gangflügel	Breite	520 – 1250	500 – 1250	511 – 1254	511 – 1254
Oberteil	Höhe	300 – 1000			
Rahmenaußenmaß Blockzarge	Breite	1445 – 2755	1460 – 2755	1130 – 2755	1130 – 2755
	Höhe	1785 – 2915	1805 – 2915	1745 – 2715	1745 – 2515
Rahmenaußenmaß Blockzarge mit Oberteil	Höhe	2030 – 3500			
Baurichtmaß Eck-/U-Zarge	Breite	1375 – 2605	1390 – 2605	1060 – 2605	1060 – 2605
	Höhe	1750 – 2840	1770 – 2840	1710 – 2640	1710 – 2440
Baurichtmaß Eck-/U-Zarge mit Oberteil	Höhe	2030 – 3500			

Rahmenaußenmaße:

Kleinstmaß in Kombination mit Blockzargen-Spiegelbreite 55 mm (z. B. 62 / 55, 95 / 55),  
Eckzargen-Spiegelbreite 20 mm

Größtmaß in Kombination mit Blockzargen-Spiegelbreite 115 mm, Eckzargen-Spiegelbreite 40 mm,  
Größenbereiche in den Ausführungen mit RC 2, RC 3, dB oder RS ggf. abweichend.

Die Angabe für das lichte Durchgangsmaß bezieht sich auf die Öffnung der Zarge.

Bei 90° Grad-Öffnung des Flügels bzw. durch Türbeschläge kann sich dieses Maß verringern.

Alle Angaben lt. Zulassung und technischer Machbarkeit. Tatsächliche Maße können je nach Zargentyp, Spiegelbreite bzw. Höhen- / Breitenverhältnis der Tür abweichend sein.

**Falzausbildung****STS Stumpf**

Türblattdicke 62 mm  
Blechstärke 1,0 mm

**STU Dickfalz**

Türblattdicke 62 mm  
Blechstärke 1,0 mm

**Haupteigenschaften****Feuerhemmend****Dichtschließend**

3-seitig umlaufende  
Dichtung

**Selbstschließung**

200.000 Zyklen

**Zusatzeigenschaften bei entsprechender Ausstattung****Rauchdicht**

S<sub>200</sub>

**Schalldämmend****Einbruchhemmend**

STU-Dickfalz  
Blechstärke 1,0 mm

**Einbruchhemmend**

STU-Dickfalz  
Blechstärke 1,0 mm

**STU Außentür**

EN 14351-1

## STS/STU EI<sub>2</sub>30-2, Stahl

Ansichtsgleiche Türansicht in allen Funktionen und Kombinationen mit Block-, -Eck-, oder Umfassungszargen. Vollflächig verklebte Verbundkonstruktion, optional hochwertig Beschichtet in 6 Vorzugsfarben, in RAL nach Wahl oder NCS Farben für erhöhte optische Ansprüche. Türblatt Mittelfalz ohne Schlagleiste.

**Produktbeschreibung**

Anschlag	links oder rechts öffnend
Türabschluss	Vorgerichtet für Hörmann Bodendichtung
Dämmung	Steinwolle
Konstruktion	vollflächig verklebte Verbundkonstruktion
Oberfläche	Türblatt und Zarge verzinkt, grundiert (pulverbeschichtet), Grau-weiß, ähnlich RAL 9002
Sicherungsbolzen	≥ BRH 1750 mm 1 Stück, funktions- und größenabhängig erhält die Tür zusätzliche Sicherheitsbolzen
Verglasung/Oberteil	funktions- und größenabhängig erhält die Tür zusätzliche Sicherheitsbolzen) Aufgesetztes Verglasungsprofil aus Edelstahl mit F30/EI30-Glas klar Stumpfes Verglasungsprofil aus Stahl mit F30/EI <sub>2</sub> 30-Glas klar Stumpfes Verglasungsprofil aus Edelstahl mit F30/EI <sub>2</sub> 30-Glas klar Feststehendes Oberteil mit Stahl-Paneel

**Beschlagsausstattungen**

Schloss	Einsteckschloss mit Wechsel PZ-gelocht, DIN 18250 Klasse 5 falztreibriegelschloß am Stehflügel
Drückergarnitur	FS-Rundgriff-Drückergarnitur, schwarz (Polypropylen), Drücker festdrehbar gelagert mit Rundrosettgarnitur oder Kurzschild, für Profilzylinder
Bänder- und Schließmittel	2 Konstruktionsband Anzahl nach ststischer Erfordernis dreidimensional verstellbar, 1 Obentürschließer mit Gleitschiene und Schließfolgeregelung
Profilzylinder	standardmäßig ohne

**Zugehörige Zargen**

Ausführliche Beschreibungen zu Zargen im Kapitel Zargen ab Seite 127

Typen	Eckzarge (Standard) Eckzarge individuell, Blockzargen 85/55, 85/75, 95/55, 95/75, 62/55, 62/75, 105/100, Umfassungszargen 60 Standard und 2-schalig individuell, Umfassungszarge 40 individuell und 2-schalig individuell, Blockzarge 95/60 für flächenbündige Sicherheitstüren, Zargen für Schallschutz -42 dB: Blockzarge, Eckzarge. Umfassungszarge
Zargendichtung	3-seitig umlaufend, grau
Bodeneinstand	im Standard ohne Bodeneinstand

Leistungseigenschaften	Brandschutz-Innentür STS	E	Brandschutz-Innentür STU	E	Brandschutz-Außentür STU	E
Wärmedämmung	1,3 – 2,5 W/(m <sup>2</sup> ·K)	●	1,3 – 2,5 W/(m <sup>2</sup> ·K)	●	1,3 – 2,5 W/(m <sup>2</sup> ·K)	●
Rauchschutz	S <sub>200</sub>	○	S <sub>200</sub>	○	S <sub>200</sub>	○
Einbruchhemmung	–	–	RC2, RC3	○	RC2, RC3	○
Widerstand gegen Windlast	–	–	–	–	bis C1	○
Schlagregendichtheit	–	–	–	–	5A	○
Luftdurchlässigkeit	–	–	–	–	Klasse 2	○

Zusätzliche Leistungseigenschaften bei entsprechender Ausstattung.  
Die angegebenen Werte sind abhängig von Türausstattung und Einbausituation.

**E:** ● Haupteigenschaft – serienmäßig ○ Zusatzeigenschaft (optional bei entsprechender Ausstattung) – nicht möglich

Schallschutz		32 dB	37 dB	42 dB
Lichtes Durchgangsmaß (LDB/LDH) min./max. (mm)	Breite	1250/2600	1500/2600	1750/2600
	Höhe	1750/2600	1750/2600	2000/2600
max. einzelne Türblattfläche		2,7 m <sup>2</sup>	2,7 m <sup>2</sup>	2,7 m <sup>2</sup>

Blockzargenprofilbreite min. 95 mm  
Ohne Verglasung, Lüftungsgitter und Oberteile

Abmessungen (mm)		Standard	S <sub>200</sub>	RC2	RC3
Lichtes Durchgangsmaß (LDB/LDH)	Breite	1335 – 2600	1350 – 2600	1020 – 2600	1020 – 2600
	Höhe	1730 – 2800	1750 – 2800	1690 – 2600	1690 – 2400
Lichtes Durchgangsmaß Gangflügel	Breite	591 – 1309	500 – 1300	511 – 1286	511 – 1286
Oberteil	Höhe	300 – 1000			
Rahmenaußenmaß Blockzarge	Breite	1445 – 2830	1460 – 2830	1130 – 2830	1130 – 2830
	Höhe	1785 – 2915	1805 – 2915	1745 – 2715	1745 – 2515
Rahmenaußenmaß Blockzarge mit Oberteil	Höhe	2030 – 3500			
Baurichtmaß Eck-/U-Zarge	Breite	1335 – 2680	1390 – 2680	1060 – 2680	1060 – 2680
	Höhe	1750 – 2840	1770 – 2840	1710 – 2640	1710 – 2440
Baurichtmaß Eck-/U-Zarge mit Oberteil	Höhe	2050 – 3500			

Rahmenaußenmaße:

Kleinstmaß in Kombination mit Blockzargen-Spiegelbreite 55 mm (z. B. 62 / 55, 95 / 55),  
Eckzargen-Spiegelbreite 20 mm

Größtmaß in Kombination mit Blockzargen-Spiegelbreite 115 mm, Eckzargen-Spiegelbreite 40 mm,  
Größenbereiche in den Ausführungen mit RC 2, RC 3, dB oder RS ggf. abweichend.

Die Angabe für das lichte Durchgangsmaß bezieht sich auf die Öffnung der Zarge.

Bei 90° Grad-Öffnung des Flügels bzw. durch Türbeschläge kann sich dieses Maß verringern.

Alle Angaben lt. Zulassung und technischer Machbarkeit. Tatsächliche Maße können je nach Zargentyp, Spiegelbreite bzw. Höhen- / Breitenverhältnis der Tür abweichend sein.

**Falzausbildung****Dickfalz**

Türblattdicke 62 mm  
Blechstärke 0,8 mm  
Nur für Innenanwendung

**Stumpf**

Türblattdicke 62 mm  
Blechstärke 0,8 mm  
Nur für Innenanwendung

**Haupteigenschaften****Feuerbeständig****Dichtschließend**

3-seitig umlaufende  
Dichtung

**Selbstschließung**

200.000 Zyklen

**Zusatzeigenschaften bei entsprechender Ausstattung****Rauchdicht**

S<sub>200</sub>

**Schalldämmend****Einbruchhemmend**

STU-Dickfalz  
Blechstärke 0,8 mm

**Einbruchhemmend**

STU-Dickfalz  
Blechstärke 0,8 mm

## STS/STU EI<sub>2</sub>90-1, Edelstahl

Unverzichtbar in Bereichen, wo Sauberkeit und Hygiene gefordert sind. Edelstahl ist zudem extrem Temperaturresistent und eignet sich hervorragend für den Einsatz in der Nahrungsmittel- und Getränkeindustrie, der Gastronomie und in Großküchen sowie im Schwimmbadbereich. Lieferbar mit K240 Körnung und kreismattiert.

**Produktbeschreibung**

Anschlag	links oder rechts öffnend
Türabschluss	Vorgerichtet für Hörmann Bodendichtung
Dämmung	Brandschutzplatten
Konstruktion	vollflächig verklebte Verbundkonstruktion
Oberfläche	Türblatt und Zarge in Edelstahl 1.4301 oder 1.4571
Sicherungsbolzen	≥ BRM 1750 mm Höhe 2 Stück, Funktions- und größenabhängig erhält die Tür zusätzliche Sicherungsbolzen
Verglasung	Aufgesetztes Verglasungsprofil aus Edelstahl mit F90/EI90-Glas klar

**Beschlagsausstattungen**

Schloss	Einsteckschloss mit Wechsel PZ-gelocht, DIN 18250 Klasse 5
Drückergarnitur	FS-Rundgriff-Drückergarnitur, schwarz (Polypropylen), Drücker festdrehbar gelagert mit Rundrosettgarnitur oder Kurzschild, für Profilzylinder und Buntbartschlüssel
Bänder- und Schließmittel	2 Konstruktionsband Anzahl nach statischer Erfordernis dreidimensional verstellbar, 1 Obentürschließer HDC 35 mit Gleitschiene auf Öffnungsseite
Profilzylinder	standardmäßig ohne

**Zugehörige Zargen**

Ausführliche Beschreibungen zu Zargen im Kapitel Zargen ab Seite 127

Typen	Eckzarge (Standard) Eckzarge individuell, Blockzargen 85/55, 85/75, 95/55, 95/75, 62/55, 62/75, 105/100, Umfassungszargen 60 Standard und 2-schalig individuell, Umfassungszarge 40 individuell und 2-schalig individuell, Blockzarge 95/60 für flächenbündige Sicherheitstüren, Zargen für Schallschutz -42 dB: Blockzarge, Eckzarge, Umfassungszarge
Zargendichtung	3-seitig umlaufend, grau
Bodeneinstand	im Standard ohne Bodeneinstand

Leistungseigenschaften	Brandschutz-Innentür STS	E	Brandschutz-Innentür STU	E
Wärmedämmung	1,1 – 2,5 W/(m <sup>2</sup> ·K)	●	1,1 – 2,5 W/(m <sup>2</sup> ·K)	●
Rauchschutz	S <sub>200</sub>	○	S <sub>200</sub>	○
Einbruchhemmung	–	–	RC2, RC3	○

Zusätzliche Leistungseigenschaften bei entsprechender Ausstattung.  
Die angegebenen Werte sind abhängig von Türausstattung und Einbausituation.

**E:** ● Haupteigenschaft – serienmäßig      ○ Zusatzeigenschaft (optional bei entsprechender Ausstattung)      – nicht möglich

Schallschutz		32 dB	37 dB
Lichtes Durchgangsmaß (LDB/LDH) min./max. (mm)	Breite	600/1300	750/1300
	Höhe	1750/2600	1750/2600
max. einzelne Türblattfläche		1,7 m <sup>2</sup>	1,7 m <sup>2</sup>
Blockzargenprofilbreite min. 95 mm Ohne Verglasung, Lüftungsgitter und Oberteile			

Abmessungen (mm)		Standard	S <sub>200</sub>	RC2	RC3
Lichtes Durchgangsmaß (LDB/LDH)	Breite	500 – 1290	600 – 1290	500 – 1290	505 – 1290
	Höhe	1690 – 2800	1750 – 2800	1690 – 2600	1690 – 2400
Rahmenaußenmaß Blockzarge	Breite	610 – 1520	710 – 1520	610 – 1520	615 – 1520
	Höhe	1745 – 2915	1805 – 2915	1745 – 2715	1745 – 2515
Baurichtmaß Eck-/U-Zarge	Breite	540 – 1370	640 – 1370	540 – 1370	545 – 1370
	Höhe	1710 – 2840	1770 – 2840	1710 – 2640	1710 – 2440

Rahmenaußenmaße:

Kleinstmaß in Kombination mit Blockzargen-Spiegelbreite 55 mm (z. B. 62 / 55, 95 / 55),

Eckzargen-Spiegelbreite 20 mm

Größtmaß in Kombination mit Blockzargen-Spiegelbreite 115 mm, Eckzargen-Spiegelbreite 40 mm,

Größenbereiche in den Ausführungen mit RC 2, RC 3, dB oder RS ggf. abweichend.

Die Angabe für das lichte Durchgangsmaß bezieht sich auf die Öffnung der Zarge.

Bei 90° Grad-Öffnung des Flügels bzw. durch Türbeschläge kann sich dieses Maß verringern.

Alle Angaben lt. Zulassung und technischer Machbarkeit. Tatsächliche Maße können je nach Zargentyp, Spiegelbreite bzw. Höhen- / Breitenverhältnis der Tür abweichend sein.

**Falzausbildung****STS Stumpf**

Türblattdicke 62 mm  
Blechstärke 1,0 mm

**STU Dickfalz**

Türblattdicke 62 mm  
Blechstärke 1,0 mm

**Haupteigenschaften****Feuerbeständig****Dichtschließend**

3-seitig umlaufende  
Dichtung

**Selbstschließung**

200.000 Zyklen

**Zusatzeigenschaften bei entsprechender Ausstattung****Rauchdicht**

S<sub>200</sub>

**Schalldämmend****Einbruchhemmend**

STU-Dickfalz  
Blechstärke 1,0 mm

**Einbruchhemmend**

STU-Dickfalz  
Blechstärke 1,0 mm

## STS/STU EI<sub>2</sub>90-1, Stahl

Ansichtsgleiche Türansicht in allen Funktionen und Kombinationen mit Block-, Eck-, oder oder Umfassungszargen. Vollständig verklebte Verbundkonstruktion, optional hochwertig Beschichtet in 6 Vorzugsfarben, in RAL nach Wahl oder NCS Farben für erhöhte optische Ansprüche.

**Produktbeschreibung**

Anschlag	links oder rechts öffnend
Türabschluss	Vorgerichtet für Hörmann Bodendichtung
Dämmung	Brandschutzplatten
Konstruktion	vollflächig verklebte Verbundkonstruktion
Oberfläche	Türblatt und Zarge verzinkt, grundiert (pulverbeschichtet), Grau-weiß, ähnlich RAL 9002
Sicherungsbolzen	≥ BRM 1750 mm Höhe 2 Stück, Funktions- und größenabhängig erhält die Tür zusätzliche Sicherungsbolzen
Verglasung	Aufgesetztes Verglasungsprofil aus Stahl mit F90/EI90-Glas klar Aufgesetztes Verglasungsprofil aus Edelstahl mit F90/EI90-Glas klar

**Beschlagsausstattungen**

Schloss	Einsteckschloss mit Wechsel PZ-gelocht, DIN 18250 Klasse 5
Drückergarnitur	FS-Rundgriff-Drückergarnitur, schwarz (Polypropylen), Drücker festdrehbar gelagert mit Rundrosettgarnitur oder Kurzschild, für Profilzylinder und Buntbartschlüssel
Bänder- und Schließmittel	2 Konstruktionsband Anzahl nach statischer Erfordernis, dreidimensional verstellbar 1 Obentürschließer HDC 35 mit Gleitschiene auf Öffnungsseite
Profilzylinder	standardmäßig ohne

**Zugehörige Zargen**

Ausführliche Beschreibungen zu Zargen im Kapitel Zargen ab Seite 127

Typen	Eckzarge (Standard) Eckzarge individuell, Blockzargen 85/55, 85/75, 95/55, 95/75, 62/55, 62/75, 105/100, Umfassungszargen 60 Standard und 2-schalig individuell, Umfassungszarge 40 individuell und 2-schalig individuell, Blockzarge 95/60 für flächenbündige Sicherheitstüren, Zargen für Schallschutz -42 dB: Blockzarge, Eckzarge, Umfassungszarge
Zargendichtung	3-seitig umlaufend, grau
Bodeneinstand	im Standard ohne Bodeneinstand

Leistungseigenschaften	Brandschutz-Innentür STS	E	Brandschutz-Innentür STU	E
Wärmedämmung	1,3 – 2,5 W/(m <sup>2</sup> ·K)	●	1,1 – 2,5 W/(m <sup>2</sup> ·K)	●
Rauchschutz	S <sub>200</sub>	○	S <sub>200</sub>	○
Einbruchhemmung	–	–	RC2, RC3	○

Zusätzliche Leistungseigenschaften bei entsprechender Ausstattung.  
Die angegebenen Werte sind abhängig von Türausstattung und Einbausituation.

**E:** ● Haupteigenschaft – serienmäßig      ○ Zusatzeigenschaft (optional bei entsprechender Ausstattung)      – nicht möglich

Schallschutz		32 dB	37 dB
Lichtes Durchgangsmaß (LDB/LDH) min./max. (mm)	Breite	600/1300	750/1300
	Höhe	1750/2600	1750/2600
max. einzelne Türblattfläche		1,7 m <sup>2</sup>	1,7 m <sup>2</sup>
Blockzargenprofilbreite min. 95 mm Ohne Verglasung, Lüftungsgitter und Oberteile			

Abmessungen (mm)		Standard	S <sub>200</sub>	RC2	RC3
Lichtes Durchgangsmaß (LDB/LDH)	Breite	505 – 1300	600 – 1300	585 – 1300	505 – 1300
	Höhe	1690 – 2800	1750 – 2800	1690 – 2600	1690 – 2400
Rahmenaußenmaß Blockzarge	Breite	615 – 1530	710 – 1530	695 – 1530	615 – 1530
	Höhe	1745 – 2915	1805 – 2915	1745 – 2715	1745 – 2515
Baurichtmaß Eck-/U-Zarge	Breite	545 – 1380	640 – 1380	625 – 1380	545 – 1380
	Höhe	1710 – 2840	1770 – 2840	1710 – 2640	1710 – 2440

Rahmenaußenmaße:

Kleinstmaß in Kombination mit Blockzargen-Spiegelbreite 55 mm (z. B. 62 / 55, 95 / 55),

Eckzargen-Spiegelbreite 20 mm

Größtmaß in Kombination mit Blockzargen-Spiegelbreite 115 mm, Eckzargen-Spiegelbreite 40 mm,

Größenbereiche in den Ausführungen mit RC 2, RC 3, dB oder RS ggf. abweichend.

Die Angabe für das lichte Durchgangsmaß bezieht sich auf die Öffnung der Zarge.

Bei 90° Grad-Öffnung des Flügels bzw. durch Türbeschläge kann sich dieses Maß verringern.

Alle Angaben lt. Zulassung und technischer Machbarkeit. Tatsächliche Maße können je nach Zargentyp, Spiegelbreite bzw. Höhen- / Breitenverhältnis der Tür abweichend sein.

**Falzausbildung****Dickfalz**

Türblattdicke 62 mm  
Blechstärke 0,8 mm  
Nur für Innenanwendung

**Stumpf**

Türblattdicke 62 mm  
Blechstärke 0,8 mm  
Nur für Innenanwendung

**Haupteigenschaften****Feuerbeständig****Dichtschließend**

3-seitig umlaufende  
Dichtung

**Selbstschließung**

200.000 Zyklen

**Zusatzeigenschaften bei entsprechender Ausstattung****Rauchdicht**

S<sub>200</sub>

**Schalldämmend****Einbruchhemmend**

STU-Dickfalz  
Blechstärke 0,8 mm

**Einbruchhemmend**

STU-Dickfalz  
Blechstärke 0,8 mm

## STS/STU EI<sub>2</sub>90-2, Edelstahl

Unverzichtbar in Bereichen, wo Sauberkeit und Hygiene gefordert sind. Edelstahl ist zudem extrem Temperaturresistent und eignet sich hervorragend für den Einsatz in der Nahrungsmittel- und Getränkeindustrie, der Gastronomie und in Großküchen sowie im Schwimmbadbereich. Lieferbar mit K240 Körnung und kreismattiert. Türblatt Mittelfalz ohne Schlagleiste.

**Produktbeschreibung**

Anschlag	links oder rechts öffnend
Türabschluss	Vorgerichtet für Hörmann Bodendichtung
Dämmung	Brandschutzplatten
Konstruktion	vollflächig verklebte Verbundkonstruktion
Oberfläche	Türblatt und Zarge in Edelstahl 1.4301 oder 1.4571
Sicherungsbolzen	≥ BRH 1750 mm 1 Stück, funktions- und Größenabhängig erhält die Tür zusätzliche Sicherheitsbolzen
Verglasung	Aufgesetztes Verglasungsprofil aus Edelstahl mit F90/EI90-Glas klar

**Beschlagsausstattungen**

Schloss	Einsteckschloss mit Wechsel PZ-gelocht, DIN 18250 Klasse 5 Falztreibriegelschloß am Stehflügel
Drückergarnitur	FS-Rundgriff-Drückergarnitur, schwarz (Polypropylen), Drücker festdrehbar gelagert mit Rundrosettgarnitur oder Kurzschild, für Profilzylinder
Bänder- und Schließmittel	2 Konstruktionsband Anzahl nach ststischer Erfordernis dreidimensional verstellbar, 1 Obentürschließer mit Gleitschiene und Schließfolgeregelung
Profilzylinder	standardmäßig ohne

**Zugehörige Zargen**

Ausführliche Beschreibungen zu Zargen im Kapitel Zargen ab Seite 127

Typen	Eckzarge (Standard) Eckzarge individuell, Blockzargen 85/55, 85/75, 95/55, 95/75, 62/55, 62/75, 105/100, Umfassungszargen 60 Standard und 2-schalig individuell, Umfassungszarge 40 individuell und 2-schalig individuell, Blockzarge 95/60 für flächenbündige Sicherheitstüren, Zargen für Schallschutz -42 dB: Blockzarge, Eckzarge, Umfassungszarge
Zargendichtung	3-seitig umlaufend, grau
Bodeneinstand	im Standard ohne Bodeneinstand



Leistungseigenschaften	Brandschutz-Innentür STS	E	Brandschutz-Innentür STU	E
Wärmedämmung	1,3 – 2,5 W/(m <sup>2</sup> ·K)	●	1,1 – 2,5 W/(m <sup>2</sup> ·K)	●
Rauchschutz	S <sub>200</sub>	○	S <sub>200</sub>	○
Einbruchhemmung	–	–	RC2, RC3	○

Zusätzliche Leistungseigenschaften bei entsprechender Ausstattung.  
Die angegebenen Werte sind abhängig von Türausstattung und Einbausituation.

**E:** ● Haupteigenschaft – serienmäßig      ○ Zusatzeigenschaft (optional bei entsprechender Ausstattung)      – nicht möglich

Schallschutz		32 dB	37 dB
Lichtes Durchgangsmaß (LDB/LDH) min./max. (mm)	Breite	1250/2600	1500/2600
	Höhe	1750/2600	1750/2600
max. einzelne Türblattfläche		2,7 m <sup>2</sup>	2,7 m <sup>2</sup>
Blockzargenprofilbreite min. 95 mm Ohne Verglasung, Lüftungsgitter und Oberteile			

Abmessungen (mm)		Standard	S <sub>200</sub>	RC2	RC3
Lichtes Durchgangsmaß (LDB/LDH)	Breite	1019 – 2525	1350 – 2525	1020 – 2525	1020 – 2525
	Höhe	1690 – 2800	1750 – 2800	1690 – 2600	1690 – 2400
Lichtes Durchgangsmaß Gangflügel	Breite	511 – 1250	500 – 1250	511 – 1254	511 – 1254
Rahmenaußenmaß Blockzarge	Breite	1129 – 2755	1460 – 2755	1130 – 2755	1130 – 2755
	Höhe	1745 – 2915	1805 – 2915	1745 – 2715	1745 – 2515
Baurichtmaß Eck-/U-Zarge	Breite	1059 – 2605	1390 – 2605	1060 – 2605	1060 – 2605
	Höhe	1710 – 2840	1770 – 2840	1710 – 2640	1710 – 2440

Rahmenaußenmaße:

Kleinstmaß in Kombination mit Blockzargen-Spiegelbreite 55 mm (z. B. 62 / 55, 95 / 55),

Eckzargen-Spiegelbreite 20 mm

Größtmaß in Kombination mit Blockzargen-Spiegelbreite 115 mm, Eckzargen-Spiegelbreite 40 mm,

Größenbereiche in den Ausführungen mit RC 2, RC 3, dB oder RS ggf. abweichend.

Die Angabe für das lichte Durchgangsmaß bezieht sich auf die Öffnung der Zarge.

Bei 90° Grad-Öffnung des Flügels bzw. durch Türbeschläge kann sich dieses Maß verringern.

Alle Angaben lt. Zulassung und technischer Machbarkeit. Tatsächliche Maße können je nach Zargentyp, Spiegelbreite bzw. Höhen- / Breitenverhältnis der Tür abweichend sein.

**Falzausbildung****STS Stumpf**

Türblattdicke 62 mm  
Blechstärke 1,0 mm  
Nur für Innenanwendung

**STU Dickfalz**

Türblattdicke 62 mm  
Blechstärke 1,0 mm  
Nur für Innenanwendung

**Haupteigenschaften****Feuerbeständig****Dichtschließend**

3-seitig umlaufende  
Dichtung

**Selbstschließung**

200.000 Zyklen

**Zusatzeigenschaften bei entsprechender Ausstattung****Rauchdicht****Schalldämmend****Einbruchhemmend**

STU-Dickfalz  
Blechstärke 1,0 mm

**Einbruchhemmend**

STU-Dickfalz  
Blechstärke 1,0 mm

## STS/STU EI<sub>2</sub>90-2, Stahl

Unverzichtbar in Bereichen, wo Sauberkeit und Hygiene gefordert sind. Edelstahl ist zudem extrem Temperaturresistent und eignet sich hervorragend für den Einsatz in der Nahrungsmittel- und Getränkeindustrie, der Gastronomie und in Großküchen sowie im Schwimmbadbereich. Lieferbar mit K240 Körnung und kreismattiert. Türblatt Mittelfalz ohne Schlagleiste.

**Produktbeschreibung**

Anschlag	links oder rechts öffnend
Türabschluss	Vorgerichtet für Hörmann Bodendichtung
Dämmung	Brandschutzplatten
Konstruktion	vollflächig verklebte Verbundkonstruktion
Oberfläche	Türblatt und Zarge verzinkt, grundiert (pulverbeschichtet) Grauweiß, ähnlich RAL 9002
Sicherungsbolzen	≥ BRH 1750 mm 1 Stück, funktions- und Größenabhängig erhält die Tür zusätzliche Sicherheitsbolzen
Verglasung	Aufgesetztes Verglasungsprofil aus Stahl mit F90/EI90-Glas klar Aufgesetztes Verglasungsprofil aus Edelstahl mit F90/EI90-Glas klar

**Beschlagsausstattungen**

Schloss	Einsteckschloss mit Wechsel PZ-gelocht, DIN 18250 Klasse 5 Falztreibriegelschloß am Stehflügel
Drückergarnitur	FS-Rundgriff-Drückergarnitur, schwarz (Polypropylen), Drücker festdrehbar gelagert mit Rundrosettgarnitur oder Kurzschild, für Profilzylinder
Bänder- und Schließmittel	2 Konstruktionsband Anzahl nach ststischer Erfordernis dreidimensional verstellbar, 1 Obentürschließer mit Gleitschiene und Schließfolgeregelung
Profilzylinder	standardmäßig ohne

**Zugehörige Zargen**

Ausführliche Beschreibungen zu Zargen im Kapitel Zargen ab Seite 127

Typen	Eckzarge (Standard) Eckzarge individuell, Blockzargen 85/55, 85/75, 95/55, 95/75, 62/55, 62/75, 105/100, Umfassungszargen 60 Standard und 2-schalig individuell, Umfassungszarge 40 individuell und 2-schalig individuell, Blockzarge 95/60 für flächenbündige Sicherheitstüren, Zargen für Schallschutz -42 dB: Blockzarge, Eckzarge, Umfassungszarge
Zargendichtung	3-seitig umlaufend, grau
Bodeneinstand	im Standard ohne Bodeneinstand

Leistungseigenschaften	Brandschutz-Innentür STS	E	Brandschutz-Innentür STU	E
Wärmedämmung	1,3 – 2,5 W/(m <sup>2</sup> ·K)	●	1,3 – 2,5 W/(m <sup>2</sup> ·K)	●
Rauchschutz	S <sub>200</sub>	○	S <sub>200</sub>	○
Einbruchhemmung	–	–	RC2, RC3	○

Zusätzliche Leistungseigenschaften bei entsprechender Ausstattung.  
Die angegebenen Werte sind abhängig von Türausstattung und Einbausituation.

**E:** ● Haupteigenschaft – serienmäßig      ○ Zusatzeigenschaft (optional bei entsprechender Ausstattung)      – nicht möglich

Schallschutz		32 dB	37 dB
Lichtes Durchgangsmaß (LDB/LDH) min./max. (mm)	Breite	1250/2600	1500/2600
	Höhe	1750/2600	1750/2600
max. einzelne Türblattfläche		2,7 m <sup>2</sup>	2,7 m <sup>2</sup>
Blockzargenprofilbreite min. 95 mm Ohne Verglasung, Lüftungsgitter und Oberteile			

Abmessungen (mm)		Standard	S <sub>200</sub>	RC2	RC3
Lichtes Durchgangsmaß (LDB/LDH)	Breite	1019 – 2600	1350 – 2600	1020 – 2600	1020 – 2600
	Höhe	1690 – 2800	1750 – 2800	1690 – 2600	1690 – 2400
Lichtes Durchgangsmaß Gangflügel	Breite	511 – 1309	500 – 1300	511 – 1286	511 – 1286
Rahmenaußenmaß Blockzarge	Breite	1129 – 2830	1460 – 2830	1130 – 2830	1130 – 2830
	Höhe	1745 – 2915	1805 – 2915	1745 – 2715	1745 – 2515
Baurichtmaß Eck-/U-Zarge	Breite	1059 – 2680	1390 – 2680	1060 – 2680	1060 – 2680
	Höhe	1710 – 2840	1770 – 2840	1710 – 2640	1710 – 2440

Rahmenaußenmaße:

Kleinstmaß in Kombination mit Blockzargen-Spiegelbreite 55 mm (z. B. 62 / 55, 95 / 55),

Eckzargen-Spiegelbreite 20 mm

Größtmaß in Kombination mit Blockzargen-Spiegelbreite 115 mm, Eckzargen-Spiegelbreite 40 mm,

Größenbereiche in den Ausführungen mit RC 2, RC 3, dB oder RS ggf. abweichend.

Die Angabe für das lichte Durchgangsmaß bezieht sich auf die Öffnung der Zarge.

Bei 90° Grad-Öffnung des Flügels bzw. durch Türbeschläge kann sich dieses Maß verringern.

Alle Angaben lt. Zulassung und technischer Machbarkeit. Tatsächliche Maße können je nach Zargentyp, Spiegelbreite bzw. Höhen- / Breitenverhältnis der Tür abweichend sein.

**Falzausbildung****Dickfalz**

Türblattdicke 62 mm  
Blechstärke 0,8 mm

**Stumpf**

Türblattdicke 62 mm  
Blechstärke 0,8 mm  
Nur für Innenanwendung

**Haupteigenschaften****MZ****Mehrzweck****S<sub>a</sub>****Dichtschließend**

3-seitig umlaufende  
Dichtung

**C5****Selbstschließung**

200.000 Zyklen

**Zusatzeigenschaften bei entsprechender Ausstattung****S<sub>200</sub>****Rauchdicht**

S<sub>200</sub>

**dB****Schalldämmend****RC2****Einbruchhemmend**

STU-Dickfalz  
Blechstärke 0,8 mm

**RC3****Einbruchhemmend**

STU-Dickfalz  
Blechstärke 0,8 mm

**Weitere Leistungseigenschaften STU**

EN 14351-1

**Wasserresistente**

PU-Füllung

## STS/STU MZ-1, Edelstahl

Unverzichtbar in Bereichen, wo Sauberkeit und Hygiene gefordert sind. Edelstahl ist zudem extrem Temperaturreisistent und eignet sich hervorragend für den Einsatz in der Nahrungsmittel- und Getränkeindustrie, der Gastronomie und in Großküchen sowie Schwimmbädern. Lieferbar mit K240 Körnung und kreismattiert. Beim Einsatz in Außenwänden werden die Türen (STU) nach EN 14351-1 gekennzeichnet.

**Produktbeschreibung**

Anschlag	links oder rechts öffnend
Türabschluss	Vorgerichtet für Hörmann Bodendichtung
Dämmung	Steinwolle oder Wasserresistente PU Füllung bei Aqua Ausführung
Konstruktion	vollflächig verklebte Verbundkonstruktion
Oberfläche	Türblatt und Zarge Türblatt und Zarge in Edelstahl 1.4301 oder 1.4571
Sicherungsbolzen	≥ BRH 1750 mm 1 Stück, funktions- und größenabhängig erhält die Tür zusätzliche Sicherheitsbolzen
Verglasung/Oberteile	Aufgesetztes Verglasungsprofil aus Edelstahl mit VSG/ESG Glas Stumpfes Verglasungsprofil aus Edelstahl mit VSG/ESG Glas Feststehendes Oberteil mit Edelstahl-Paneel, Glas oder Lüftungsgitter

**Beschlagsausstattungen**

Schloss	Einsteckschloss mit Wechsel PZ-gelocht, DIN 18250 Klasse 5
Drückergarnitur	FS-Rundgriff-Drückergarnitur, schwarz (Polypropylen), Drücker festdrehbar gelagert mit Rundrosettgarnitur oder Kurzschild, für Profilzylinder und Buntbartschlüssel
Bänder- und Schließmittel	2 Konstruktionsband Anzahl nach ststischer Erfordernis dreidimensional verstellbar, vorgerichtet für Obentürschließer
Profilzylinder	standardmäßig ohne

**Zugehörige Zargen**

Ausführliche Beschreibungen zu Zargen im Kapitel Zargen ab Seite 127

Typen	Eckzarge (Standard) Eckzarge individuell, Blockzargen 85/55, 85/75, 95/55, 95/75, 62/55, 62/75, 105/100, Umfassungszargen 60 Standard und 2-schalig individuell, Umfassungszarge 40 individuell und 2-schalig individuell, Blockzarge 95/60 für flächenbündige Sicherheitstüren, Zargen für Schallschutz -42 dB: Blockzarge, Eckzarge. Umfassungszarge Weitere Zargenvarianten nur für Mehrzwecktüren STS/STU MZ Paneelwandzarge mit Niet- oder Schraubmontage für den Hallenbau 80 mm, 100 mm, 120 mm Vorsatzzarge für die Montage vor der Wand
Zargendichtung	3-seitig umlaufend, grau
Bodeneinstand	im Standard ohne Bodeneinstand

Leistungseigenschaften	Innentür STS	E	Innentür STU	E	Außentür STU	E
Wärmedämmung	1,1 – 2,5 W/(m <sup>2</sup> ·K)	●	1,1 – 2,5 W/(m <sup>2</sup> ·K)	●	1,3 – 2,5 W/(m <sup>2</sup> ·K)	●
Rauchschutz	S <sub>200</sub>	○	S <sub>200</sub>	○	S <sub>200</sub>	○
Einbruchhemmung	–	–	RC2, RC3	○	RC2, RC3	○
Widerstand gegen Windlast	–	–	–	–	bis B1	○
Schlagregendichtheit	–	–	–	–	bis 5A	○
Luftdurchlässigkeit	–	–	–	–	bis Klasse 2	○
Differenzklima-Bedienungskräfte	–	–	–	–	1(e)-2(d) Klasse 5	○

Zusätzliche Leistungseigenschaften bei entsprechender Ausstattung.  
Die angegebenen Werte sind abhängig von Türausstattung und Einbausituation.

**E:** ● Haupteigenschaft – serienmäßig ○ Zusatzeigenschaft (optional bei entsprechender Ausstattung) – nicht möglich

Schallschutz		32 dB	37 dB	42 dB
Lichtes Durchgangsmaß (LDB/LDH) min./max. (mm)	Breite	600/1300	750/1300	875/2000
	Höhe	1750/2600	1750/2600	1300/2600
max. einzelne Türblattfläche		1,7 m <sup>2</sup>	1,7 m <sup>2</sup>	2,0 m <sup>2</sup>

Blockzargenprofilbreite min. 95 mm  
Ohne Verglasung, Lüftungsgitter und Oberteile

Abmessungen (mm)		Standard	S <sub>200</sub>	RC2	RC3	MZ Aqua
Lichtes Durchgangsmaß (LDB/LDH)	Breite	500 – 1290	600 – 1290	500 – 1290	505 – 1290	500 – 1290
	Höhe	640 – 2800	1750 – 2800	1690 – 2600	1690 – 2400	640 – 2800
Oberteil	Höhe	300 – 1000				
Rahmenaußenmaß Blockzarge	Breite	610 – 1520	710 – 1520	610 – 1520	615 – 1520	610 – 1520
	Höhe	695 – 2915	1805 – 2915	1745 – 2715	1745 – 2515	695 – 2915
Rahmenaußenmaß Blockzarge mit Oberteil	Höhe	940 – 3500				
Baurichtmaß Eck-/U-Zarge	Breite	540 – 1370	640 – 1370	540 – 1370	545 – 1370	540 – 1370
	Höhe	660 – 2840	1770 – 2840	1710 – 2640	1710 – 2440	660 – 2840
Baurichtmaß Eck-/U-Zarge mit Oberteil	Höhe	940 – 3500				

Rahmenaußenmaße:

Kleinstmaß in Kombination mit Blockzargen-Spiegelbreite 55 mm (z. B. 62 / 55, 95 / 55),  
Eckzargen-Spiegelbreite 20 mm

Größtmaß in Kombination mit Blockzargen-Spiegelbreite 115 mm, Eckzargen-Spiegelbreite 40 mm,

Größenbereiche in den Ausführungen mit RC 2, RC 3, dB oder RS ggf. abweichend.

Die Angabe für das lichte Durchgangsmaß bezieht sich auf die Öffnung der Zarge.

Bei 90° Grad-Öffnung des Flügels bzw. durch Türbeschläge kann sich dieses Maß verringern.

Alle Angaben lt. Zulassung und technischer Machbarkeit. Tatsächliche Maße können je nach Zargentyp, Spiegelbreite bzw. Höhen- / Breitenverhältnis der Tür abweichend sein.

**Falzausbildung****Dickfalz**

Türblattdicke 62 mm  
Blechstärke 1,0 mm

**Stumpf**

Türblattdicke 62 mm  
Blechstärke 1,0 mm  
Nur für Innenanwendung

**Haupteigenschaften****MZ****Mehrzweck****S<sub>a</sub>****Dichtschließend**

3-seitig umlaufende  
Dichtung

**C5****Selbstschließung**

200.000 Zyklen

**Zusatzeigenschaften bei entsprechender Ausstattung****S<sub>200</sub>****Rauchdicht**

S<sub>200</sub>

**dB****Schalldämmend****RC2****Einbruchhemmend**

STU-Dickfalz  
Blechstärke 1,0 mm

**RC3****Einbruchhemmend**

STU-Dickfalz  
Blechstärke 1,0 mm

**STU Außentür**

EN 14351-1

## STS/STU MZ-1, Stahl

Für Lager oder Büro, für innen oder außen, mit oder ohne Sonderausstattung. Die zu Brandschutztüren ansichtsgleichen STS/STU Mehrzwecktüren erfüllen die unterschiedlichsten Anforderungen. Beim Einsatz in Außenwänden werden die Türen (STU) nach EN 14351-1 gekennzeichnet.

**Produktbeschreibung**

Anschlag	links oder rechts öffnend
Türabschluss	Vorgerichtet für Hörmann Bodendichtung
Dämmung	Steinwolle
Konstruktion	vollflächig verklebte Verbundkonstruktion
Oberfläche	Türblatt und Zarge verzinkt, grundiert (pulverbeschichtet), Grauweiß, ähnlich RAL 9002
Sicherungsbolzen	Funktions- und größenabhängig erhält die Tür zusätzliche SI-Bolzen
Verglasung/Oberteile	Aufgesetztes Verglasungsprofil aus Stahl oder Edelstahl mit VSG/ESG Glas Stumpfes Verglasungsprofil aus Stahl oder Edelstahl mit VSG/ESG Glas Feststehendes Oberteil mit Stahl-Paneel, Glas oder Lüftungsgitter

**Beschlagsausstattungen**

Schloss	Einsteckschloss mit Wechsel PZ-gelocht, DIN 18250 Klasse 5
Drückergarnitur	FS-Rundgriff-Drückergarnitur, schwarz (Polypropylen), Drücker festdrehbar gelagert mit Rundrosettgarnitur oder Kurzschild, für Profilzylinder
Bänder- und Schließmittel	2 Konstruktionsband Anzahl nach sttischer Erfordernis dreidimensional verstellbar, Vorgerichtet für Obentürschließer
Profilzylinder	standardmäßig ohne

**Zugehörige Zargen**

Ausführliche Beschreibungen zu Zargen im Kapitel Zargen ab Seite 127

Typen	Eckzarge (Standard) Eckzarge individuell, Blockzargen 85/55, 85/75, 95/55, 95/75, 62/55, 62/75, 105/100, Umfassungszargen 60 Standard und 2-schalig individuell, Umfassungszarge 40 individuell und 2-schalig individuell, Blockzarge 95/60 für flächenbündige Sicherheitstüren, Zargen für Schallschutz -42 dB: Blockzarge, Eckzarge, Umfassungszarge  Weitere Zargenvarianten nur für Mehrzwecktüren STS/STU MZ Paneelwandzarge mit Niet- oder Schraubmontage für den Hallenbau 80 mm, 100 mm, 120 mm Vorsatzzarge für die Montage vor der Wand
Zargendichtung	3-seitig umlaufend, grau
Bodeneinstand	im Standard ohne Bodeneinstand

Leistungseigenschaften	Innentür STS	E	Innentür STU	E	Außentür STU	E
Wärmedämmung	1,3 – 2,5 W/(m <sup>2</sup> ·K)	●	1,3 – 2,5 W/(m <sup>2</sup> ·K)	●	1,3 – 2,5 W/(m <sup>2</sup> ·K)	●
Rauchschutz	S <sub>200</sub>	○	S <sub>200</sub>	○	S <sub>200</sub>	○
Einbruchhemmung	–	–	RC2, RC3	○	RC2, RC3	○
Widerstand gegen Windlast	–	–	–	–	bis C3	○
Schlagregendichtheit	–	–	–	–	bis 6A	○
Luftdurchlässigkeit	–	–	–	–	bis Klasse 3	○
Differenzklima-Bedienungskräfte	–	–	–	–	1(e)-2(d) Klasse 5	○

Zusätzliche Leistungseigenschaften bei entsprechender Ausstattung.  
Die angegebenen Werte sind abhängig von Türausstattung und Einbausituation.

**E:** ● Haupteigenschaft – serienmäßig ○ Zusatzeigenschaft (optional bei entsprechender Ausstattung) – nicht möglich

Schallschutz		32 dB	37 dB	42 dB
Lichtes Durchgangsmaß (LDB/LDH) min./max. (mm)	Breite	600/1300	750/1300	875/1300
	Höhe	1750/2600	1750/2600	2000/2600
max. einzelne Türblattfläche		1,7 m <sup>2</sup>	1,7 m <sup>2</sup>	2,0 m <sup>2</sup>

Blockzargenprofilbreite min. 95 mm  
Ohne Verglasung, Lüftungsgitter und Oberteile

Abmessungen (mm)		Standard	S <sub>200</sub>	RC2	RC3
Lichtes Durchgangsmaß (LDB/LDH)	Breite	500 – 1465	600 – 1300	585 – 1300	505 – 1300
	Höhe	640 – 3120	1750 – 2800	1690 – 2600	1690 – 2400
Oberteil	Höhe	300 – 1000			
Rahmenaußenmaß Blockzarge	Breite	610 – 1695	710 – 1530	695 – 1530	615 – 1530
	Höhe	695 – 3235	1805 – 2915	1745 – 2715	1745 – 2515
Rahmenaußenmaß Blockzarge mit Oberteil	Höhe	940 – 3500			
Baurichtmaß Eck-/U-Zarge	Breite	540 – 1545	640 – 1380	625 – 1380	545 – 1380
	Höhe	660 – 3160	1770 – 2840	1710 – 2640	1710 – 2440
Baurichtmaß Eck-/U-Zarge mit Oberteil	Höhe	940 – 3500			

Rahmenaußenmaße:

Kleinstmaß in Kombination mit Blockzargen-Spiegelbreite 55 mm (z. B. 62 / 55, 95 / 55),  
Eckzargen-Spiegelbreite 20 mm

Größtmaß in Kombination mit Blockzargen-Spiegelbreite 115 mm, Eckzargen-Spiegelbreite 40 mm,  
Größenbereiche in den Ausführungen mit RC 2, RC 3, dB oder RS ggf. abweichend.

Die Angabe für das lichte Durchgangsmaß bezieht sich auf die Öffnung der Zarge.

Bei 90° Grad-Öffnung des Flügels bzw. durch Türbeschläge kann sich dieses Maß verringern.

Alle Angaben lt. Zulassung und technischer Machbarkeit. Tatsächliche Maße können je nach Zargentyp, Spiegelbreite bzw. Höhen- / Breitenverhältnis der Tür abweichend sein.

**Falzausbildung****STS Stumpf**

Türblattdicke 62 mm  
Blechstärke 0,8 mm  
Nur für Innenanwendung

**STU Dickfalz**

Türblattdicke 62 mm  
Blechstärke 0,8 mm

**Haupteigenschaften****Mehrzweck****Dichtschließend**

3-seitig umlaufende  
Dichtung

**Selbstschließung**

200.000 Zyklen

**Zusatzeigenschaften bei entsprechender Ausstattung****Rauchdicht**

S<sub>200</sub>

**Schalldämmend****Einbruchhemmend**

STU-Dickfalz  
Blechstärke 0,8 mm

**Einbruchhemmend**

STU-Dickfalz  
Blechstärke 0,8 mm

**Außentür**

EN 14351-1

## STS/STU MZ-2, Edelstahl

Unverzichtbar in Bereichen, wo Sauberkeit und Hygiene gefordert sind. Edelstahl ist zudem extrem Temperaturresistent und eignet sich hervorragend für den Einsatz in der Nahrungsmittel- und Getränkeindustrie, der Gastronomie und in Großküchen sowie Schwimmbädern. Lieferbar mit K240 Körnung und kreismattiert. Beim Einsatz in Außenwänden werden die Türen (STU) nach EN 14351-1 gekennzeichnet. Türblatt Mittelfalz ohne Schlagleiste.

**Produktbeschreibung**

Anschlag	links oder rechts öffnend
Türabschluss	Vorgerichtet für Hörmann Bodendichtung
Dämmung	Steinwolle oder Wasserresistente PU Füllung bei Aqua Ausführung
Konstruktion	vollflächig verklebte Verbundkonstruktion
Oberfläche	Türblatt und Zarge in Edelstahl 1.4301 oder 1.4571
Sicherungsbolzen	Funktionsabhängig erhält die Tür zusätzliche Sicherheitsbolzen)
Verglasung/Oberteile	Aufgesetztes Verglasungsprofil aus Edelstahl mit VSG/ESG Glas Stumpfes Verglasungsprofil aus Edelstahl mit VSG/ESG Glas Feststehendes Oberteil mit Edelstahl-Paneel Feststehendes Oberteil mit Glas Feststehendes Oberteil mit Lüftungsgitter

**Beschlagsausstattungen**

Schloss	Einsteckschloss mit Wechsel PZ-gelocht, DIN 18250 Klasse 5 Falztreibriegelschloß am Stehflügel
Drückergarnitur	FS-Rundgriff-Drückergarnitur, schwarz (Polypropylen), Drücker festdrehbar gelagert mit Rundrosettgarnitur oder Kurzschild, für Profilzylinder
Bänder- und Schließmittel	2 Konstruktionsband Anzahl nach ststischer Erfordernis dreidimensional verstellbar, vorgerichtet für Obentürschließer
Profilzylinder	standardmäßig ohne

**Zugehörige Zargen**

Ausführliche Beschreibungen zu Zargen im Kapitel Zargen ab Seite 127

Typen	Eckzarge (Standard) Eckzarge individuell, Blockzargen 85/55, 85/75, 95/55, 95/75, 62/55, 62/75, 105/100, Umfassungszargen 60 Standard und 2-schalig individuell, Umfassungszarge 40 individuell und 2-schalig individuell, Blockzarge 95/60 für flächenbündige Sicherheitstüren, Zargen für Schallschutz -42 dB: Blockzarge, Eckzarge, Umfassungszarge  Weitere Zargenvarianten nur für Mehrzwecktüren STS/STU MZ Paneelwandzarge mit Niet- oder Schraubmontage für den Hallenbau 80 mm, 100 mm, 120 mm Vorsatzzarge für die Montage vor der Wand
Zargendichtung	3-seitig umlaufend, grau
Bodeneinstand	im Standard ohne Bodeneinstand



Leistungseigenschaften	Innentür STS	E	Innentür STU	E	Außentür STU	E
Wärmedämmung	1,3 – 2,5 W/(m <sup>2</sup> ·K)	●	1,1 – 2,5 W/(m <sup>2</sup> ·K)	●	1,1 – 2,5 W/(m <sup>2</sup> ·K)	●
Rauchschutz	S <sub>200</sub>	○	S <sub>200</sub>	○	S <sub>200</sub>	○
Einbruchhemmung	–	–	RC2, RC3	○	RC2, RC3	○
Widerstand gegen Windlast	–	–	–	–	bis C1	○
Schlagregendichtheit	–	–	–	–	5A	○
Luftdurchlässigkeit	–	–	–	–	Klasse 2	○

Zusätzliche Leistungseigenschaften bei entsprechender Ausstattung.  
Die angegebenen Werte sind abhängig von Türausstattung und Einbausituation.

**E:** ● Haupteigenschaft – serienmäßig ○ Zusatzeigenschaft (optional bei entsprechender Ausstattung) – nicht möglich

Schallschutz		32 dB	37 dB	42 dB
Lichtes Durchgangsmaß (LDB/LDH) min./max. (mm)	Breite	1250/2600	1500/2600	1750/2600
	Höhe	1750/2600	1750/2600	2000/2600
max. einzelne Türblattfläche		2,7 m <sup>2</sup>	2,7 m <sup>2</sup>	2,7 m <sup>2</sup>

Blockzargenprofilbreite min. 95 mm  
Ohne Verglasung, Lüftungsgitter und Oberteile

Abmessungen (mm)		Standard	S <sub>200</sub>	RC2	RC3	MZ Aqua
Lichtes Durchgangsmaß (LDB/LDH)	Breite	1000 – 2525	1350 – 2525	1020 – 2525	1020 – 2525	1000 – 2525
	Höhe	640 – 2800	1750 – 2800	1690 – 2600	1690 – 2400	640 – 2800
Lichtes Durchgangsmaß Gangflügel	Breite	520 – 1455	500 – 1250	511 – 1254	511 – 1254	520 – 1455
Oberteil	Höhe	300 – 1000				300 – 1000
Rahmenaußenmaß Blockzarge	Breite	1110 – 2755	1460 – 2755	1130 – 2755	1130 – 2755	1110 – 2755
	Höhe	695 – 2915	1805 – 2915	1745 – 2715	1745 – 2515	695 – 2915
Rahmenaußenmaß Blockzarge mit Oberteil	Höhe	940 – 3500				940 – 3500
Baurichtmaß Eck-/U-Zarge	Breite	1040 – 2605	1390 – 2605	1060 – 2605	1060 – 2605	1040 – 2605
	Höhe	660 – 2840	1770 – 2840	1710 – 2640	1710 – 2440	660 – 2840
Baurichtmaß Eck-/U-Zarge mit Oberteil	Höhe	940 – 3500				940 – 3500

Rahmenaußenmaße:

Kleinstmaß in Kombination mit Blockzargen-Spiegelbreite 55 mm (z. B. 62 / 55, 95 / 55),  
Eckzargen-Spiegelbreite 20 mm

Größtmaß in Kombination mit Blockzargen-Spiegelbreite 115 mm, Eckzargen-Spiegelbreite 40 mm,

Größenbereiche in den Ausführungen mit RC 2, RC 3, dB oder RS ggf. abweichend.

Die Angabe für das lichte Durchgangsmaß bezieht sich auf die Öffnung der Zarge.

Bei 90° Grad-Öffnung des Flügels bzw. durch Türbeschläge kann sich dieses Maß verringern.

Alle Angaben lt. Zulassung und technischer Machbarkeit. Tatsächliche Maße können je nach Zargentyp, Spiegelbreite bzw. Höhen- / Breitenverhältnis der Tür abweichend sein.

**Falzausbildung****Dickfalz**

Türblattdicke 62 mm  
Blechstärke 1,0 mm

**Stumpf**

Türblattdicke 62 mm  
Blechstärke 1,0 mm  
Nur für Innenanwendung

**Haupteigenschaften****MZ****Mehrzweck****S<sub>a</sub>****Dichtschließend**

3-seitig umlaufende  
Dichtung

**C5****Selbstschließung**

200.000 Zyklen

**Zusatzeigenschaften bei entsprechender Ausstattung****S<sub>200</sub>****Rauchdicht**

S<sub>200</sub>

**dB****Schalldämmend****RC2****Einbruchhemmend**

STU-Dickfalz  
Blechstärke 1,0 mm

**RC3****Einbruchhemmend**

STU-Dickfalz  
Blechstärke 1,0 mm

**Außentür**

EN 14351-1

## STS/STU MZ-2, Stahl

Für Lager oder Büro, für innen oder außen, mit oder ohne Sonderausstattung. Die zu Brandschutz Türen ansichtsgleichen STS/STU Mehrzwecktüren erfüllen die unterschiedlichsten Anforderungen. Beim Einsatz in Außenwänden werden die Türen (STU) nach EN 14351-1 gekennzeichnet.

**Produktbeschreibung**

Ansschlag	links oder rechts öffnend
Türabschluss	Vorgerichtet für Hörmann Bodendichtung
Dämmung	Steinwolle
Konstruktion	vollflächig verklebte Verbundkonstruktion
Oberfläche	Türblatt und Zarge verzinkt, grundiert (pulverbeschichtet), Grauweiß, ähnlich RAL 9002
Sicherungsbolzen	≥ BRH 1750 mm 1 Stück, funktions- und größenabhängig erhält die Tür zusätzliche Sicherheitsbolzen
Verglasung/Oberteile	Wahlweise aufgesetztes oder stumpfes Verglasungsprofil aus Stahl oder Edelstahl mit VSG/ESG-Glas klar Feststehendes Oberteil mit Stahl-Paneel, Glas oder mit Lüftungsgitter

**Beschlagsausstattungen**

Schloss	Einsteckschloss mit Wechsel PZ-gelocht, DIN 18250 Klasse 5 Falztreibriegelschloß am Stehflügel
Drückergarnitur	FS-Rundgriff-Drückergarnitur, schwarz (Polypropylen), Drücker festdrehbar gelagert mit Rundrosettgarnitur oder Kurzschild, für Profilzylinder
Bänder- und Schließmittel	2 Konstruktionsband Anzahl nach ststischer Erfordernis dreidimensional verstellbar, vorgerichtet für Obentürschließer
Profilzylinder	standardmäßig ohne

**Zugehörige Zargen**

Ausführliche Beschreibungen zu Zargen im Kapitel Zargen ab Seite 127

Typen	Eckzarge (Standard) Eckzarge individuell, Blockzargen 85/55, 85/75, 95/55, 95/75, 62/55, 62/75, 105/100, Umfassungszargen 60 Standard und 2-schalig individuell, Umfassungszarge 40 individuell und 2-schalig individuell, Blockzarge 95/60 für flächenbündige Sicherheitstüren, Zargen für Schallschutz -42 dB: Blockzarge, Eckzarge, Umfassungszarge Weitere Zargenvarianten nur für Mehrzwecktüren STS/STU MZ Paneelwandzarge mit Niet- oder Schraubmontage für den Hallenbau 80 mm, 100 mm, 120 mm Vorsatzzarge für die Montage vor der Wand
Zargendichtung	3-seitig umlaufend, grau
Bodeneinstand	im Standard ohne Bodeneinstand

Leistungseigenschaften	Innentür STS	E	Innentür STU	E	Außentür STU	E
Wärmedämmung	1,3 – 2,5 W/(m <sup>2</sup> ·K)	●	1,3 – 2,5 W/(m <sup>2</sup> ·K)	●	1,3 – 2,5 W/(m <sup>2</sup> ·K)	●
Rauchschutz	S <sub>200</sub>	○	S <sub>200</sub>	○	S <sub>200</sub>	○
Einbruchhemmung	–	–	RC2, RC3	○	RC2, RC3	○
Widerstand gegen Windlast	–	–	–	–	bis C1	○
Schlagregendichtheit	–	–	–	–	5A	○
Luftdurchlässigkeit	–	–	–	–	Klasse 2	○

Zusätzliche Leistungseigenschaften bei entsprechender Ausstattung.  
Die angegebenen Werte sind abhängig von Türausstattung und Einbausituation.

**E:** ● Haupteigenschaft – serienmäßig ○ Zusatzeigenschaft (optional bei entsprechender Ausstattung) – nicht möglich

Schallschutz		32 dB	37 dB	42 dB
Lichtes Durchgangsmaß (LDB/LDH) min./max. (mm)	Breite	1250/2600	1500/2600	1750/2600
	Höhe	1750/2600	1750/2600	2000/2600
max. einzelne Türblattfläche		2,7 m <sup>2</sup>	2,7 m <sup>2</sup>	2,7 m <sup>2</sup>

Blockzargenprofilbreite min. 95 mm  
Ohne Verglasung, Lüftungsgitter und Oberteile

Abmessungen (mm)		Standard	S <sub>200</sub>	RC2	RC3
Lichtes Durchgangsmaß (LDB/LDH)	Breite	1000 – 2940	1350 – 2600	1020 – 2600	1020 – 2600
	Höhe	640 – 3120	1750 – 2800	1690 – 2600	1690 – 2400
Lichtes Durchgangsmaß Gangflügel	Breite	520 – 1455	500 – 1300	511 – 1286	511 – 1286
Oberteil	Höhe	300 – 1000			
Rahmenaußenmaß Blockzarge	Breite	1110 – 3170	1460 – 2830	1130 – 2830	1130 – 2830
	Höhe	695 – 3235	1805 – 2915	1745 – 2715	1745 – 2515
Rahmenaußenmaß Blockzarge mit Oberteil	Höhe	940 – 3500			
Baurichtmaß Eck-/U-Zarge	Breite	1040 – 3020	1390 – 2680	1060 – 2680	1060 – 2680
	Höhe	660 – 3160	1770 – 2840	1710 – 2640	1710 – 2440
Baurichtmaß Eck-/U-Zarge mit Oberteil	Höhe	940 – 3500			

Rahmenaußenmaße:

Kleinstmaß in Kombination mit Blockzargen-Spiegelbreite 55 mm (z. B. 62 / 55, 95 / 55),  
Eckzargen-Spiegelbreite 20 mm

Größtmaß in Kombination mit Blockzargen-Spiegelbreite 115 mm, Eckzargen-Spiegelbreite 40 mm,  
Größenbereiche in den Ausführungen mit RC 2, RC 3, dB oder RS ggf. abweichend.

Die Angabe für das lichte Durchgangsmaß bezieht sich auf die Öffnung der Zarge.

Bei 90° Grad-Öffnung des Flügels bzw. durch Türbeschläge kann sich dieses Maß verringern.

Alle Angaben lt. Zulassung und technischer Machbarkeit. Tatsächliche Maße können je nach Zargentyp, Spiegelbreite bzw. Höhen- / Breitenverhältnis der Tür abweichend sein.

**Falzausbildung**

**Dickfalz**  
Türblattdicke 40 mm  
Blechstärke 0,6 mm

**Haupteigenschaft**

**Innentür**

**ZK-1**

Die ZK Türen bewähren sich seit vielen Jahren als robuste Türen für Innenräume in Ein- und Mehrfamilienhäusern. Das doppelwandige, 40 mm dicke Türblatt mit 3-seitigem Dickfalz besteht aus verzinktem Stahlblech (0,6 mm), vollflächig verklebter Wabeneinlage und ist damit sehr form stabil und robust.

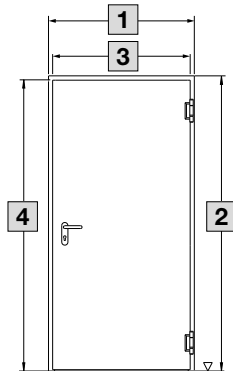

4-seitig gefälzt

**Abmessungen (mm)**

Baurichtmaß (Bestellmaß)	<b>1</b> Breite	500 – 1250
	<b>2</b> Höhe	1500 – 2250
Lichtes Zargenmaß	<b>3</b> Breite	436 – 1186
	<b>4</b> Höhe	1468 – 2218

**Zugehörige Zargen**

Ausführliche Beschreibungen zu Zargen im Kapitel Zargen ab Seite 127

Typen	Eckzarge (Standard) Blockzarge für den Einbau in der Öffnung Blockzarge für den Einbau auf der Wand
Zargendichtung	3-seitig umlaufend, grau
Bodeneinstand	Eckzarge im Standard mit Bodeneinstand (30 mm), Blockzargen ohne Bodeneinstand

Produktbeschreibung	
Anschlag	links oder rechts öffnend
Türabschluss	U-Profil
Dämmung	engmaschige Wabeneinlage
Konstruktion	vollflächig verklebte Verbundkonstruktion
Oberfläche	Türblatt und Zarge verzinkt, grundiert (pulverbeschichtet), Verkehrsweiß, ähnlich RAL 9016; optional verzinkt, Color, Holzdekor, RAL nach Wahl
Verglasung	Aluminiumverglasungsrahmen (Rechteck) mit Glas Edelstahl-Rundverglasung 300 mm mit Glas Edelstahl-Rundverglasung 400 mm mit Glas

Beschlagsausstattungen	
Schloss	Einsteckschloss mit Wechsel PZ-gelocht
Drückergarnitur	Rundgriff-Drückergarnitur, schwarz (Polypropylen), mit Kurzschild, für Profilzylinder und Buntbartschlüssel
Bänder- und Schließmittel	Türblatt mit 2 Bandoberteilen V0020 Zarge mit 2 angeschweißten Bandunterteilen

Leistungseigenschaften	Innentür	E
Wärmedämmung	2,1 W/(m <sup>2</sup> ·K)	●
Feuerwiderstand	–	–
Rauchschutz	–	–
Schallschutz	ca 25 dB	○
Klimaklasse	III	○
Beanspruchungsgruppe	S	○

Zusätzliche Leistungseigenschaften bei entsprechender Ausstattung.  
Die angegebenen Werte sind abhängig von Türausstattung und Einbausituation.

**E:** ● Haupteigenschaft – serienmäßig    ○ Zusatzeigenschaft (optional bei entsprechender Ausstattung)    – nicht möglich

**Falzausbildung****Dickfalz**

Türblattdicke 40 mm  
Blechstärke 0,6 mm

**Haupteigenschaften****Innentür****ZK-2**

Die ZK Türen bewähren sich seit vielen Jahren als robuste Türen für Innenräume in Ein- und Mehrfamilienhäusern. Das doppelwandige, 40 mm dicke Türblatt mit 3-seitigem Dickfalz besteht aus verzinktem Stahlblech (0,6 mm), vollflächig verklebter Wabeneinlage und ist damit sehr form stabil und robust.

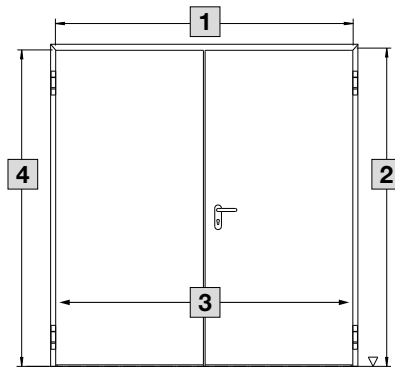

3-seitig gefälzt

**Abmessungen (mm)**

Baurichtmaß (Bestellmaß)	<b>1</b> Breite	1500 – 2250
	<b>2</b> Höhe	1500 – 2250
Lichtes Zargenmaß	<b>3</b> Breite	1436 – 2186
	<b>4</b> Höhe	1468 – 2218

**Produktbeschreibung**

Anschlag	links oder rechts öffnend
Türabschluss	U-Profil
Dämmung	engmaschige Wabeneinlage
Konstruktion	vollflächig verklebte Verbundkonstruktion
Oberfläche	Türblatt und Zarge verzinkt, grundiert (pulverbeschichtet), Verkehrsweiß, ähnlich RAL 9016; optional verzinkt, Color, Holzdekor, RAL nach Wahl
Verglasung	Aluminiumverglasungsrahmen (Rechteck) mit Glas Edelstahl-Rundverglasung 300 mm mit Glas Edelstahl-Rundverglasung 400 mm mit Glas

**Zugehörige Zargen**

Ausführliche Beschreibungen zu Zargen im Kapitel Zargen ab Seite 127

Typen	Eckzarge (Standard) Blockzarge für den Einbau in der Öffnung Blockzarge für den Einbau auf der Wand
Zargendichtung	3-seitig umlaufend, grau
Bodeneinstand	Eckzarge im Standard mit Bodeneinstand (30 mm), Blockzargen ohne Bodeneinstand

Beschlagsausstattungen	
Schloss	Einsteckschloss mit Wechsel PZ-gelocht
Drückergarnitur	Rundgriff-Drückergarnitur, schwarz (Polypropylen), mit Kurzschild, für Profilzylinder und Buntbartschlüssel
Bänder- und Schließmittel:	Türblatt mit 2 Bandoberteilen V0020 Zarge mit 2 angeschweißten Bandunterteilen

Leistungseigenschaften	Innentür	E
Wärmedämmung	–	–
Feuerwiderstand	–	–
Rauchschutz	–	–
Schallschutz	–	○
Klimaklasse	III	●
Beanspruchungsgruppe	S	●

Zusätzliche Leistungseigenschaften bei entsprechender Ausstattung.  
Die angegebenen Werte sind abhängig von Türausstattung und Einbausituation.

**E:** ● Haupteigenschaft – serienmäßig    ○ Zusatzeigenschaft (optional bei entsprechender Ausstattung)    – nicht möglich

**Falzausbildung****STS Stumpf**

Türblattdicke 62mm  
Blechstärke 0,8 mm  
Nur für Innenanwendung

**STU Dickfalz**

Türblattdicke 62 mm  
Blechstärke 0,8 mm  
Nur für Innenanwendung

**Haupteigenschaften****Feuerbeständig****Dichtschließend**

3-seitig umlaufende  
Dichtung

**Selbstschließung**

200.000 Zyklen

## Türen in größerer Höhe STS/STU EI<sub>2</sub>90-1, Edelstahl

Für den erhöhten Einbau (z.B. zum Einbau in Installationsschächten).

**Produktbeschreibung**

Anschlag	links oder rechts öffnend
Türabschluss	Absenkbare Bodendichtung oder 4- seitig umlaufende Türkonstruktion
Dämmung	Brandschutzplatten
Konstruktion	vollflächig verklebte Verbundkonstruktion
Oberfläche	Türblatt und Zarge verzinkt, grundiert (pulverbeschichtet) Grauweiß, ähnlich RAL 9002
Sicherungsbolzen	≥ BRH 1750 mm 1 Stück, funktions- und Größenabhängig erhält die Tür zusätzliche Sicherheitsbolzen

**Beschlagsausstattungen**

Schloss	Einsteckschloss mit Wechsel PZ-gelocht, DIN 18250 Klasse 5
Drückergarnitur	FS-Rundgriff-Drückergarnitur, schwarz (Polypropylen), Drücker festdrehbar gelagert mit Rundrosettgarnitur oder Kurzschild, für Profilzylinder
Bänder- und Schließmittel:	2 Konstruktionsband Anzahl nach statischer Erfordernis dreidimensional verstellbar, 1 Obentürschließer HDC 35 mit Gleitschiene auf Öffnungsseite
Profilzylinder	standardmäßig ohne

**Zugehörige Zargen**

Ausführliche Beschreibungen zu Zargen im Kapitel Zargen ab Seite 127

Typen	Eckzarge (Standard)
Zargendichtung	3- seitig umlaufend: Mit Zargendichtung und Türblatt mit absenkbarer Bodendichtung 4- seitig umlaufend: Mit Zargendichtung und Türblatt 4-seitig gefälzt
Bodeneinstand	im Standard ohne Bodeneinstand



Abmessungen (mm)		
Lichtes Durchgangsmaß (LDB/LDH)	Breite	645 - 1000
	Höhe	625 - 1750
Rahmenaußenmaß Blockzarge	Breite	755 - 1230
	Höhe	680 - 1865
Baurichtmaß Eck-/U-Zarge	Breite	685 - 1080
	Höhe	645 - 1790

**Rahmenaußenmaße:**

Kleinstmaß in Kombination mit Blockzargen-Spiegelbreite 55 mm (z. B. 62 / 55, 95 / 55),

Eckzargen-Spiegelbreite 20 mm

Größtmaß in Kombination mit Blockzargen-Spiegelbreite 115 mm, Eckzargen-Spiegelbreite 40 mm,

Größenbereiche in den Ausführungen mit RC 2, RC 3, dB oder RS ggf. abweichend.

Die Angabe für das lichte Durchgangsmaß bezieht sich auf die Öffnung der Zarge.

Bei 90° Grad-Öffnung des Flügels bzw. durch Türbeschläge kann sich dieses Maß verringern.

Alle Angaben lt. Zulassung und technischer Machbarkeit. Tatsächliche Maße können je nach Zargentyp, Spiegelbreite bzw. Höhen- / Breitenverhältnis der Tür abweichend sein.



Die Zargen für Revisionsverschlüsse in Feuerschutzklasse EI<sub>2</sub>90 müssen vermörtelt werden

**Falzausbildung****STS Stumpf**

Türblattdicke 62 mm  
Blechstärke 1,0 mm  
Nur für Innenanwendung

**STU Dickfalz**

Türblattdicke 62 mm  
Blechstärke 1,0 mm  
Nur für Innenanwendung

**Haupteigenschaften****Feuerbeständig****Dichtschließend**

3-seitig umlaufende  
Dichtung

**Selbstschließung**

200.000 Zyklen

## Türen in größerer Höhe STS/STU EI<sub>2</sub>90-1, Stahl

Für den erhöhten Einbau (z.B. zum Einbau in Installationsschächten).

**Produktbeschreibung**

Anschlag	links oder rechts öffnend
Türabschluss	Absenkbare Bodendichtung oder 4-seitig umlaufende Türkonstruktion
Dämmung	Brandschutzplatten
Konstruktion	vollflächig verklebte Verbundkonstruktion
Oberfläche	Türblatt und Zarge verzinkt, grundiert (pulverbeschichtet) Grauweiß, ähnlich RAL 9002
Sicherungsbolzen	≥ BRH 1750 mm 1 Stück, funktions- und Größenabhängig erhält die Tür zusätzliche Sicherheitsbolzen

**Beschlagsausstattungen**

Schloss	Einsteckschloss mit Wechsel PZ-gelocht, DIN 18250 Klasse 5
Drückergarnitur	FS-Rundgriff-Drückergarnitur, schwarz (Polypropylen), Drücker festdrehbar gelagert mit Rundrosettgarnitur oder Kurzschild, für Profilzylinder
Bänder- und Schließmittel:	2 Konstruktionsband Anzahl nach statischer Erfordernis dreidimensional verstellbar, 1 Obentürschließer HDC 35 mit Gleitschiene auf Öffnungsseite
Profilzylinder	standardmäßig ohne

**Zugehörige Zargen**

Ausführliche Beschreibungen zu Zargen im Kapitel Zargen ab Seite 127

Typen	Eckzarge (Standard)
Zargendichtung	3-seitig umlaufend: Mit Zargendichtung und Türblatt mit absenkbarer Bodendichtung 4-seitig umlaufend: Mit Zargendichtung und Türblatt 4-seitig gefälzt
Bodeneinstand	im Standard ohne Bodeneinstand

Abmessungen (mm)		
Lichtes Durchgangsmaß (LDB/LDH)	Breite	645 - 1000
	Höhe	625 - 1750
Rahmenaußenmaß Blockzarge	Breite	755 - 1230
	Höhe	680 - 1865
Baurichtmaß Eck-/U-Zarge	Breite	685 - 1080
	Höhe	645 - 1790

**Rahmenaußenmaße:**

Kleinstmaß in Kombination mit Blockzargen-Spiegelbreite 55 mm (z. B. 62 / 55, 95 / 55),

Eckzargen-Spiegelbreite 20 mm

Größtmaß in Kombination mit Blockzargen-Spiegelbreite 115 mm, Eckzargen-Spiegelbreite 40 mm,

Größenbereiche in den Ausführungen mit RC 2, RC 3, dB oder RS ggf. abweichend.

Die Angabe für das lichte Durchgangsmaß bezieht sich auf die Öffnung der Zarge.

Bei 90° Grad-Öffnung des Flügels bzw. durch Türbeschläge kann sich dieses Maß verringern.

Alle Angaben lt. Zulassung und technischer Machbarkeit. Tatsächliche Maße können je nach Zargentyp, Spiegelbreite bzw. Höhen- / Breitenverhältnis der Tür abweichend sein.



Die Zargen für Revisionsverschlüsse in Feuerschutzklasse EI<sub>2</sub>90 müssen vermörtelt werden



**Tanzende Türme, Hamburg, Deutschland**

Feuerschutz-Aluminium Rohrrahmentüren HE 311 mit schrägen Sonder-Seitenteilen; Rauchschutz-Aluminium-Rohrrahmentüren A/RS 150

# ZARGEN

---

## 3

<b>GRUNDLAGEN</b>	<b>116</b>
Allgemeine Begriffe bei Zargen	116
Befestigungspunkte	117
Befestigungsreihenfolge	117
<b>MASSBEZÜGE FÜR ECKZARGEN, ECK- UND ERGÄNZUNGSZARGEN UND UMFASSUNGSZARGEN</b>	<b>118</b>
<b>MASSBEZÜGE FÜR BLOCKZARGEN</b>	<b>122</b>
<b>LICHTE DURCHGANGSBREITEN</b>	<b>124</b>
<b>PRODUKTÜBERSICHT</b>	<b>127</b>
<b>DATENBLÄTTER</b>	<b>130</b>
Eckzargen	130
Umfassungszargen	150
Blockzargen	168
Ständerwerkszargen	196
Paneelwandzarge	204
Vorsatzzarge	205

## GRUNDLAGEN

Das Hörmann Zargensystem garantiert einen stabilen Wandabschluss für eine optimale und dauerhafte Türfunktion und bietet dem Türblatt die idealen Rahmenbedingungen: Dauerhafte Qualität, verlässliche Stabilität und beständige Belastbarkeit. Auch für Ihre Wandbauart erhalten Sie individuelle Zargenlösungen in original Hörmann Qualität.

Die Vorteile auf einen Blick:

- Blechstärke 1,5 und 2 mm
- Mit und ohne Bodeneinstand möglich
- Profilierte Dichtungsnut
- Serienmäßig verzinkt und pulvergrundbeschichtet in weiß (Details siehe Produktdatenblätter), optional in RAL nach Wahl
- Schnelle und einfache Montage durch Diagonalbefestigung, Befestigungslaschen inklusive der Stahl-Futterstücke

Eine Zarge ist die Umrahmung einer Tür, die eine Verbindung mit dem Baukörper ermöglicht. Die Zarge ist der mit dem Baukörper verbundene starre Teil der Tür.

Details hierzu finden Sie auch im Technikhanbuch „Grundwissen Türen“ ab der Seite 85.

### Allgemeine Begriffe bei Zargen

Nachfolgende Grafik zeigt die allgemeinen Begriffe einer Zarge am Beispiel einer Systemeckzarge.

- Weitere Informationen zu Zargen finden Sie im Hörmann Technikhandbuch „Grundwissen Türen“.

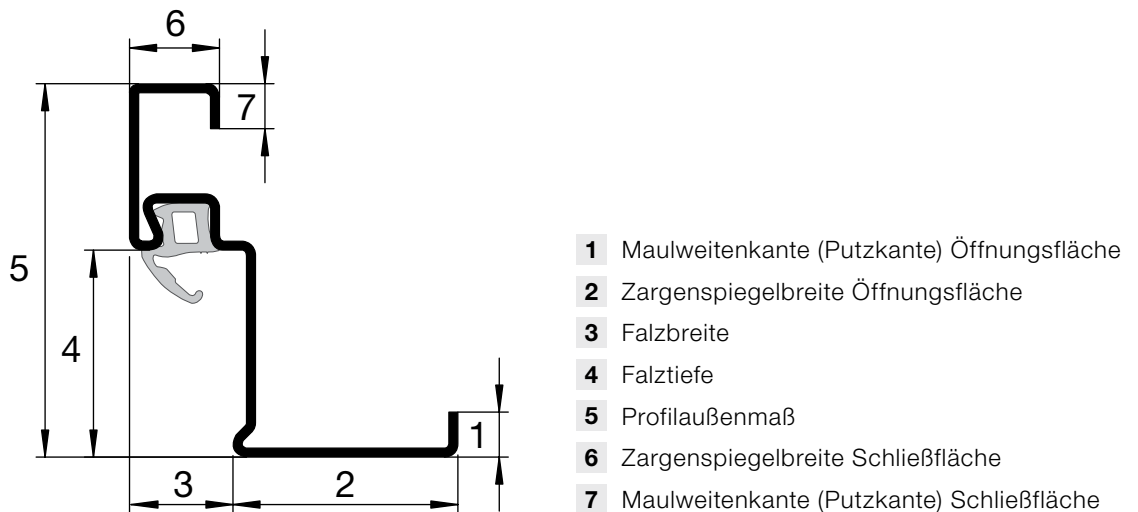

## Befestigungspunkte

---

Die Befestigung muss folgenden Anforderungen genügen:

- Geeignete Befestigungsart verwenden
- Geeignete Befestigungsmittel verwenden: z. B. Schrauben, Dübel, Anker
- Mindest- bzw. Randabstände gemäß den Verwendungsvorgaben einhalten
- Die Anzahl und die Abstände der Befestigungen untereinander wie nachgewiesen und vom Hersteller in der Einbauanleitung dokumentiert und zeichnerisch dargestellt einhalten

## Befestigungsreihenfolge

---

Die Befestigungsreihenfolge der Befestigungen untereinander muss wie nachgewiesen und vom Hersteller in der Einbauanleitung dokumentiert und zeichnerisch dargestellt erfolgen.

1. Zarge in die Öffnung einstellen und ausrichten.
2. Zur Befestigung der Zarge die Befestigungsreihenfolge wie vom Hersteller in der Einbauanleitung dokumentiert und zeichnerisch dargestellt einhalten.
3. Türflügel einhängen, Luftspalte und Dichtungsanlage prüfen.
4. Restliche Befestigungen anbringen.

## MASSBEZÜGE FÜR ECKZARGEN, ECK- UND ERGÄNZUNGSZARGEN UND UMFASSUNGSZARGEN

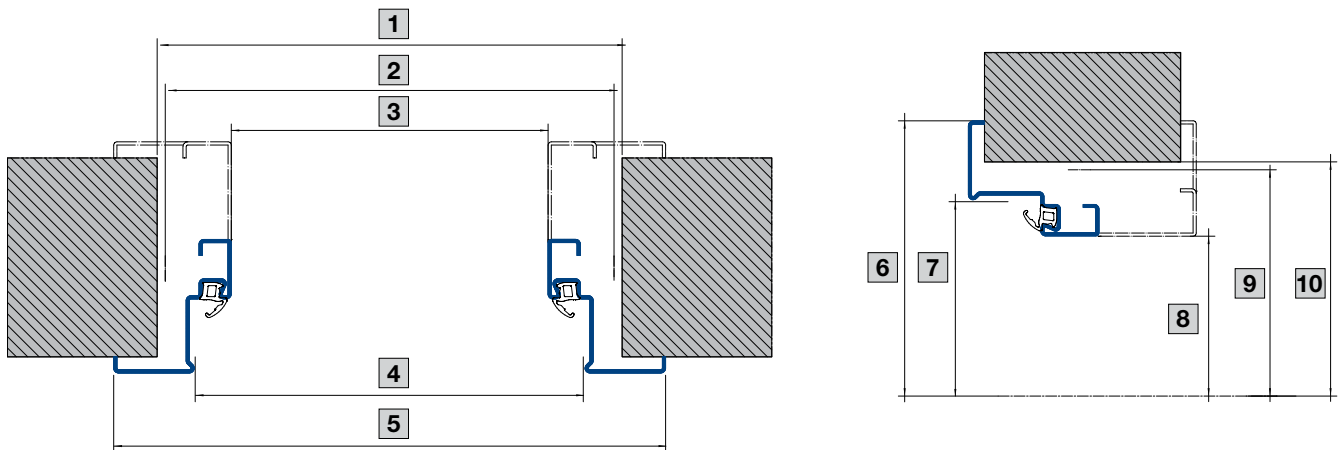

- 1 / 10** Lichte Wandöffnungsbreite/-höhe
- 2 / 9** Baurichtmaßbreite/-höhe
- 3 / 8** Lichte Falzbreite/-höhe (Lichtes Zargenmaß)
- 4 / 7** Zargenfalzmaß Breite/-höhe
- 5 / 6** Zargenaußenmaßbreite/-höhe

### D65, D65 VM, D65 OD, H3G, H3 OD, H6 OD, H16G, H16 (78 mm), H16 OD, H16 S, HS75

	3-seitig umlaufende Zarge (Türen/Klappen)	4-seitig umlaufende Zarge (Tür)	4-seitig umlaufende Zarge (Klappe)
	BR Breite/Höhe	BR Breite/Höhe	BR Breite/Höhe
<b>Türen mit Universal-Eczarge / Eckzarge / DryFix Zarge / Eck- mit Ergänzungszarge / Umfassungszarge</b>			
Lichtes Zargenmaß	-82/-42	-82/-70	-82/-82
Zargenaußenmaß	+64/+31	+64/+76	+64/+64
<b>Türen mit 2-schaliger Umfassungszarge</b>			
Lichtes Zargenmaß	-90/-46	-88/-76	-88/-88
Zargenaußenmaß	+64/+31	+64/+76	+64/+64

Türen und Klappen mit U-Zarge für Ständerwerke: Baurichtmaß = lichte Wandöffnung



## STS/STU

	<b>Eckzarge 40 Standard</b>	<b>Eckzarge 20 individuell</b>	<b>Umfassungszarge 60 Standard</b>
	<b>BR Breite/Höhe</b>	<b>BR Breite/Höhe</b>	<b>BR Breite/Höhe</b>
Lichtes Zargenmaß	-80/-40	-40/-20	-120/-60
Lichte Wandöffnung	+0 bis 20 / +0 bis 20	+0 bis 20 / +0 bis 20	+0 bis 20/+0 bis 20

	<b>Umfassungszarge 40 individuell</b>	<b>Umfassungszarge 2-schalig 60 Standard</b>	<b>Umfassungszarge 2-schalig 40 individuell</b>
	<b>BR Breite/Höhe</b>	<b>BR Breite/Höhe</b>	<b>BR Breite/Höhe</b>
Lichtes Zargenmaß	-80/-40	-84/-42	-40/-20
Lichte Wandöffnung	+0 bis 20 / +0 bis 20	+0 bis 20 / +0 bis 20	+0 bis 20 / +0 bis 20

	<b>Umfassungszarge für Schallschutz 42 dB</b>	<b>Paneelwandzarge</b>	<b>Vorsatzzarge</b>
	<b>BR Breite/Höhe</b>	<b>BR Breite/Höhe</b>	<b>BR Breite/Höhe</b>
Lichtes Zargenmaß	Wandbekleitender Einbau siehe Datenblatt	-40/-20	0/0
Lichte Wandöffnung	Wandbekleitender Einbau siehe Datenblatt	+0 bis 20 / +0 bis 20	0/0



Bei 4-seitig umlaufenden Zargen das Höhen-Abzugsmaß verdoppeln.  
 Beispiel: Lichtes Zargenmaß -80/40 bei 3-seitig Umlaufender Zarge  
 Lichtes Zargenmaß -80/80 bei 4-seitig Umlaufender zarge

	Eckzarge	Umfassungszarge Profil 21100	Blockzarge Einbau in der Leibung Profil 21101	Blockzarge Einbau auf der Wand Profil 006
	BR Breite/Höhe	BR Breite/Höhe	BR Breite/Höhe	BR Breite/Höhe
<b>H8-5 Klappe</b>				
Lichtes Zargenmaß	-68/-68			
Zargenaußenmaß	42/18			
Lichte Wandöffnung	10/5			
<b>H8-5 Tür</b>				
Lichtes Zargenmaß	-68/-34			
Zargenaußenmaß	42/9			
Lichte Wandöffnung	10/5			
<b>KSI 40-1</b>				
Lichtes Zargenmaß	-64/-32	-64/-32	-110/-55	0/0
Zargenaußenmaß	26/13	26/13	0/0	170/85
Lichte Wandöffnung	10/5	10/5	10/5	10/5
<b>KSI Thermo46, MZ Thermo46</b>				
Lichtes Zargenmaß			-128/-84	
Zargenaußenmaß			0/0	
Lichte Wandöffnung			20/10	
<b>MZ-1, MZ-2</b>				
Lichtes Zargenmaß	-68/-34		-58/-31	-58/-31
Zargenaußenmaß	42/9		52/24	112/54
Lichte Wandöffnung	10/5		10/5	0/0
<b>MZ Thermo65</b>				
Lichtes Zargenmaß			-150/-95	
Zargenaußenmaß			0/0	
Lichte Wandöffnung			20/10	
<b>ZK-1, ZK-2, OIT 40-1, OIT 40-2</b>				
Lichtes Zargenmaß	-64/-32	-64/-32	-110/-55	0/0
Zargenaußenmaß	26/13	26/13	0/0	170/85
Lichte Wandöffnung	10/5	10/5	10/5	10/5

Alle Maße in mm

SUCCESSFUL  
THINGS: CLEAR  
OBJECTIVES  
AND STRONG  
DESIRE  
TO ACHIEVE THEM

Johann Wolfgang  
von Goethe



## MASSBEZÜGE FÜR BLOCKZARGEN

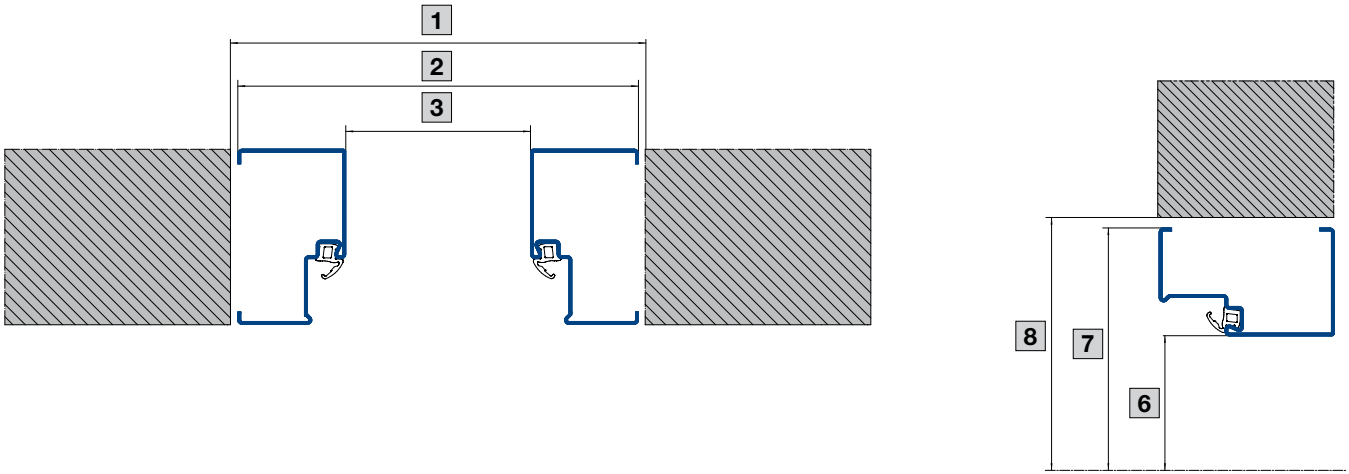

- 1 / 8** Lichte Wandöffnungsbreite/-höhe
- 2 / 7** Zargenaußenmaßbreite/-höhe / Baurichtmaßbreite/-höhe
- 3 / 6** Lichte Falzbreite/-höhe (Zargenfalzmaß)

### STS/STU

	3-seitig umlaufende Zarge (Türen/Klappen)		4-seitig umlaufende Zarge (Türen/Klappen)	
	ZAM Breite	ZAM Höhe	ZAM Breite	ZAM Höhe
<b>Türen/Klappen mit Blockzarge (Einbau in der Öffnung)</b>				
Lichtes Zargenmaß	- 146	- 73	- 146	- 146
Lichte Wandöffnung	+ 10 bis 20	+ 20	+ 10 bis 20	+ 20

	Blockzarge 95/60 für flächenbündige Sicherheitstüren	Blockzarge für Schallschutz 42 dB	Eckzarge für Schallschutz 42 dB
	BR Breite/Höhe	BR Breite/Höhe	BR Breite/Höhe
Lichtes Zargenmaß	-120/-60	-140/-70	-70/-35
Lichte Wandöffnung	+0 bis 20 / +0 bis 20	+0 bis 20 / +0 bis 20	+0 bis 20 / +0 bis 20

	Blockzarge 85/55 Standard	Blockzarge 85/75 Standard	Blockzarge 95/55
	BR Breite/Höhe	BR Breite/Höhe	BR Breite/Höhe
Lichtes Zargenmaß	-110/-55	-150/-75	-110/-55
Lichte Wandöffnung	+0 bis 20 / +0 bis 20	+0 bis 20 / +0 bis 20	+0 bis 20 / +0 bis 20

	<b>Blockzarge 95/75</b>	<b>Blockzarge 62/55</b>	<b>Blockzarge 62/75</b>
	<b>BR Breite/Höhe</b>	<b>BR Breite/Höhe</b>	<b>BR Breite/Höhe</b>
Lichtes Zargenmaß	-150/-75	-110/-55	-150/-75
Lichte Wandöffnung	+0 bis 20 / +0 bis 20	+0 bis 20 / +0 bis 20	+0 bis 20 / +0 bis 20

	<b>Blockzarge 105/100</b>
	<b>BR Breite/Höhe</b>
Lichtes Zargenmaß	-200/-100
Lichte Wandöffnung	+0 bis 20 / +0 bis 20

### **D65, D65 VM, D65 OD, H3G, H3 OD, H6 OD, H16G, H16 (78 mm), H16 OD, H16 S, HS75,**

	<b>Blockzarge Typ 1</b>
	<b>BR Breite/Höhe</b>
Lichtes Zargenmaß	-80/-42
Zargenaußenmaß	+64 / +31

## LICHTE DURCHGANGSBREITEN

Bei Öffnungswinkel von 90° ohne Berücksichtigung von Beschlägen

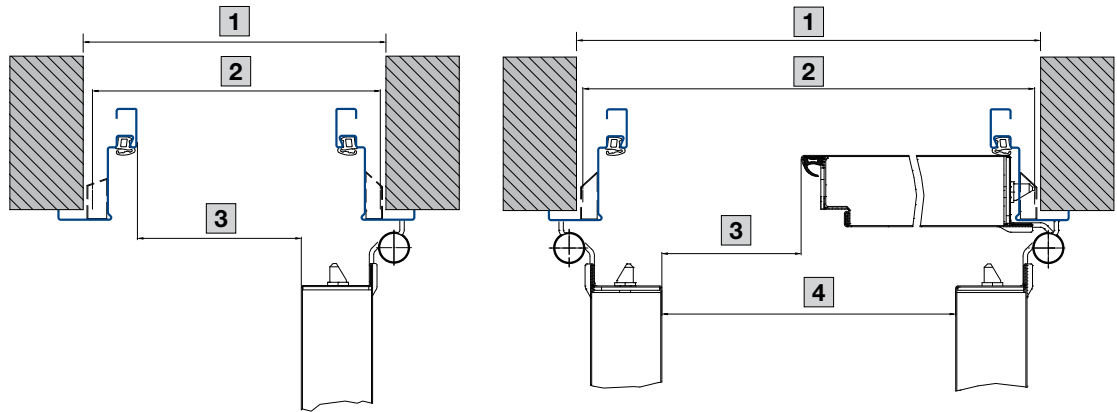

- 1** Lichte Wandöffnungsbreite/-höhe
- 2** Baurichtmaßbreite/-höhe
- 3** Lichter Durchgang bei 90° Flügelöffnung (Gangflügel geöffnet)
- 4** Lichter Durchgang bei 90° Flügelöffnung (Gangflügel und Standflügel geöffnet)

Türblattdicke	1-flüglige Tür	2-flüglige Tür	2-flüglige Tür, Gangflügel
45 mm, Dünnfalz	BRB – 93 mm	BRB – 104 mm	BRB – 95 mm
55 mm, Dickfalz	BRB – 93 mm	BRB – 104 mm	BRB – 95 mm
55 mm, Dünnfalz	BRB – 103 mm	BRB – 124 mm	BRB – 109 mm
65 mm, Dickfalz	BRB – 103 mm	BRB – 124 mm	BRB – 109 mm
65 mm, Dünnfalz	BRB – 113 mm	BRB – 144 mm	BRB – 109 mm
59 mm, Stumpf	BRB – 126 mm	BRB – 170 mm	BRB – 103 mm
75 mm, Dickfalz	BRB – 105 mm	–	–
78 mm, Dünnfalz	BRB – 170 mm	BRB – 170 mm	BRB – 122 mm

Türart	Zargenart	Berechnung 1-flügelige Tür	Berechnung 2-flügelige Tür
H8-5	Eckzarge	LZB – 21	
KSI	Blockzarge	LZB – 1,3	
KSI	Eckzarge	LZB – 2	
KSI	Umfassungszarge	LZB – 2	
MZ	Blockzarge	LZB – 26,3	LZB – 52,6
MZ	Eckzarge	LZB – 21	LZB – 42
MZ Thermo46, KSI Thermo46	A2	LZB	
MZ Thermo65	A4	LZB – 13	
ZK, OIT-40	Blockzarge	LZB	LZB
ZK, OIT-40	Eckzarge	LZB – 2	LZB – 4

LZB = Lichte Zargenbreite

## PRODUKTÜBERSICHT

		D65 1-flg	D65 OD 1-/2-flg	D65-2 VM 2-flg	H3G 1-flg	H3 OD 1-/2-flg	
<b>Zargen</b>	Seite						
Universal-Eckzarge	130		●			●	
Universal-Eckzarge mit Ergänzungszarge Vario B53	132		●			●	
Eckzarge	134	●		●	●		
Eckzarge (H8-5, MZ)	136						
Eckzarge mit Ergänzungszarge	138	●		●	●		
Eckzarge mit Ergänzungszarge (H8-5, MZ)	137						
Eckzarge 40 Standard	140						
Eckzarge 20 individuell	142						
Eckzarge (ZK, OIT, KSI 40-1)	144						
Eckzarge für Schallschutz -42 dB	146						
DryFix-Zarge	148	●	●	●		●	
Umfassungszarge	150	●	●	●	●	●	
Umfassungszarge B73	152	●	●	●	●	●	
Umfassungszarge 2-schalig	154	●	●	●		●	
Umfassungszarge 60 Standard	156						
Umfassungszarge 40 individuell	158						
Umfassungszarge 2-schalig 60 Standard	160						
Umfassungszarge 2-schalig 40 individuell	162						
Umfassungszarge für Schallschutz -42dB	164						
Umfassungszarge Profil 21100	165						
Umfassungszarge Profil 21168	166						
Umfassungszarge Profil 21180	167						
Blockzarge Typ 1, Einbau in der Öffnung	168	●	●	●	●	●	
Blockzarge, Einbau in der Öffnung	170						
Blockzarge, Einbau in der Öffnung (ZK, OIT, KSI 40-1)	171						
Blockzarge, Einbau vor der Öffnung	172		●			●	
Blockzarge, Einbau auf der Wand	173						
Blockzarge, Einbau auf der Wand (ZK, OIT, KSI)	174						
Blockzarge 2-schalig	175	●	●	●	●	●	
Blockzarge 85/55 Standard	176						
Blockzarge 85/75 Standard	178						
Blockzarge 95/55	180						
Blockzarge 95/75	182						
Blockzarge 62/55	184						
Blockzarge 62/75	186						
Blockzarge 105/100	188						
Blockzarge für flächenbündige Sicherheitstür	190						
Blockzarge 110/70 für Schallschutz -42 dB	192						
Aluminium-Blockzarge (Profil A2)	194						
Aluminium-Blockzarge (Profil A4)	195						
Paneelwandzarge	204						
Vorsatzzarge	205						

● Standard

○ Option





		H8-5 1-flg	MZ 1-/2-flg	MZ Thermo46 1-flg	MZ Thermo65 1-flg	
<b>Zargen</b>	Seite					
Universal-Eckzarge	130					
Universal-Eckzarge mit Ergänzungszarge Vario B53	132					
Eckzarge	134					
Eckzarge (H8-5, MZ)	136	●	●			
Eckzarge mit Ergänzungszarge	138					
Eckzarge mit Ergänzungszarge (H8-5, MZ)	137	●	●			
Eckzarge 40 Standard	140					
Eckzarge 20 individuell	142					
Eckzarge (ZK, OIT, KSI 40-1)	144					
Eckzarge für Schallschutz -42 dB	146					
DryFix-Zarge	148					
Umfassungszarge	150					
Umfassungszarge B73	152					
Umfassungszarge 2-schalig	154					
Umfassungszarge 60 Standard	156					
Umfassungszarge 40 individuell	158					
Umfassungszarge 2-schalig 60 Standard	160					
Umfassungszarge 2-schalig 40 individuell	162					
Umfassungszarge für Schallschutz -42dB	164					
Umfassungszarge Profil 21100	165					
Umfassungszarge Profil 21168	166					
Umfassungszarge Profil 21180	167					
Blockzarge Typ 1, Einbau in der Öffnung	168					
Blockzarge, Einbau in der Öffnung	170		●			
Blockzarge, Einbau in der Öffnung (ZK, OIT, KSI 40-1)	171					
Blockzarge, Einbau vor der Öffnung	172					
Blockzarge, Einbau auf der Wand	173		●			
Blockzarge, Einbau auf der Wand (ZK, OIT, KSI)	174					
Blockzarge 2-schalig	175					
Blockzarge 85/55 Standard	176					
Blockzarge 85/75 Standard	178					
Blockzarge 95/55	180					
Blockzarge 95/75	182					
Blockzarge 62/55	184					
Blockzarge 62/75	186					
Blockzarge 105/100	188					
Blockzarge für flächenbündige Sicherheitstür	190					
Blockzarge 110/70 für Schallschutz -42 dB	192					
Aluminium-Blockzarge (Profil A2)	194			●		
Aluminium-Blockzarge (Profil A4)	195				●	
Panelwandzarge	204					
Vorsatzzarge	205					

- Standard
- Option



## DATENBLÄTTER

## Eckzargen

## Produktbeschreibung

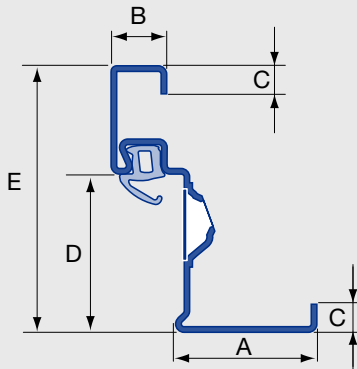

## Abmessungen (in mm)

## Falzausbildung



A	Zargenspiegel	50	50
B	Zargenspiegel	20	20
C	Putzkante	10	10
D	Falztiefe	66	56
E	Gesamttiefe	103	93

## Blechstärke Zarge

2,0 mm

## Befestigung Standard

Diagonalbefestigung

## Zargendichtung

3-seitig umlaufend, schwarz

## Oberfläche Zarge

Verzinkt, Grauweiß (ähnlich RAL 9002)

## Bodeneinstand Zarge

- Im Standard ohne Bodeneinstand
- Optional mit 30 mm Bodeneinstand

## Einbau möglich in:

- Mauerwerk/Beton
- Sichtmauerwerk/Sichtbeton
- Porenbeton

## Universal-Eckzarge

Mit der Universal-Eckzarge können Stahl-Objekttüren schnell und einfach montiert werden. Im Standard wird die Zarge durch Diagonalbefestigung mit nur wenigen Verschraubungen schnell montiert. Über optionale Montagepakete kann die Zarge einfach an unterschiedliche Einbausituationen angepasst werden. Somit ist sie die ideale Lagerzarge, da für den Einbau neben dem Türelement nur wenige Komponenten benötigt werden.

## Einbau in Mauerwerk/Beton

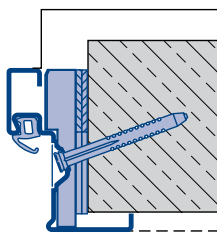

Eignung	D65 OD, H3 OD, H6 OD, H16 OD
Montageart	<b>Diagonalbefestigung</b> alternativ Montage in der Leibung oder Montage über die Mauerecke
Befestigungsmaterial	Befestigungsglaschen, Abdeckplättchen und Futterstücke Optional zusätzlich mit Dübel 10 × 100 mit Senkkopfschraube Torx bei H6 OD und H16 OD optional zusätzlich mit Dübel 10 × 160 mit Senkkopfschraube Torx
Zargenauskleidung	Bauseitige Auskleidung oder Hinterfüllung möglich
Wanddicke	≥ 100 mm <sup>1)</sup> / ≥ 115 mm <sup>2)</sup>
Maximales Bau-richtmaß	1-flg Türen bis 1500 × 2500 mm 2-flg Türen bis 3000 × 2500 mm

### Einbau in Sichtmauerwerk/Sichtbeton

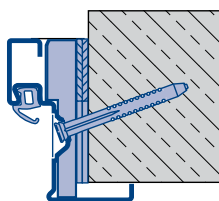

Eignung	D65 OD, H3 OD, H6 OD, H16 OD
<b>Montageart</b>	<b>Diagonalbefestigung</b> <b>Alternativ verdeckte Montage</b>
Befestigungsmaterial	Befestigungslaschen, Abdeckplättchen und Futterstücke Optional zusätzlich mit Dübel 10 × 100 mit Senkkopfschraube Torx, bei H6 OD und H16 OD optional zusätzlich mit Dübel 10 × 160 mit Senkkopfschraube Torx
Zargenauskleidung	Bauseitige Auskleidung oder Hinterfüllung möglich
Wanddicke	≥ 100 mm <sup>1)</sup> / ≥ 115 mm <sup>2)</sup>
Maximales Baurichtmaß	1-flg Türen bis 1500 × 2500 mm 2-flg Türen bis 3000 × 2500 mm

### Einbau in Porenbeton

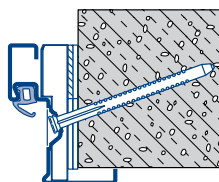

Eignung	D65 OD, H3 OD, H6 OD, H16 OD (bis Baurichtmaß Breite 1250 mm)
<b>Montageart</b>	<b>Diagonalbefestigung</b>
Befestigungsmaterial	Befestigungslaschen, Abdeckplättchen und Futterstücke Optional zusätzlich mit Dübel 10 × 160 mit Sechskantschrauben Torx
Zargenauskleidung	Bauseitige Auskleidung oder Hinterfüllung möglich
Mindestwanddicke/Mindeststrandbreite	≥ 150 mm <sup>1) 2)</sup>
Maximales Baurichtmaß	1-flg. Türen bis 1500 × 2500 mm 2-flg. Türen bis 3000 × 2500 mm

<sup>1)</sup> Für Mehrzwecktüren

<sup>2)</sup> Für Feuerschutztüren



Für Feuerschutztüren ist der Einbau in Porenbetonwände nur in Verbindung mit einem Obentürschließer möglich.

Je nach Türgröße des Türelements und unter Berücksichtigung der Einbausituation die Anzahl der Verankerungen berücksichtigen!

Das maximale Baurichtmaß kann sich je nach Türvariante und Ausstattung ändern.

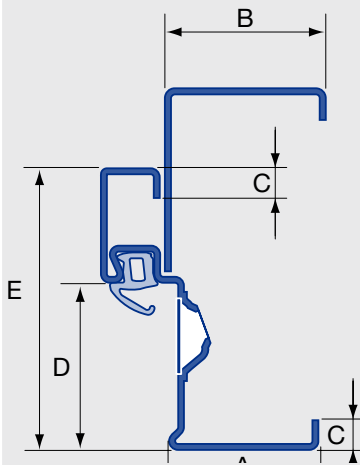
**Produktbeschreibung****Abmessungen (in mm)**

Falzausbildung		
A Zargenspiegel	50	50
B Zargenspiegel	53	53
C Putzkante	10	10
D Falztiefe	66	56
E Gesamttiefe	103	93

**Blechstärke Zarge**

Universal-Eckzarge 2,0 mm  
Ergänzungszarge 1,5 mm

**Befestigung Standard**

- Diagonalfestigung
- Befestigung der Ergänzungszarge durch Einschubmontage

**Zargendichtung**

3-seitig umlaufend, schwarz

**Oberfläche Zarge**

Verzinkt, Grauweiß (ähnlich RAL 9002)

**Bodeneinstand Zarge**

- Im Standard ohne Bodeneinstand
- Optional mit 30 mm Bodeneinstand

**Einbau möglich in:**

- Mauerwerk/Beton
- Sichtmauerwerk/Sichtbeton
- Porenbeton
- Ständerwand F90A

**Universal-Eckzarge mit Ergänzungszarge Vario B53**

Die Universal-Eckzarge lässt sich problemlos jederzeit um die Ergänzungszarge Vario B53 ergänzen, die Ihre flexible Reaktion auf bauliche Gegebenheiten noch erhöht: Die Ergänzungszarge lässt sich problemlos einschieben und es ist kein Bodeneinstand nötig. Außerdem ist die Auskleidung der Ergänzungszarge nicht erforderlich. Die Ergänzungszarge Vario B53 für die Universal-Eckzarge ist bis zu einer maximalen Maulweite von 270 mm (-5/+15 mm) erhältlich.

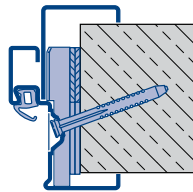
**Einbau in Mauerwerk/Beton**

Eignung	D65 OD, H3 OD, H6 OD, H16 OD
<b>Montageart</b>	<b>Diagonalfestigung</b>
Befestigungsmaterial	Befestigungslaschen, Abdeckplättchen und Futterstücke Optional zusätzlich mit Dübel 10 × 100 mit Senkkopfschraube Torx bei H6 OD und H16 OD optional zusätzlich mit Dübel 10 × 160 mit Senkkopfschraube Torx
Zargenauskleidung	Bauseitige Auskleidung oder Hinterfüllung möglich
Wanddicke	≥ 100 mm <sup>1)</sup> / ≥ 115 mm <sup>2)</sup>
Maulweite Ergänzungszarge	100–270 mm <sup>1)</sup> / 115–270 mm <sup>2)</sup>
Maximales Bau-richtmaß	1-flügelige Türen bis 1500 × 2500 mm 2-flügelige Türen bis 3000 × 2500 mm

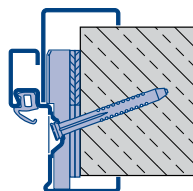
**Einbau in Sichtmauerwerk/Sichtbeton**

Eignung	D65 OD, H3 OD, H6 OD, H16 OD
<b>Montageart</b>	<b>Diagonalfestigung</b>
Befestigungsmaterial	Befestigungslaschen, Abdeckplättchen und Futterstücke Optional zusätzlich mit Dübel 10 × 100 mit Senkkopfschraube Torx bei H6 OD und H16 OD optional zusätzlich mit Dübel 10 × 160 mit Senkkopfschraube Torx
Zargenauskleidung	Bauseitige Auskleidung oder Hinterfüllung möglich
Wanddicke	≥ 100 mm <sup>1)</sup> / ≥ 115 mm <sup>2)</sup>
Maulweite Ergänzungszarge	100–270 mm <sup>1)</sup> / 115–270 mm <sup>2)</sup>
Maximales Bau-richtmaß	1-flügelige Türen bis 1500 × 2500 mm 2-flügelige Türen bis 3000 × 2500 mm

### Einbau in Porenbeton

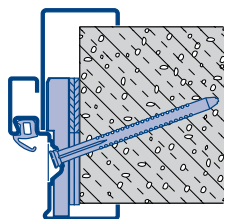

Eignung	D65 OD, H3 OD, H6 OD, H16 OD
<b>Montageart</b>	<b>Diagonalbefestigung</b>
Befestigungsmaterial	mit Befestigungslaschen, Abdeckplättchen und Futterstücke Optional zusätzlich mit Dübel 10 × 160 mit Sechskantschrauben Torx
Zargenauskleidung	Bauseitige Auskleidung oder Hinterfüllung möglich
Wanddicke	≥ 100 mm <sup>1)</sup> / ≥ 150 mm <sup>2)</sup>
Maulweite Ergänzungszarge	100–270 mm <sup>1)</sup> / 150–270 mm <sup>2)</sup>
Maximales Baurichtmaß	1-flügelige Türen bis 1500 × 2500 mm 2-flügelige Türen bis 3000 × 2500 mm

### Einbau in Montagewand F90A

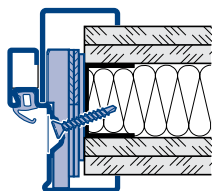

Eignung	D65 OD, H3-1 OD bis BRB 1320 mm, H3-2 OD, H16-1 OD bis BRB 1320 mm, H16-2 OD bis BRB 1250 mm
<b>Montageart</b>	<b>Diagonalbefestigung</b>
Befestigungsmaterial	Befestigungslaschen, Abdeckplättchen und Futterstücke und Bohrschraube Senkkopf Torx 6,3 × 38
Zargenauskleidung	Bauseitige Auskleidung oder Hinterfüllung möglich
Wanddicke	>100 mm
Maulweite Ergänzungszarge	100–270 mm <sup>1)</sup> / 150–270 mm <sup>2)</sup>
Maximales Baurichtmaß	1-flügelige Türen bis 1500 × 2500 mm 2-flügelige Türen bis 3000 × 2500 mm

<sup>1)</sup> Für Mehrwecktüren

<sup>2)</sup> Für Feuerschutztüren

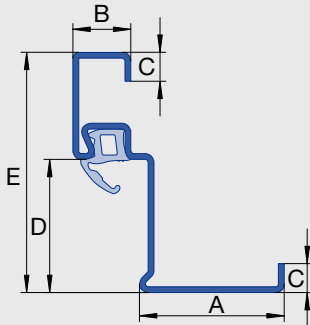

Für Feuerschutztüren ist der Einbau in Montage- und Porenbetonwände nur in Verbindung mit einem Obentürschließer möglich. Die Universal-Eckzarge muss für H16 OD hintermörtelt werden. Die bauseitige Auskleidung der Zarge mit Mineralwolle ist nur für H3 OD Türen geeignet. Das maximale Baurichtmaß kann sich je nach Türvariante und Ausstattung ändern.

**Produktbeschreibung****Abmessungen (in mm)**

Falzausbildung



A	Zargenspiegel	50	50
B	Zargenspiegel	20	20
C	Putzkante	10	10
D	Falztiefe	66	56
E	Gesamttiefe	103	93

**Blechstärke Zarge**

2,0 mm

**Befestigung Standard**

Montage in der Leibung

**Zargendichtung**

3-seitig umlaufend, schwarz

**Oberfläche Zarge**

Verzinkt, Grauweiß (ähnlich RAL 9002)

**Bodeneinstand Zarge**

- Im Standard ohne Bodeneinstand
- Optional mit 30 mm Bodeneinstand

**Einbau möglich in:**

- Mauerwerk/Beton
- Sichtmauerwerk/Sichtbeton
- Porenbeton

**Eckzarge**

Für große Türen über einer Baurichtmaßhöhe von 2500 mm eignet sich die Eckzarge. Die Eckzarge ist ansichtsgleich zur Universal-Eckzarge.

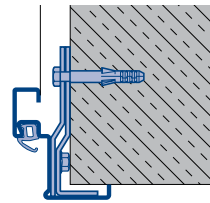
**Einbau in Mauerwerk/Beton**

Eignung	D65, D65 VM, H3G, H3 VM, H16G-1, H16 (78 mm), H16S, HS75
---------	--

**Montageart****Montage in der Leibung**

Befestigungsmaterial	Befestigungslaschen und Futterstücke Optional zusätzlich mit Dübel 10 × 80 mit Sechskantschrauben
Zargenauskleidung	Bauseitige Auskleidung oder Hinterfüllung möglich
Wanddicke	≥ 175 mm
Maximales Baurichtmaß	1-flüglige Türen bis 1500 × 3500 mm 2-flüglige Türen bis 3000 × 3500 mm

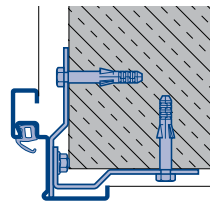

Eignung	D65, D65 VM, H3G, H3 VM, H16G-1, H16 (78 mm), H16S, HS75
---------	--

**Montageart****Montage über die Mauerecke**

Befestigungsmaterial	Befestigungslaschen und Futterstücke Optional zusätzlich mit Dübel 10 × 80 mit Sechskantschrauben
Zargenauskleidung	Bauseitige Auskleidung oder Hinterfüllung möglich
Wanddicke	≥ 175 mm
Maximales Baurichtmaß	1-flüglige Türen bis 1500 × 3500 mm 2-flüglige Türen bis 3000 × 3500 mm



### Einbau in Sichtmauerwerk/Sichtbeton

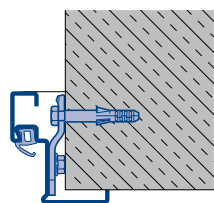

Eignung	D65, D65 VM, H3G, H3 VM, H16G-1, H16S, HS75
<b>Montageart</b>	<b>Verdeckte Montage</b>
Befestigungsmaterial	Befestigungslaschen und Futterstücke Optional zusätzlich mit Dübel 10 × 80 mit Sechskantschrauben
Zargenauskleidung	Bauseitige Auskleidung oder Hinterfüllung möglich
Wanddicke	>100 mm
Maximales Baurichtmaß	1-flüglige Türen bis 1500 × 3500 mm 2-flüglige Türen bis 3000 × 3500 mm

### Einbau in Porenbeton

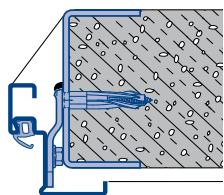

Eignung	D65, D65 VM, H3G, H3 VM, H16G-1
<b>Montageart</b>	<b>Schweißmontage</b>
Befestigungsmaterial	Befestigungslaschen und Futterstücke Optional zusätzlich mit Dübel 10 × 80 mit Sechskantschrauben
Zargenauskleidung	Bauseitige Auskleidung oder Hinterfüllung möglich
Wanddicke	≥ 100 mm <sup>1)</sup> / ≥ 150 mm <sup>2)</sup>
Maximales Baurichtmaß	1-flüglige Türen bis 1500 × 3500 mm 2-flüglige Türen bis 3000 × 3500 mm

<sup>1</sup> Für Mehrzwecktüren

<sup>2</sup> Für Feuerschutztüren



Für Feuerschutztüren ist der Einbau in Porenbetonwände nur in Verbindung mit einem Obentürschließer möglich.

Je nach Türgröße des Türelements und unter Berücksichtigung der Einbausituation ist die Anzahl der Verankerungen zu beachten!

Das maximale Baurichtmaß kann sich je nach Türvariante und Ausstattung ändern.

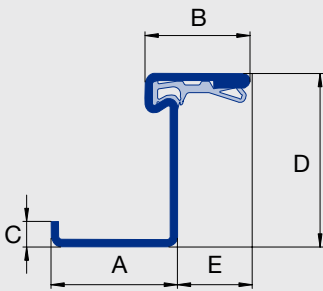
**Produktbeschreibung****Abmessungen (in mm)**

Falzausbildung



A	Zargenspiegel	35
B	Zargenspiegel	29
C	Putzkante	7
D	Falztiefe	48
E	Falzbreite	20

**Blechstärke Zarge**

2,0 mm

**Befestigung Standard**

Dübelmontage

**Zargendichtung**

4-seitig umlaufend, schwarz

**Oberfläche Zarge**

Verzinkt, Grauweiß (ähnlich RAL 9002)

**Bodeneinstand Zarge**

- Im Standard mit 25 mm Bodeneinstand
- Optional ohne Bodeneinstand

**Einbau möglich in:**

- Mauerwerk/Beton

**Eckzarge (H8-5, MZ)**

Mit der Eckzarge können Türen schnell und einfach montiert werden. Im Standard wird die Zarge mit Mauerankern geliefert. Diese werden bauseits passend dem Mauerwerk ausgebogen und verschraubt.

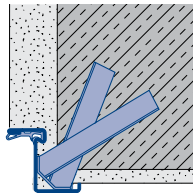
**Einbau in Mauerwerk/Beton**

Eignung H8-5, MZ-1, MZ-2

**Montageart** Ankermontage, einmauern (Abb. oben)  
Dübelmontage (Abb. unten)

Befestigungsmaterial Maueranker

Zargenauskleidung druckfest hinterfüllen

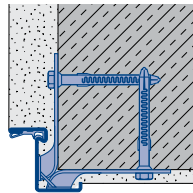

Mindestwanddicke/Mindestrandbreite H8-5:  
115 mm Mauerwerk, 100 mm Beton

Maximales Bau-richtmaß H8-5 bis 1000 × 2125 mm  
MZ-1 bis 1250 × 2134 mm  
MZ-2 bis 2250 × 2134 mm

### Produktbeschreibung

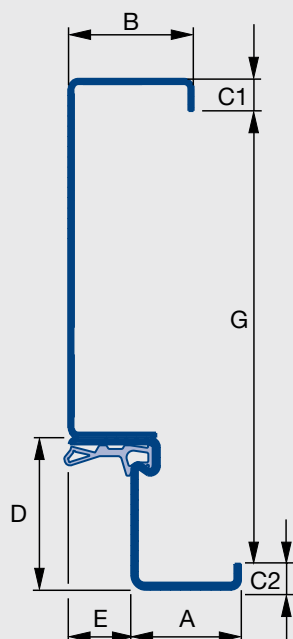

### Abmessungen (in mm)

Falzausbildung



A	Zargenspiegel	35
B	Zargenspiegel	40
C1	Putzkante	10
C2	Putzkante	7
D	Falztiefe	48
E	Falzbreite	20
G	Maulweite	110–450

### Blechstärke Zarge

2,0 mm

### Befestigung Standard

Dübelmontage

### Zargendichtung

4-seitig umlaufend, schwarz

### Oberfläche Zarge

Verzinkt, Grauweiß (ähnlich RAL 9002)

### Bodeneinstand Zarge

- Im Standard mit 25 mm Bodeneinstand
- Optional ohne Bodeneinstand

### Einbau möglich in:

- Mauerwerk/Beton

## Eckzarge mit Ergänzungszarge (H8-5, MZ)

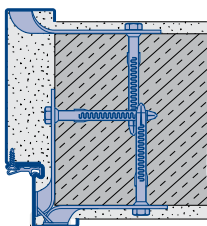

Die Eckzarge lässt sich um die Ergänzungszarge erweitern. Durch diese Kombination wird Mauerleibung völlig abgedeckt. Die Falzgegenseite wird durch einen Spiegel und eine Maulweitenkante gebildet. Abgestimmt auf die umgebene Wand kann die Zarge schnell und einfach montiert werden.

### Einbau in Mauerwerk/Beton

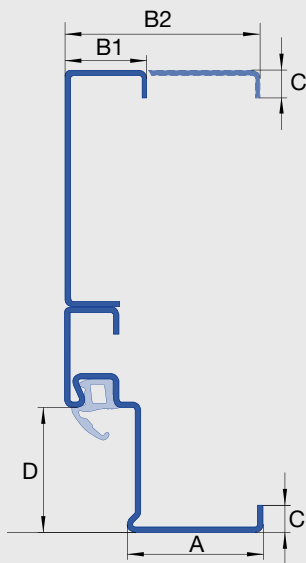

Eignung	H8-5, MZ-1, MZ-2
<b>Montageart</b>	<b>Dübelmontage</b>
Befestigungsmaterial	Maueranker
Zargenauskleidung	druckfest hinterfüllen
Mindestwanddicke/ Mindestrandbreite	H8-5: 115 mm Mauerwerk, 100 mm Beton
Maximales Baurichtmaß	H8-5 bis 1000 × 2125 mm MZ-1 bis 1250 × 2134 mm MZ-2 bis 2250 × 2134 mm

**Produktbeschreibung****Abmessungen (in mm)**

Falzausbildung		
A Zargenspiegel	50	50
B1 Zargenspiegel	30	30
B2 Zargenspiegel	73	73
C Putzkante	10	10
D Falztiefe	66	56

**Blechstärke Zarge**

Eckzarge 2,0 mm

Ergänzungszarge 1,5 mm

**Befestigung Standard**

Dübelmontage

**Zargendichtung**

3-seitig umlaufend, schwarz

**Oberfläche Zarge**

Verzinkt, Grauweiß (ähnlich RAL 9002)

**Bodeneinstand Zarge**

- Im Standard ohne Bodeneinstand
- Optional mit 30 mm Bodeneinstand

**Einbau möglich in:**

- Mauerwerk/Beton
- Sichtmauerwerk/Sichtbeton
- Porenbeton
- Ständerwand F90A
- Ständerwand F30A

**Eckzarge mit Ergänzungszarge**

Die Eckzarge lässt sich um die Ergänzungszarge erweitern. Durch diese Kombination wird die Mauerleibung komplett abgedeckt. Die Falzgegenseite wird durch einen Spiegel und eine Maulweitenkante gebildet. Abgestimmt auf die umgebene Wand kann die Zarge schnell und einfach montiert werden.

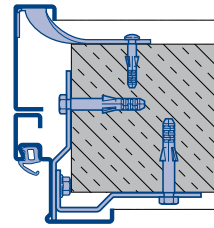
**Einbau in Mauerwerk/Beton**

Eignung	D65, D65 VM, H3G, H3 VM, H16G-1, H16(78 mm), H16S, HS75
Montageart	<b>Montage über die Mauerecke</b>
Befestigungsmaterial	Befestigungsglaschen und Futterstücke Optional zusätzlich mit Dübel 10 × 80 mit Sechskantschrauben
Zargenauskleidung	Bauseitige Auskleidung oder Hinterfüllung möglich
Wanddicke	≥ 100 mm <sup>1)</sup> / ≥ 175 mm <sup>2)</sup>
Maulweite	100–450 mm <sup>1)</sup> / 175–450 mm <sup>2)</sup>
Maximales Bau-richtmaß	1-flüglige Türen bis 1500 × 3500 mm 2-flüglige Türen bis 3000 × 3500 mm

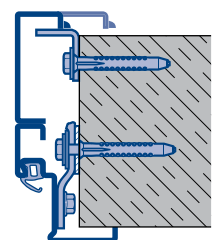
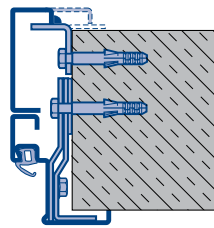
**Einbau in Mauerwerk/Beton oder Sichtmauerwerk/Sichtbeton**

Eignung	D65, D65 VM, H3G, H3 VM, H16G-1, H16(78 mm), H16S, HS75
Montageart	<b>Verdeckte Montage</b>
Befestigungsmaterial	Befestigungsglaschen und Futterstücke Optional zusätzlich mit Dübel 10 × 80 mit Sechskantschrauben
Zargenauskleidung	Bauseitige Auskleidung oder Hinterfüllung möglich
Wanddicke	≥ 175 mm
Maulweite	175–450 mm <sup>1) 2)</sup>
Maximales Bau-richtmaß	1-flüglige Türen bis 1500 × 3500 mm 2-flüglige Türen bis 3000 × 3500 mm

### Einbau in Porenbeton

Zargenspiegel 30 mm oder wandumgreifend mit Zargenspiegel 73 mm

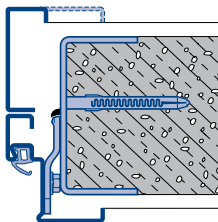

Eignung	D65, H3G, H3 VM, H16G-1
<b>Montageart</b>	<b>Schweißmontage</b>
Befestigungsmaterial	Befestigungslaschen, Futterstücke und Ankerbügel Optional zusätzlich mit Dübel 10 × 100 mit Sechskantschrauben
Zargenauskleidung	Bauseitige Auskleidung oder Hinterfüllung möglich
Wanddicke	≥ 100 mm <sup>1)</sup> / ≥ 175 mm <sup>2)</sup>
Maulweite	100–450 mm <sup>1) 2)</sup>
Maximales Baurichtmaß	1-flüglige Türen bis 1500 × 3500 mm 2-flüglige Türen bis 3000 × 3500 mm

### Einbau in Ständerwand F90 A

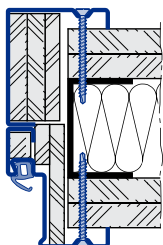

Eignung	D65, H3G, H3 VM, H16G-1
<b>Montageart</b>	<b>Schraubmontage</b>
Befestigungsmaterial	Schnellbauschrauben
Zargenauskleidung	Bauseitige Auskleidung oder Hinterfüllung möglich
Wanddicke	≥ 125 mm
Maulweite	125–450 mm <sup>1) 2)</sup>
Maximales Baurichtmaß	1-flüglige Türen bis 1500 × 3500 mm 2-flüglige Türen bis 3000 × 3500 mm

### Einbau in Ständerwand F30 A

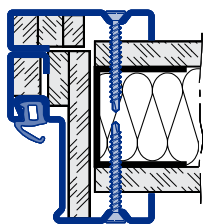

Eignung	D65, H3G, H3 VM
<b>Montageart</b>	<b>Schraubmontage</b>
Befestigungsmaterial	Schnellbauschrauben
Zargenauskleidung	Bauseitige Auskleidung oder Hinterfüllung möglich
Wanddicke	≥ 100 mm
Maulweite	100–450 mm <sup>1) 2)</sup>
Maximales Baurichtmaß	1-flüglige Türen bis 1500 × 3500 mm 2-flüglige Türen bis 3000 × 3500 mm

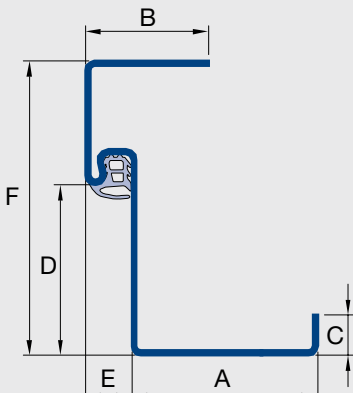

Für Feuerschutztüren ist der Einbau in Montage- und Porenbetonwände nur in Verbindung mit einem Obentürschließer möglich. Die bauseitige Auskleidung der Zarge mit Mineralwolle ist nur für H3 OD und D65 OD Türen geeignet. Das maximale Baurichtmaß kann sich je nach Türvariante und Ausstattung ändern.

**Produktbeschreibung****Abmessungen (in mm)**

Falzausbildung



A	Zargenspiegel	60
B	Zargenspiegel	40
C	Putzkante	13
D	Falztiefe	56
E	Falzbreite	15
F	Profilbreite	95

**Blechstärke Zarge**

1,5 mm

**Befestigung**

Dübelmontage

**Zargendichtung**

3-seitig umlaufend

**Oberfläche Zarge**

- Verzinkt, Grauweiß (ähnlich RAL 9002)
- RAL nach Wahl, NCS, Metallic
- Edelstahl 1.4301
- Edelstahl 1.4571

**Bodeneinstand Zarge**

- Im Standard ohne Bodeneinstand
- Optional mit 30 mm Bodeneinstand
- Optional mit Schattennut

**Einbau möglich in:**

- Mauerwerk/Beton
- Montagewände F60A/F90A
- Montagewände F60B/F90B
- beplankte Stahlprofile nach bauseitiger statischer Bemessung

**Eckzarge 40 Standard**

Die Zarge zur mörtelfreien Dübelmontage ermöglicht einen schnellen Einbau ohne Ausnahmen der Einbauteile am Untergrund. Weitere Merkmale sind die Ausführung als Steck-Schraub-Zarge, optional mit verschweißten Gehungen, sowie der Hinterschnitt für eine selbstklemmende Dichtung.

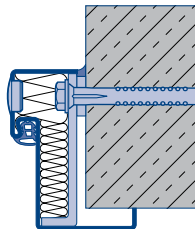
**Einbau in Mauerwerk/Beton**

Eignung	STS/STU
<b>Montageart</b>	<b>Dübelmontage</b>
Befestigungsmaterial	Rahmendübel 10 × 80 in Sechskantausführung/Torx
Zargenauskleidung	Werkseitige Auskleidung mit Mineralwolle bei Ausführung T30/EI <sub>2</sub> 30, T90/EI <sub>2</sub> 90; bei Mehrzwecktüren auf Anforderung
Anschlussfuge	Versiegelung mit Acryl, ab 5 mm – 20 mm Spaltmaß zusätzliche Hinterfüllung mit Mineralwolle A1

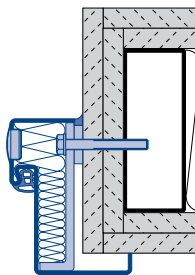
**Einbau in Montagewände F60A/F90A statisch bemessenen beplanketen Stahlprofilen**

Eignung	STS/STU
<b>Montageart</b>	<b>Schraubmontage mit M8 Schrauben</b>
Befestigungsmaterial	Schrauben M8/50 mit Innensechskant
Zargenauskleidung	Werkseitige Auskleidung mit Mineralwolle bei Ausführung T30/EI <sub>2</sub> 30, T90/EI <sub>2</sub> 90; bei Mehrzwecktüren auf Anforderung
Anschlussfuge	Versiegelung mit Acryl, ab 5 mm – 20 mm Spaltmaß zusätzliche Hinterfüllung mit Mineralwolle A1

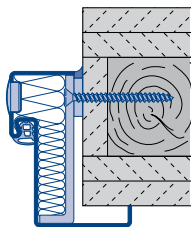
**Einbau in Montagewände F60B/F90B**

Eignung	STS/STU
<b>Montageart</b>	<b>Spanplattenschraube mit Kreuzschlitz Ø 6 mm</b>
Befestigungsmaterial	Werkseitige Auskleidung mit Mineralwolle bei Ausführung T30/EI <sub>2</sub> 30; bei Mehrzwecktüren auf Anforderung
Zargenauskleidung	Werkseitige Auskleidung mit Mineralwolle

<b>Empfohlene Mindestwandstärke (mm)</b>	<b>EI<sub>2</sub>30</b>	<b>EI<sub>2</sub>90</b>
Wände aus Mauerwerk nach DIN 1053-1	115	175
Wände aus Beton nach DIN 1045-1	100	140
Wände aus Porenbetonplatten nach DIN 4165 Teil 3	200	200
Wände aus bewehrten Porenbetonplatten nach DIN 4165 Teil 3	200	200
bekleidete Stahlstützen	Nach bauseitiger statischer Bemessung	
Montagewände F60 A	100	
Montagewände F90 A		150
Montagewände F60 B	100	
Montagewände F90 B		150

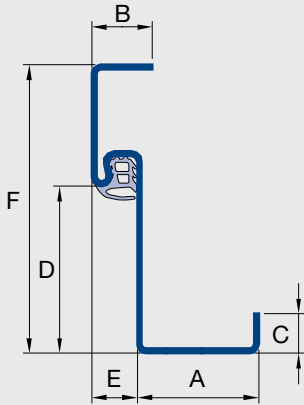

Ausgenommen Eckzargen in Porenbetonsteinen.

**Produktbeschreibung****Abmessungen (in mm)**

Falzausbildung



A	Zargenspiegel	40
B	Zargenspiegel	20
C	Putzkante	13
D	Falztiefe	56
E	Falzbreite	15
F	Profilbreite	95

**Blechstärke Zarge**

1,5 mm

**Befestigung**

Dübelmontage

**Zargendichtung**

3-seitig umlaufend

**Oberfläche Zarge**

- Verzinkt, Grauweiß (ähnlich RAL 9002)
- RAL nach Wahl, NCS, Metallic
- Edelstahl 1.4301
- Edelstahl 1.4571

**Bodeneinstand Zarge**

- Im Standard ohne Bodeneinstand
- Optional mit 30 mm Bodeneinstand
- Optional mit Schattennut

**Einbau möglich in:**

- Mauerwerk/Beton
- Montagewände F60A/F90A
- Montagewände F60B/F90B
- beplankte Stahlprofile nach bauseitiger statischer Bemessung

**Eckzarge 20 individuell**

Die Zarge zur mörtelfreien Dübelmontage ermöglicht ein maximales lichtetes Zargenmaß. Weitere Merkmale sind die Ausführung als Steck-Schraub-Zarge, optional mit verschweißten Gehrungen, sowie der Hinterschnitt für eine selbstklemmende Dichtung.

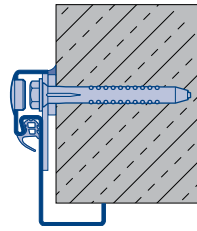
**Einbau in Mauerwerk/Beton**

Eignung	STS/STU
<b>Montageart</b>	<b>Dübelmontage</b>
Befestigungsmaterial	Rahmendübel 10 × 80 in Sechskantausführung/Torx
Zargenauskleidung	Werkseitige Auskleidung mit Mineralwolle bei Ausführung T90/EI <sub>2</sub> 90; bei Mehrzwecktüren auf Anforderung
Anschlussfuge	Versiegelung mit Acryl, ab 5 mm – 20 mm Spaltmaß zusätzliche Hinterfüllung mit Mineralwolle A1

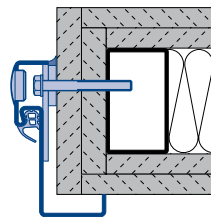
**Einbau in Montagewände F60A/F90A statisch bemessenen beplankten Stahlprofilen**

Eignung	STS/STU
<b>Montageart</b>	<b>Schraubmontage mit M8 Schrauben</b>
Befestigungsmaterial	Schrauben M8/50 mit Innensechskant
Zargenauskleidung	Werkseitige Auskleidung mit Mineralwolle bei Ausführung T30/EI <sub>2</sub> 30, T90/EI <sub>2</sub> 90; bei Mehrzwecktüren auf Anforderung
Anschlussfuge	Versiegelung mit Acryl, ab 5 mm – 20 mm Spaltmaß zusätzliche Hinterfüllung mit Mineralwolle A1

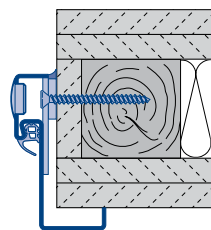
**Einbau in Montagewände F60B/F90B**

Eignung	STS/STU
<b>Montageart</b>	<b>Schraubmontage</b>
Befestigungsmaterial	Spanplattenschraube mit Kreuzschlitz Ø 6 mm
Zargenauskleidung	Werkseitige Auskleidung mit Mineralwolle bei Ausführung T30/EI <sub>2</sub> 30; bei Mehrzwecktüren auf Anforderung
Anschlussfuge	Versiegelung mit Acryl, ab 5 mm – 20 mm Spaltmaß zusätzliche Hinterfüllung mit Mineralwolle A1



<b>Empfohlene Mindestwandstärke (mm)</b>	<b>EI<sub>2</sub>30</b>	<b>EI<sub>2</sub>90</b>
Wände aus Mauerwerk nach DIN 1053-1	115	175
Wände aus Beton nach DIN 1045-1	100	140
Wände aus Porenbetonplatten nach DIN 4165 Teil 3	200	200
Wände aus bewehrten Porenbetonplatten nach DIN 4165 Teil 3	200	200
bekleidete Stahlstützen	Nach bauseitiger statischer Bemessung	
Montagewände F60 A	100	
Montagewände F90 A		150
Montagewände F60 B	100	
Montagewände F90 B		150

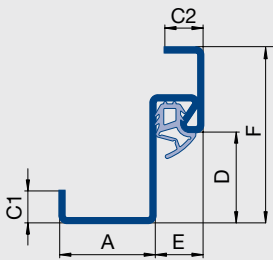

Ausgenommen Eckzargen in Porenbetonsteinen.

**Produktbeschreibung****Abmessungen (in mm)**

Falzausbildung		
A	Zargenspiegel	30
C1	Putzkante	10
C2	Putzkante	12
D	Falztiefe	28,5
E	Falzbreite	15
F	Gesamttiefe	55

**Blechstärke Zarge**

1,5 mm

**Befestigung**

Dübelmontage

**Zargendichtung**

3-seitig umlaufend, grau

**Oberfläche Zarge**Verzinkt, Verkehrsweiß  
(ähnlich RAL 9016)**Bodeneinstand Zarge**

- Im Standard mit 30 mm Bodeneinstand
- Optional ohne Bodeneinstand

**Einbau möglich in:**

Mauerwerk/Beton

**Eckzarge (ZK, OIT, KSI 40-1)**

Mit der Eckzarge können Türen schnell und einfach montiert werden. Im Standard wird die Zarge mit Mauerankern geliefert. Diese werden bauseits passend dem Mauerwerk ausgebogen und verschraubt. Optional kann die Eckzarge mit Tütungslöchern ausgeführt werden.

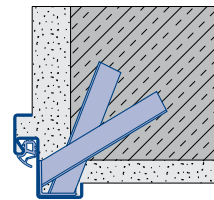
**Einbau in Mauerwerk/Beton**

Eignung OIT 40-1, OIT 40-2, ZK-1, ZK-2

**Montageart** Ankermontage, einmauern (Abb. oben)  
Dübelmontage (Abb. unten)

Befestigungsmaterial mit Mauerankern

Zargenauskleidung KSI 40-1: druckfest hinterfüllen

Wanddicke KSI 40-1: 115 mm Mauerwerk, 100 mm Beton

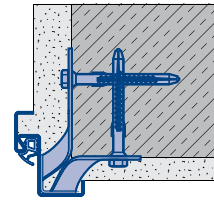
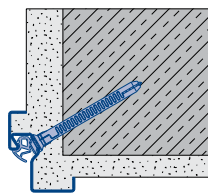
Maximales Bau-  
richtmaß OIT 40-1, ZK-1 bis 1250 × 2250 mm  
OIT 40-2, ZK-2 bis 2500 × 2250 mm  
KSI 40-1 bis 1250 × 2250 mm**Einbau in Mauerwerk/Beton**

Eignung OIT 40-1, OIT 40-2, ZK-1, ZK-2

**Montageart** Diagonalfestigung durch den Nutgrund

Befestigungsmaterial mit Tütungsloch im Nutgrund

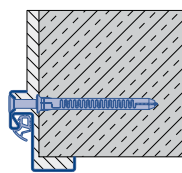
Maximales Bau-  
richtmaß OIT 40-1, ZK-1 bis 1250 × 2250 mm  
OIT 40-2, ZK-2 bis 2500 × 2250 mm**Einbau in Mauerwerk/Beton**

Eignung OIT 40-1, OIT 40-2, ZK-1, ZK-2

**Montageart** Diagonalfestigung durch die Leibung

Befestigungsmaterial mit Tütungsloch

Maximales Bau-  
richtmaß OIT 40-1, ZK-1 bis 1250 × 2250 mm  
OIT 40-2, ZK-2 bis 2500 × 2250 mm

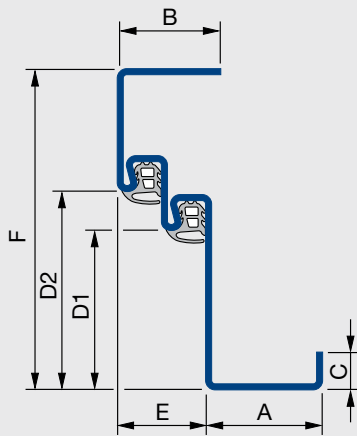

**Produktbeschreibung****Abmessungen (in mm)**

Falzausbildung



A	Zargenspiegel	40
B	Zargenspiegel	35
C	Putzkante	13
D1	Falztiefe	55
D2	Falztiefe	68
E	Falzbreite	30
F	Profilbreite	110

**Blechstärke Zarge**

1,5 mm

**Befestigung**

Dübelmontage

**Zargendichtung**

3-seitig umlaufend

**Oberfläche Zarge**

- Verzinkt, Grauweiß (ähnlich RAL 9002)
- RAL nach Wahl, NCS, Metallic
- Edelstahl 1.4301
- Edelstahl 1.4571

**Bodeneinstand Zarge**

- Im Standard ohne Bodeneinstand
- Optional mit 30 mm Bodeneinstand

**Einbau möglich in:**

- Mauerwerk/Beton
- Montagewände F60A
- Montagewände F60B
- beplankte Stahlprofile nach bauseitiger statischer Bemessung

**Eckzarge für Schallschutz -42 dB**

Die Zarge zur mörtelfreien Dübelmontage ermöglicht ein Schalldämmmaß bis -42 dB mit absenkbarer Bodendichtung. Weitere Merkmale sind die verschweißte Ausführung sowie der Hinterschnitt für eine selbstklemmende Dichtung.

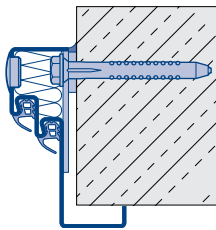
**Einbau in Mauerwerk/Beton**

Eignung STS

**Montageart** Dübelmontage

Befestigungsmaterial Rahmendübel 10 × 80 in Sechskantausführung/Torx

Zargenauskleidung Werkseitige Auskleidung mit Mineralwolle bei Ausführung T30/EI<sub>2</sub>30, T90/EI<sub>2</sub>90; bei Mehrzwecktüren auf Anforderung

Anschlussfuge Versiegelung mit Acryl, ab 5 mm – 20 mm Spaltmaß zusätzliche Hinterfüllung mit Mineralwolle A1

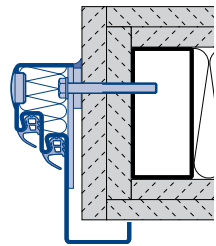
**Einbau in Montagewände F60A statisch bemessenen beplankten Stahlprofilen**

Eignung STS

**Montageart** Schraubmontage mit M8 Schrauben

Befestigungsmaterial Schrauben M8/50 mit Innensechskant

Zargenauskleidung Werkseitige Auskleidung mit Mineralwolle bei Ausführung T30/EI<sub>2</sub>30, T90/EI<sub>2</sub>90; bei Mehrzwecktüren auf Anforderung

Anschlussfuge Versiegelung mit Acryl, ab 5 mm – 20 mm Spaltmaß zusätzliche Hinterfüllung mit Mineralwolle A1

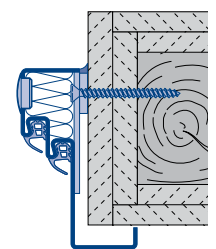
**Einbau in bekleidete Holzstützen F60B**

Eignung STS

**Montageart** Schraubmontage

Befestigungsmaterial Spanplattenschraube mit Kreuzschlitz Ø 6 mm

Zargenauskleidung Werkseitige Auskleidung mit Mineralwolle bei Ausführung T30/EI<sub>2</sub>30; bei Mehrzwecktüren auf Anforderung

Anschlussfuge Versiegelung mit Acryl, ab 5 mm – 20 mm Spaltmaß zusätzliche Hinterfüllung mit Mineralwolle A1

<b>Empfohlene Mindestwandstärke (mm)</b>	<b>El<sub>2</sub>30</b>
Wände aus Mauerwerk nach DIN 1053-1	115
Wände aus Beton nach DIN 1045-1	100
Wände aus Porenbetonplatten nach DIN 4165 Teil 3	200
Wände aus bewehrten Porenbetonplatten nach DIN 4165 Teil 3	200
bekleidete Stahlstützen	Nach bauseitiger statischer Bemessung
Montagewände F60 A	100
Montagewände F60 B	100



Ausgenommen Eckzargen in Porenbetonsteinen.

Schalldämmwert minus 42 dB nur in Ausführung STS – El<sub>2</sub>30 oder MZ mit Füllung Steinwolle.

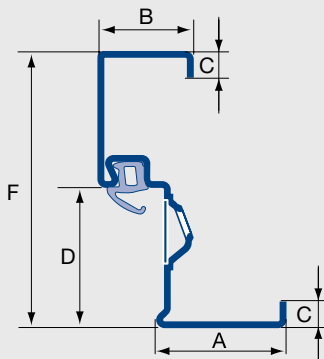
**Produktbeschreibung****Abmessungen (in mm)**

Falzausbildung		
A Zargenspiegel	50	50
B Zargenspiegel	37	37
C Putzkante	10	10
D Falztiefe	66	56
F Gesamttiefe	103	93

**Blechstärke Zarge**

2,0 mm

**Befestigung Standard**

Diagonalbefestigung

**Zargendichtung**

3-seitig umlaufend, schwarz

**Oberfläche Zarge**

Verzinkt, Grauweiß (ähnlich RAL 9002)

**Bodeneinstand Zarge**

- Im Standard ohne Bodeneinstand
- Optional mit 30 mm Bodeneinstand

**Einbau möglich in:**

- Mauerwerk/Beton
- Sichtmauerwerk/Sichtbeton
- Porenbeton
- Holzständerwand F90B
- Holzständerwand F30B

## DryFix-Zarge

Die ideale Lösung für eine einfache, schnelle und saubere Montage. Die Zarge ist ab Werk komplett vorgerichtet und bereits mit Mineralwolle hinterlegt, dies erspart bis zu 50% Montagezeit auf der Baustelle. Die Diagonalbefestigung mit nur einer 100 mm (160 mm bei Porenbeton) Dübelschraube pro Befestigungspunkt sorgt für eine maximale Stabilität der Zarge. Die DryFix Zarge eignet sich besonders beim Bauen im Bestand, da sie auch nachträglich problemlos einzubauen ist.

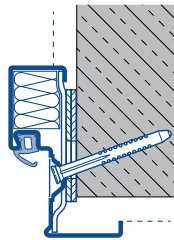
**Einbau in Mauerwerk/Beton**

Eignung	D65, D65 VM, D65 OD, H3 OD
<b>Montageart</b>	<b>Diagonalbefestigung</b>
Befestigungsmaterial	Befestigungslaschen und Futterstücke, Dübel 10 × 100 mit Senkkopfschraube Torx
Zargenauskleidung	Werkseitige Auskleidung mit Mineralwolle
Wanddicke	>100 mm
Maximales Bau-richtmaß	1-flüglige Türen bis 1500 × 2500 mm 2-flüglige Türen bis 3000 × 2500 mm

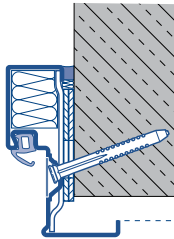
**Einbau in Sichtmauerwerk/Sichtbeton**

Eignung	D65, D65 VM, D65 OD, H3 OD
<b>Montageart</b>	<b>Diagonalbefestigung</b>
Befestigungsmaterial	Befestigungslaschen und Futterstücke, Dübel 10 × 100 mit Senkkopfschraube Torx
Zargenauskleidung	Werkseitige Auskleidung mit Mineralwolle
Wanddicke	>100 mm
Maximales Bau-richtmaß	1-flüglige Türen bis 1500 × 2500 mm 2-flüglige Türen bis 3000 × 2500 mm

### Einbau in Porenbeton

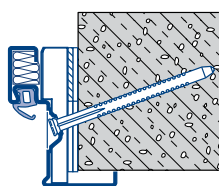

Eignung	D65, D65 VM, D65 OD, H3 OD
<b>Montageart</b>	<b>Diagonalbefestigung</b>
Befestigungsmaterial	Befestigungslaschen und Futterstücke, Dübel 10 × 160 mit Senkkopfschraube Torx
Zargenauskleidung	Werkseitige Auskleidung mit Mineralwolle
Wanddicke	>100 mm, bei Mehrzwecktüren (D65 OD, D65, D65 VM) >150 mm für T30 Türen ≥200 mm
Maximales Baurichtmaß	1-flüglige Türen bis 1500 × 2500 mm 2-flüglige Türen bis 3000 × 2500 mm

### Einbau in Holzständerwand F90B

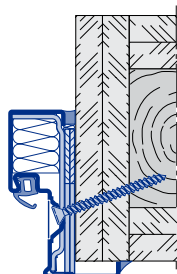

Eignung	D65, D65 VM, D65 OD, H3 OD
<b>Montageart</b>	<b>Diagonalbefestigung</b>
Befestigungsmaterial	Befestigungslaschen und Futterstücke, Schrauben
Zargenauskleidung	Werkseitige Auskleidung mit Mineralwolle
Wanddicke	>100 mm
Maximales Baurichtmaß	1-flüglige Türen bis 1500 × 2500 mm 2-flüglige Türen bis 3000 × 2500 mm

### Einbau in Holzständerwand F30B

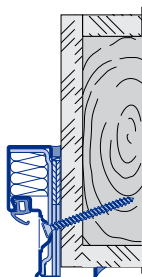

Eignung	D65, D65 VM, D65 OD, H3 OD
<b>Montageart</b>	<b>Diagonalbefestigung</b>
Befestigungsmaterial	Befestigungslaschen und Futterstücke, Schrauben
Zargenauskleidung	Werkseitige Auskleidung mit Mineralwolle
Wanddicke	>185 mm
Maximales Baurichtmaß	1-flüglige Türen bis 1500 × 2500 mm 2-flüglige Türen bis 3000 × 2500 mm

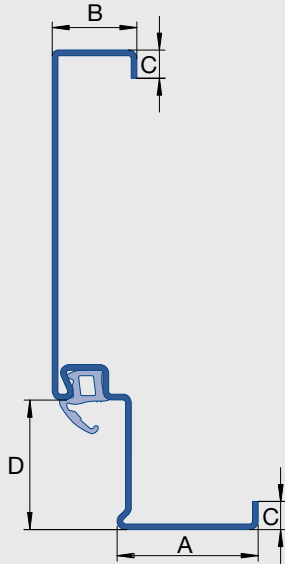

Für Feuerschutztüren ist der Einbau in Montage- und Porenbetonwände nur in Verbindung mit einem Obentürschließer möglich. Das maximale Baurichtmaß kann sich je nach Türvariante und Ausstattung ändern.

**Produktbeschreibung Standard****Abmessungen (in mm)**

Falzausbildung



A Zargenspiegel	50	50
B Zargenspiegel	30	30
C Putzkante	15	15
D Falztiefe	66	56

**Blechstärke Zarge**

2,0 mm

**Befestigung Standard**

Montage über die Mauerecke

**Zargendichtung**

3-seitig umlaufend, schwarz

**Oberfläche Zarge**

Verzinkt, Grauweiß (ähnlich RAL 9002)

**Bodeneinstand Zarge**

- Im Standard ohne Bodeneinstand
- Optional mit 30 mm Bodeneinstand

**Einbau möglich in:**

- Mauerwerk/Beton
- Sichtmauerwerk/Sichtbeton

## Umfassungszargen

### Umfassungszarge

Eine Umfassungszarge weist eine größere Leibungsfläche auf als andere Zargen. Die Leibungsfläche deckt die Mauerleibung völlig ab. Die Falzgegenseite wird durch einen Spiegel und eine Maulweitenkante gebildet. Abgestimmt auf die umgebene Wand kann die Zarge schnell und einfach durch werkseitig gelieferte Befestigungssysteme, inkl. Futterstücken montiert werden.

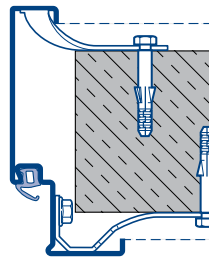
**Einbau in Mauerwerk/Beton**

Eignung	D65, D65 VM, D65 OD, H3G, H3 OD, H6 OD, H16G-1, H16 (78 mm), H16 OD, H16S, HS75
<b>Montageart</b>	<b>Montage über die Mauerecke</b>
Befestigungsmaterial	Befestigungslaschen und Futterstücke Optional zusätzlich mit Dübel 10 × 80 mit Sechskantschraube
Zargenauskleidung	Bauseitige Auskleidung oder Hinterfüllung möglich
Wanddicke	≥ 100 mm <sup>1)</sup> / ≥ 115 mm <sup>2)</sup>
Maulweite	100–450 mm <sup>1)</sup> / 115–450 mm <sup>2)</sup>
Maximales Bau-richtmaß	1-flüglige Türen bis 1500 × 3500 mm 2-flüglige Türen bis 3000 × 3500 mm

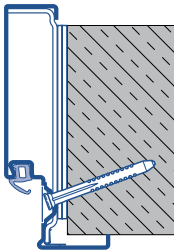
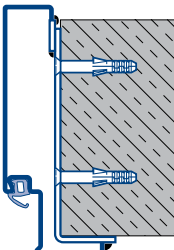
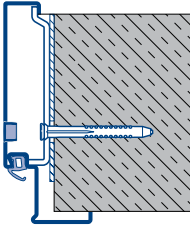
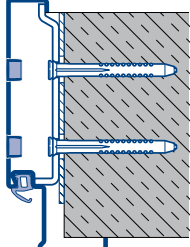

**Einbau in Sichtmauerwerk/Sichtbeton**

	Eignung	D65, D65 VM, D65 OD, H3G, H3 OD, H6-1 OD, H16-1 G, H16-1 OD, H16S
	<b>Montageart</b>	<b>Diagonalbefestigung</b>
	Befestigungsmaterial	Befestigungslaschen und Futterstücke Optional zusätzlich mit Dübel 10 × 80 mit Sechskantschraube
	Zargenauskleidung	Bauseitige Auskleidung oder Hinterfüllung möglich
	Wanddicke	≥ 100 mm
	Maulweite	100–175 mm <sup>1) 2)</sup>
Maximales Baurichtmaß	1-flüglige Türen bis 1500 × 3500 mm 2-flüglige Türen bis 3000 × 3500 mm	
	Eignung	D65, D65 VM, D65 OD, H3G, H3 OD, H6 OD, H16G, H16 OD, H16S, HS75
	<b>Montageart</b>	<b>Schweißmontage</b>
	Befestigungsmaterial	Befestigungswinkel Optional zusätzlich mit Dübel 10 × 80 mit Sechskantschraube
	Zargenauskleidung	Bauseitige Auskleidung oder Hinterfüllung möglich
	Wanddicke	≥ 100 mm
	Maulweite	100–450 mm <sup>1) 2)</sup>
Maximales Baurichtmaß	1-flüglige Türen bis 1500 × 3500 mm 2-flüglige Türen bis 3000 × 3500 mm	
 <p>bis MW 204</p>  <p>ab MW 205</p>	Eignung	D65, D65 VM, D65 OD, H3G, H3 OD, H6 OD, H16-1 G, H16 OD, H16S, HS75
	<b>Montageart</b>	<b>Verdeckte Montage (Zarge für verdeckte Montage werkseitig vorgerichtet)</b>
	Befestigungsmaterial	Abdeckkappen und Futterstücke Optional zusätzlich mit Dübel 10 × 80 mit Senkkopfschraube Torx
	Zargenauskleidung	Bauseitige Auskleidung oder Hinterfüllung möglich
	Wanddicke	≥ 100 mm
	Maulweite	100–450 mm <sup>1) 2)</sup>
Maximales Baurichtmaß	1-flüglige Türen bis 1500 × 3500 mm 2-flüglige Türen bis 3000 × 3500 mm	



<sup>1)</sup> Für Mehrzwecktüren

<sup>2)</sup> Für Feuerschutztüren

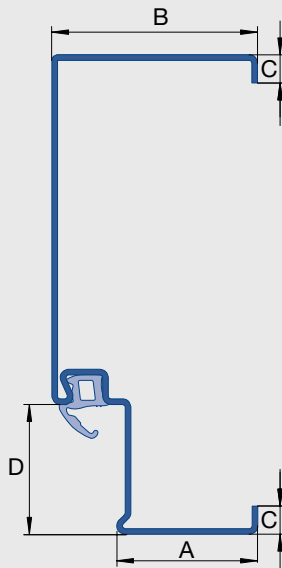

Für Feuerschutztüren ist der Einbau in Montagewände nur in Verbindung mit einem Obentürschließer möglich.  
Im Bereich der Türöffnung sind Verstärkungsprofile entsprechend der Türenzulassung erforderlich.  
Das maximale Baurichtmaß kann sich je nach Türvariante und Ausstattung ändern.

**Produktbeschreibung****Abmessungen (in mm)**

Falzausbildung		
A Zargenspiegel	50	50
B Zargenspiegel	73	73
C Putzkante	10	10
D Falztiefe	66	56

**Blechstärke Zarge**

2,0 mm

**Befestigung Standard**

Schweißmontage

**Zargendichtung**

3-seitig umlaufend, schwarz

**Oberfläche Zarge**

Verzinkt, Grauweiß (ähnlich RAL 9002)

**Bodeneinstand Zarge**

- Im Standard ohne Bodeneinstand
- Optional mit 30 mm Bodeneinstand

**Einbau möglich in:**

- Porenbeton
- Ständerwerk F90A
- Ständerwerk F30A

**Umfassungszarge B73**

Eine Umfassungszarge weist eine größere Leibungsfläche auf als andere Zargen. Die Leibungsfläche deckt die Mauerleibung völlig ab. Die Falzgegenseite wird durch einen Spiegel und eine Maulweitenkante gebildet. Abgestimmt auf die umgebene Wand kann die Zarge schnell und einfach durch werkseitig gelieferte Befestigungssysteme, inkl. Futterstücken montiert werden.

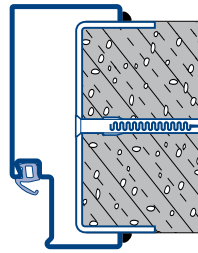
**Einbau in Porenbeton**

<b>Eignung</b>	D65, D65 VM, D65 OD, H3G, H3 OD, H3 VM, H6 OD, H16G, H16 (78 mm), H16 OD
<b>Montageart</b>	<b>Schweißmontage</b>
<b>Befestigungsmaterial</b>	Ankerbügel Optional zusätzlich mit Dübel FUR 10 × 100 SS und Schrauben
<b>Zargenauskleidung</b>	Bauseitige Auskleidung oder Hinterfüllung möglich
<b>Wanddicke</b>	≥ 100 mm <sup>1)</sup> / ≥ 150 mm <sup>2)</sup>
<b>Maulweite</b>	100–280 mm <sup>1)</sup> / 150–280 mm <sup>2)</sup>
<b>Maximales Bau-richtmaß</b>	1-flüglige Türen bis 1500 × 3500 mm 2-flüglige Türen bis 3000 × 3500 mm

### Einbau in Montagewand F90 A

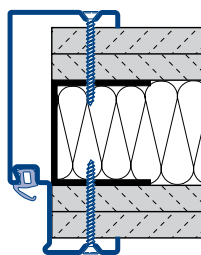

Eignung	D65, D65 VM, D65 OD, H3G, H3 OD, H3 VM, H6 OD, H16 OD
<b>Montageart</b>	<b>Schraubmontage</b>
Befestigungsmaterial	Schnellbauschrauben
Zargenauskleidung	Bauseitige Auskleidung oder Hinterfüllung möglich
Wanddicke	≥ 100 mm
Maulweite	100–280 mm <sup>1) 2)</sup>
Maximales Baurichtmaß	1-flüglige Türen bis 1500 × 3500 mm 2-flüglige Türen bis 3000 × 3500 mm

### Einbau in Montagewand F30 A

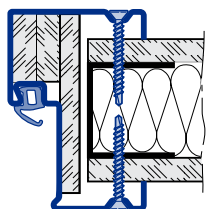

Eignung	D65, D65 VM, D65 OD, H3G, H3 OD, H3 VM
<b>Montageart</b>	<b>Schraubmontage</b>
Befestigungsmaterial	Schnellbauschrauben
Zargenauskleidung	Bauseitige Auskleidung oder Hinterfüllung möglich
Wanddicke	≥ 100 mm
Maulweite	100–280 mm <sup>1) 2)</sup>
Maximales Baurichtmaß	1-flüglige Türen bis 1500 × 3500 mm 2-flüglige Türen bis 3000 × 3500 mm

<sup>1)</sup> Für Mehrzwecktüren  
<sup>2)</sup> Für Feuerschutztüren





Für Feuerschutztüren ist der Einbau in Montagewände nur in Verbindung mit einem Obentürschließer möglich. Im Bereich der Türöffnung sind Verstärkungsprofile entsprechend der Türenzulassung erforderlich.

Der Einbau von Feuerschutztüren zwischen durchgehende Wände ist mit Umfassungzarge für Stahlständerwände möglich, wenn hierfür eine Zulassung vorliegt.

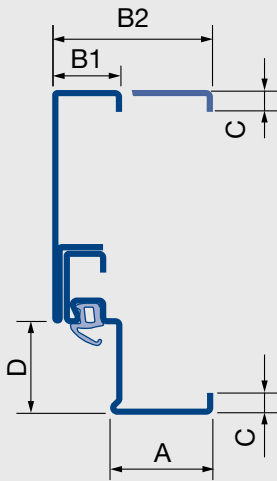
Das maximale Baurichtmaß kann sich je nach Türvariante und Ausstattung ändern.

**Produktbeschreibung****Abmessungen (in mm)**

Falzausbildung		
A Zargenspiegel	50	50
B1 Zargenspiegel	33	33
B2 Zargenspiegel	76	76
C Putzkante	15	15
D Falztiefe	66	56

**Blechstärke Zarge**

Eckzarge 2,0 mm

Ergänzungszarge 2-schalig 1,5 mm

**Befestigung Standard**

Montage in der Leibung

**Zargendichtung**

3-seitig umlaufend, schwarz

**Oberfläche Zarge**

Verzinkt, Grauweiß (ähnlich RAL 9002)

**Bodeneinstand Zarge**

- Im Standard ohne Bodeneinstand
- Optional mit 30 mm Bodeneinstand

**Einbau möglich in:**

- Sichtmauerwerk/Sichtbeton
- Ständerwerk F90A
- Holzständerwand F90B

**Umfassungszarge 2-schalig**

Das 2-schalige Umfassungssystem ist besonders für den nachträglichen Einbau geeignet. Die Verschraubung mit dem Ständerwerk erfolgt lediglich über 8 Befestigungspunkte (bei 1-flügligen Türen) mit jeweils einer Schraube.

**Einbau in Sichtmauerwerk/Sichtbeton**

Zargenspiegel 33 oder 76 mm

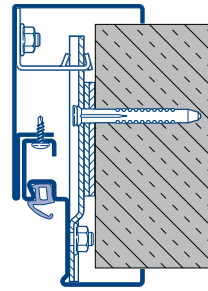

Eignung	D65, D65-2 VM, D65 OD, H3 OD, H6 OD H16 OD, H16 (78 mm)
<b>Montageart</b>	<b>Montage in der Leibung</b>
Befestigungsmaterial	Trapezanker ohne Dübel Optional zusätzlich mit Dübel 10 × 80 mit Sechskantschrauben
Zargenauskleidung	Bauseitige Auskleidung oder Hinterfüllung möglich
Wanddicke	≥ 130 mm
Maulweite	130–280 mm
Maximales Bau-richtmaß	1-flüglige Türen bis 1500 × 3500 mm 2-flüglige Türen bis 3000 × 3500 mm

**Einbau in Montagewand F90A oder Holzständerwand F90B**

Zargenspiegel 76 mm

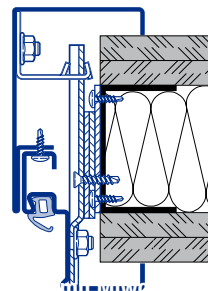
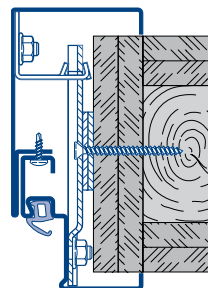

Eignung	D65, D65 VM, D65 OD, H3 OD
<b>Montageart</b>	<b>Montage in der Leibung</b>
Befestigungsmaterial	Trapezanker mit Bohrschrauben
Zargenauskleidung	Bauseitige Auskleidung oder Hinterfüllung möglich
Wanddicke	100–280 mm
Maximales Bau-richtmaß	1-flüglige Türen bis 1500 × 3500 mm 2-flüglige Türen bis 3000 × 3500 mm



Im Bereich der Türöffnung sind Verstärkungsprofile entsprechend der Türenzulassung erforderlich. Sicherheitstüren RC3/ RC4 müssen mit Mörtel hinterfüllt werden. Bei RC2-Türen muss die Zarge im Bereich der Verriegelungspunkte, Bänder und Sicherungsbolzen druckfest hinterfüllt werden. Bei T60 und T90 mit Einbau in Mauerwerk/ Beton muss die Eckzarge ausgemörtelt werden. Bei Einbau in Montagewände F90A muss die komplette Zarge ausgemörtelt werden. Das maximale Baurichtmaß kann sich je nach Türvariante und Ausstattung ändern.

### Produktbeschreibung

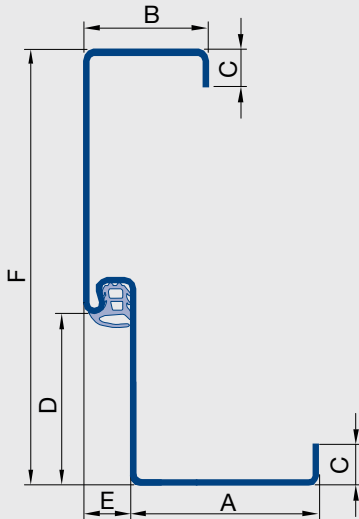

### Abmessungen (in mm)

Falzausbildung	
A Zargenspiegel	60
B Zargenspiegel	40
C Putzkante	13
D Falztiefe	55
E Falzbreite	15
F Gesamttiefe	bis 400

### Blechstärke Zarge

1,5 mm

### Befestigung

Dübelmontage

### Zargendichtung

3-seitig umlaufend

### Oberfläche Zarge

- Verzinkt, Grauweiß
- (ähnlich RAL 9002)
- RAL nach Wahl, NCS, Metallic
- Edelstahl 1.4301
- Edelstahl 1.4571

### Bodeneinstand Zarge

- Im Standard ohne Bodeneinstand
- Optional mit 30 mm Bodeneinstand
- Optional mit Schattennut

### Einbau möglich in:

- Mauerwerk/Beton
- Montagewände F60A/F90A
- Montagewände F60B/F90B
- beplankte Stahlprofile nach bauseitiger statischer Bemessung

## Umfassungszarge 60 Standard

Die Zarge zur mörtelfreien Dübelmontage ermöglicht den schnellen Einbau ohne Ausnehmungen der Zargenbauteile am Untergrund. Weitere Merkmale sind die Ausführung als Steck-Schraub-Zarge, optional mit verschweißten Gehrungen, sowie der Hinterschnitt für eine selbstklemmende Dichtung.

### Einbau in Mauerwerk/Beton

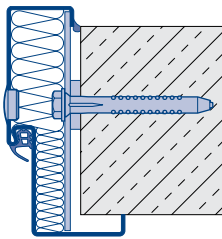

Eignung	STS/STU
<b>Montageart</b>	<b>Dübelmontage</b>
Befestigungsmaterial	Rahmendübel 10 × 80 in Sechskantausführung/Torx
Zargenauskleidung	Werkseitige Auskleidung mit Mineralwolle bei Ausführung T30/EI <sub>2</sub> 30, T90/EI <sub>2</sub> 90; bei Mehrzwecktüren auf Anforderung
Anschlussfuge	Versiegelung mit Acryl, ab 5 mm – 20 mm Spaltmaß zusätzliche Hinterfüllung mit Mineralwolle A1

### Einbau in Montagewände F60A/F90A statisch bemessenen beplankten Stahlprofilen

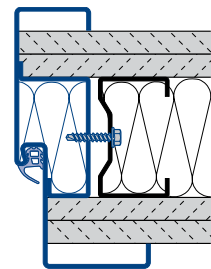

Eignung	STS/STU
<b>Montageart</b>	<b>Schraubmontage mit M8 Schrauben</b>
Befestigungsmaterial	Schrauben M8/50 mit Innensechskant
Zargenauskleidung	Werkseitige Auskleidung mit Mineralwolle bei Ausführung T30/EI <sub>2</sub> 30, T90/EI <sub>2</sub> 90; bei Mehrzwecktüren auf Anforderung
Anschlussfuge	Versiegelung mit Acryl, ab 5 mm – 20 mm Spaltmaß zusätzliche Hinterfüllung mit Mineralwolle A1

### Montagewände F60B/F90B

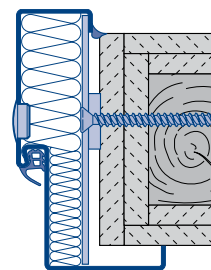

Eignung	STS/STU
<b>Montageart</b>	<b>Schraubmontage</b>
Befestigungsmaterial	Spanplattenschraube mit Kreuzschlitz Ø 6 mm
Zargenauskleidung	Werkseitige Auskleidung mit Mineralwolle bei Ausführung T30/EI <sub>2</sub> 30; bei Mehrzwecktüren auf Anforderung
Anschlussfuge	Versiegelung mit Acryl, ab 5 mm – 20 mm Spaltmaß zusätzliche Hinterfüllung mit Mineralwolle A1

<b>Empfohlene Mindestwandstärke (mm)</b>	<b>EI<sub>2</sub>30</b>	<b>EI<sub>2</sub>90</b>
Wände aus Mauerwerk nach DIN 1053-1	115	175
Wände aus Beton nach DIN 1045-1	100	140
Wände aus Porenbetonplatten nach DIN 4165 Teil 3	200	200
Wände aus bewehrten Porenbetonplatten nach DIN 4165 Teil 3	200	200
bekleidete Stahlstützen	Nach bauseitiger statischer Bemessung	
Montagewände F60 A	100	
Montagewände F90 A		150
Montagewände F60 B	100	
Montagewände F90 B		150

### Produktbeschreibung

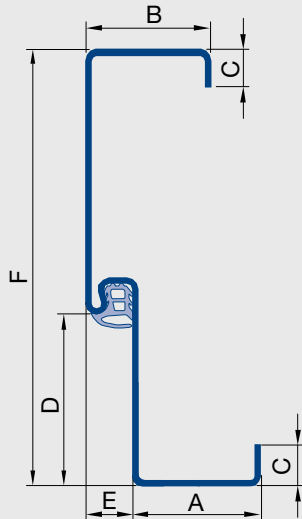

### Abmessungen (in mm)

Falzausbildung	
A Zargenspiegel	40
B Zargenspiegel	40
C Putzkante	13
D Falztiefe	55
E Falzbreite	15
F Gesamttiefe	bis 400

### Blechstärke Zarge

1,5 mm

### Befestigung

Dübelmontage

### Zargendichtung

3-seitig umlaufend

### Oberfläche Zarge

- Verzinkt, Grauweiß (ähnlich RAL 9002)
- RAL nach Wahl, NCS, Metallic
- Edelstahl 1.4301
- Edelstahl 1.4571

### Bodeneinstand Zarge

- Im Standard ohne Bodeneinstand
- Optional mit 30 mm Bodeneinstand
- Optional mit Schattennut

### Einbau möglich in:

- Mauerwerk/Beton
- Montagewände F60A/F90A
- Montagewände F60B/F90B
- beplankte Stahlprofile nach bauseitiger statischer Bemessung

## Umfassungs-zarge 40 individuell

Die Zarge zur mörtelfreien Dübelmontage ermöglicht ein maximales lichtetes Zargenmaß. Weitere Merkmale sind die Ausführung als Steck-Schraub-Zarge, optional mit verschweißten Gehrungen, sowie der Hinterschnitt für eine selbstklemmende Dichtung.

### Einbau in Mauerwerk/Beton

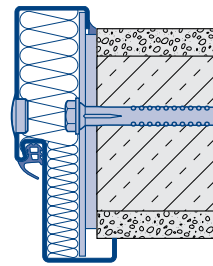

Eignung	STS/STU
<b>Montageart</b>	<b>Dübelmontage</b>
Befestigungsmaterial	Rahmendübel 10 × 80 in Sechskantausführung/Torx
Zargenauskleidung	Werkseitige Auskleidung mit Mineralwolle bei Ausführung T30/EI <sub>2</sub> 30, T90/EI <sub>2</sub> 90; bei Mehrzwecktüren auf Anforderung
Anschlussfuge	Versiegelung mit Acryl, ab 5 mm – 20 mm Spaltmaß zusätzliche Hinterfüllung mit Mineralwolle A1

### Einbau in Montagewände F60A/F90A statisch bemessenen beplankten Stahlprofilen

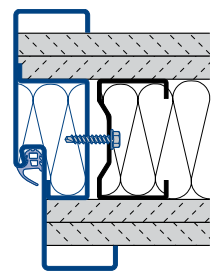

Eignung	STS/STU
<b>Montageart</b>	<b>Schraubmontage mit M8 Schrauben</b>
Befestigungsmaterial	Schrauben M8/50 mit Innensechskant
Zargenauskleidung	Werkseitige Auskleidung mit Mineralwolle bei Ausführung T30/EI <sub>2</sub> 30, T90/EI <sub>2</sub> 90; bei Mehrzwecktüren auf Anforderung
Anschlussfuge	Versiegelung mit Acryl, ab 5 mm – 20 mm Spaltmaß zusätzliche Hinterfüllung mit Mineralwolle A1

### Montagewände F60B/F90B

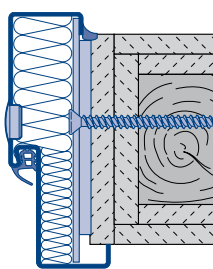

Eignung	STS/STU
<b>Montageart</b>	<b>Schraubmontage</b>
Befestigungsmaterial	Spanplattenschraube mit Kreuzschlitz Ø 6 mm
Zargenauskleidung	Werkseitige Auskleidung mit Mineralwolle bei Ausführung T30/EI <sub>2</sub> 30; bei Mehrzwecktüren auf Anforderung
Anschlussfuge	Versiegelung mit Acryl, ab 5 mm – 20 mm Spaltmaß zusätzliche Hinterfüllung mit Mineralwolle A1

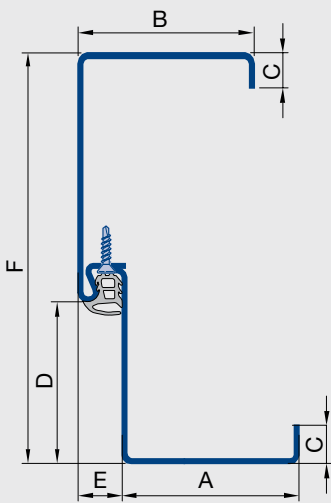

<b>Empfohlene Mindestwandstärke (mm)</b>	<b>EI<sub>2</sub>30</b>	<b>EI<sub>2</sub>90</b>
Wände aus Mauerwerk nach DIN 1053-1	115	175
Wände aus Beton nach DIN 1045-1	100	140
Wände aus Porenbetonplatten nach DIN 4165 Teil 3	200	200
Wände aus bewehrten Porenbetonplatten nach DIN 4165 Teil 3	200	200
bekleidete Stahlstützen	Nach bauseitiger statischer Bemessung	
Montagewände F60 A	100	
Montagewände F90 A		150
Montagewände F60 B	100	
Montagewände F90 B		150

**Produktbeschreibung****Abmessungen (in mm)**

Falzausbildung



A Zargenspiegel	60
B Zargenspiegel	60
C Putzkante	13
D Falztiefe	55
E Falzbreite	15
F Gesamttiefe	bis 400

**Blechstärke Zarge**

1,5 mm

**Befestigung**

Dübelmontage

**Zargendichtung**

3-seitig umlaufend

**Oberfläche Zarge**

- Verzinkt, Grauweiß (ähnlich RAL 9002)
- RAL nach Wahl, NCS, Metallic
- Edelstahl 1.4301
- Edelstahl 1.4571

**Bodeneinstand Zarge**

- Im Standard ohne Bodeneinstand
- Optional mit 30 mm Bodeneinstand
- Optional mit Schattennut

**Einbau möglich in:**

- Mauerwerk/Beton
- Montagewände F60A/F90A
- Montagewände F60B/F90B
- beplankte Stahlprofile nach bauseitiger statischer Bemessung

**Umfassungszarge 2-schalig 60 Standard**

Die Zarge zur mörtelfreien Dübelmontage ermöglicht einen schnellen Einbau ohne Ausnahmen der Einbauteile am Untergrund. Durch die verdeckte Montage gibt es keine Abdeckkappen in der Zargenlaibung. Weitere Merkmale sind die Ausführung als Steck-Schraub-Zarge, optional mit verschweißten Gehrungen, sowie der Hinterschnitt für eine selbstklemmende Dichtung.

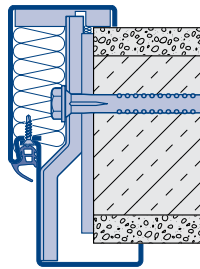
**Einbau in Mauerwerk/Beton**

Eignung	STS/STU
<b>Montageart</b>	<b>Dübelmontage</b>
Befestigungsmaterial	Rahmendübel 10 × 80 in Sechskantausführung/Torx
Zargenauskleidung	Werkseitige Auskleidung mit Mineralwolle bei Ausführung T30/EI <sub>2</sub> 30, T90/EI <sub>2</sub> 90; bei Mehrzwecktüren auf Anforderung
Anschlussfuge	Versiegelung mit Acryl, ab 5 mm – 20 mm Spaltmaß zusätzliche Hinterfüllung mit Mineralwolle A1

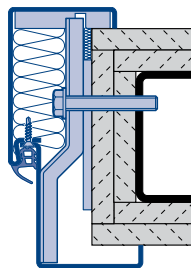
**Einbau in Montagewände F60A/F90A statisch bemessenen beplankten Stahlprofilen**

Eignung	STS/STU
<b>Montageart</b>	<b>Schraubmontage mit M8 Schrauben</b>
Befestigungsmaterial	Schrauben M8/50 mit Innensechskant
Zargenauskleidung	Werkseitige Auskleidung mit Mineralwolle bei Ausführung T30/EI <sub>2</sub> 30, T90/EI <sub>2</sub> 90; bei Mehrzwecktüren auf Anforderung
Anschlussfuge	Versiegelung mit Acryl, ab 5 mm – 20 mm Spaltmaß zusätzliche Hinterfüllung mit Mineralwolle A1

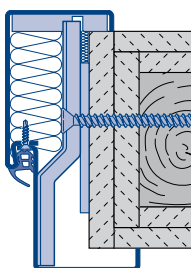
**Montagewände F60B/F90B**

Eignung	STS/STU
<b>Montageart</b>	<b>Schraubmontage</b>
Befestigungsmaterial	Spanplattenschraube mit Kreuzschlitz Ø 6 mm
Zargenauskleidung	Werkseitige Auskleidung mit Mineralwolle bei Ausführung T30/EI <sub>2</sub> 30; bei Mehrzwecktüren auf Anforderung
Anschlussfuge	Versiegelung mit Acryl, ab 5 mm – 20 mm Spaltmaß zusätzliche Hinterfüllung mit Mineralwolle A1

<b>Empfohlene Mindestwandstärke (mm)</b>	<b>EI<sub>2</sub>30</b>	<b>EI<sub>2</sub>90</b>
Wände aus Mauerwerk nach DIN 1053-1	115	175
Wände aus Beton nach DIN 1045-1	100	140
Wände aus Porenbetonplatten nach DIN 4165 Teil 3	200	200
Wände aus bewehrten Porenbetonplatten nach DIN 4165 Teil 3	200	200
bekleidete Stahlstützen	Nach bauseitiger statischer Bemessung	
Montagewände F60 A	100	
Montagewände F90 A		150
Montagewände F60 B	100	
Montagewände F90 B		150
bekleidete Holzstützen min. Feuerschutzklasse F60-B	110	

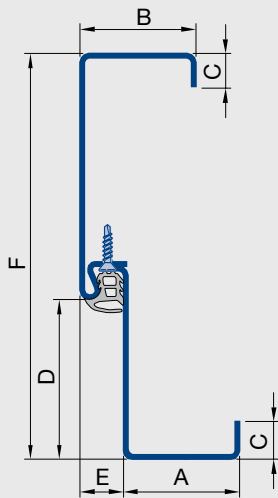
**Produktbeschreibung****Abmessungen (in mm)**

Falzausbildung



A Zargenspiegel	40
B Zargenspiegel	40
C Putzkante	13
D Falztiefe	55
E Falzbreite	15
F Profilbreite	bis 400

**Blechstärke Zarge**

1,5 mm

**Befestigung**

Dübelmontage

**Zargendichtung**

3-seitig umlaufend

**Oberfläche Zarge**

- Verzinkt, Grauweiß (ähnlich RAL 9002)
- RAL nach Wahl, NCS, Metallic
- Edelstahl 1.4301
- Edelstahl 1.4571

**Bodeneinstand Zarge**

- Im Standard ohne Bodeneinstand
- Optional mit 30 mm Bodeneinstand
- Optional mit Schattennut

**Einbau möglich in:**

- Mauerwerk/Beton
- Montagewände F60A/F90A
- Montagewände F60B/F90B
- beplankte Stahlprofile nach bauseitiger statischer Bemessung

**Umfassungszarge 2-schalig 40 individuell**

Die Zarge zur mörtelfreien Dübelmontage ermöglicht ein maximales liches Zargenmaß. Durch die verdeckte Montage gibt es keine Abdeckkappen in der Zargenlaibung. Weitere Merkmale sind die Ausführung als Steck-Schraub-Zarge, optional mit verschweißten Gehrungen, sowie der Hinterschnitt für eine selbstklemmende Dichtung.

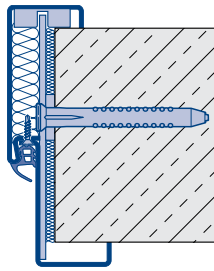
**Einbau in Mauerwerk/Beton**

Eignung	STS/STU
<b>Montageart</b>	<b>Dübelmontage</b>
Befestigungsmaterial	Rahmendübel 10 × 80 in Sechskantausführung/Torx
Zargenauskleidung	Werkseitige Auskleidung mit Mineralwolle bei Ausführung T30/EI <sub>2</sub> 30, T90/EI <sub>2</sub> 90; bei Mehrzwecktüren auf Anforderung
Anschlussfuge	Versiegelung mit Acryl, ab 5 mm – 20 mm Spaltmaß zusätzliche Hinterfüllung mit Mineralwolle A1

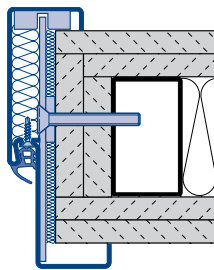
**Einbau in Montagewände F60A/F90A statisch bemessenen beplankten Stahlprofilen**

Eignung	STS/STU
<b>Montageart</b>	<b>Schraubmontage mit M8 Schrauben</b>
Befestigungsmaterial	Schrauben M8/50 mit Innensechskant
Zargenauskleidung	Werkseitige Auskleidung mit Mineralwolle bei Ausführung T30/EI <sub>2</sub> 30, T90/EI <sub>2</sub> 90; bei Mehrzwecktüren auf Anforderung
Anschlussfuge	Versiegelung mit Acryl, ab 5 mm – 20 mm Spaltmaß zusätzliche Hinterfüllung mit Mineralwolle A1

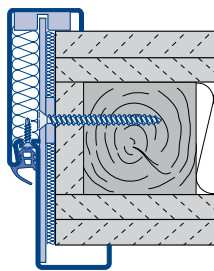
**Montagewände F60B/F90B**

Eignung	STS/STU
<b>Montageart</b>	<b>Schraubmontage</b>
Befestigungsmaterial	Spanplattenschraube mit Kreuzschlitz Ø 6 mm
Zargenauskleidung	Werkseitige Auskleidung mit Mineralwolle bei Ausführung T30/EI <sub>2</sub> 30; bei Mehrzwecktüren auf Anforderung
Anschlussfuge	Versiegelung mit Acryl, ab 5 mm – 20 mm Spaltmaß zusätzliche Hinterfüllung mit Mineralwolle A1

<b>Empfohlene Mindestwandstärke (mm)</b>	<b>EI<sub>2</sub>30</b>	<b>EI<sub>2</sub>90</b>
Wände aus Mauerwerk nach DIN 1053-1	115	175
Wände aus Beton nach DIN 1045-1	100	140
Wände aus Porenbetonplatten nach DIN 4165 Teil 3	200	200
Wände aus bewehrten Porenbetonplatten nach DIN 4165 Teil 3	200	200
bekleidete Stahlstützen	Nach bauseitiger statischer Bemessung	
Montagewände F60 A	100	
Montagewände F90 A		150
Montagewände F60 B	100	
Montagewände F90 B		150

## Produktbeschreibung

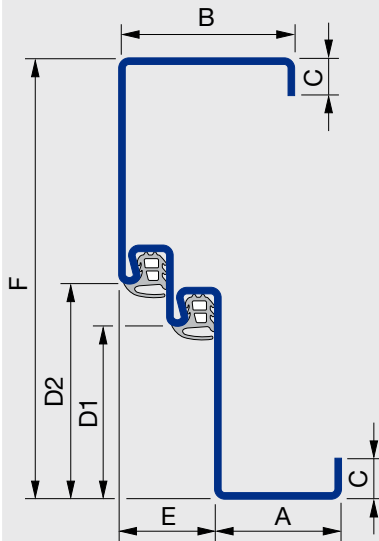

## Abmessungen (in mm)

Falzausbildung 

A	Zargenspiegel	40
B	Zargenspiegel	55
C	Putzkante	13
D1	Falztiefe	55
D2	Falztiefe	68
E	Falzbreite	30
F	Profilbreite	bis 400

## Blechstärke Zarge

1,5 mm

## Befestigung

Dübelmontage

## Zargendichtung

3-seitig umlaufend

## Oberfläche Zarge

- Verzinkt, Grauweiß (ähnlich RAL 9002)
- RAL nach Wahl, NCS, Metallic
- Edelstahl 1.4301
- Edelstahl 1.4571

## Bodeneinstand Zarge

- Im Standard ohne Bodeneinstand
- Optional mit 30 mm Bodeneinstand

## Einbau möglich in:

- Mauerwerk/Beton
- Montagewände F60A
- Montagewände F60B
- beplankte Stahlprofile nach bauseitiger statischer Bemessung

## Umfassungszarge für Schallschutz -42dB

Die Zarge zur mörtelfreien Dübelmontage ermöglicht ein Schalldämmmaß bis -42 dB mit absenkbarer Bodendichtung. Weitere Merkmale sind die verschweißte Ausführung sowie der Hinterschnitt für eine selbstklemmende Dichtung.

## Einbau in Montagewände F60A/F90A

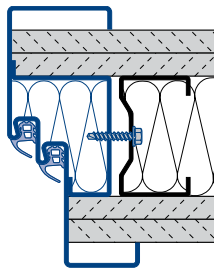

Eignung	STS/STU
<b>Montageart</b>	<b>Wandbegleitende Montage</b>
Befestigungsmaterial	Selbstbohrschrauben 6,3 mm
Zargenauskleidung	Werkseitige Auskleidung mit Mineralwolle bei Ausführung T30/EI <sub>2</sub> 30, T90/EI <sub>2</sub> 90; bei Mehrzwecktüren auf Anforderung
Anschlussfuge	Versiegelung mit Acryl, ab 5 mm – 20 mm Spaltmaß zusätzliche Hinterfüllung mit Mineralwolle A1

## Empfohlene Mindestwandstärke (mm)

Empfohlene Mindestwandstärke (mm)	EI <sub>2</sub> 30
Wände aus Mauerwerk nach DIN 1053-1	115
Wände aus Beton nach DIN 1045-1	100
Wände aus Porenbetonplatten nach DIN 4165 Teil 3	200
Wände aus bewehrten Porenbetonplatten nach DIN 4165 Teil 3	200
bekleidete Stahlstützen	Nach bauseitiger statischer Bemessung
Montagewände F60 A	100
Montagewände F60 B	100



Ausgenommen Eckzargen in Porenbetonsteinen.

Schalldämmwert minus 42 dB nur in Ausführung STS–EI<sub>2</sub>30 oder MZ mit Füllung Steinwolle.

**Produktbeschreibung**

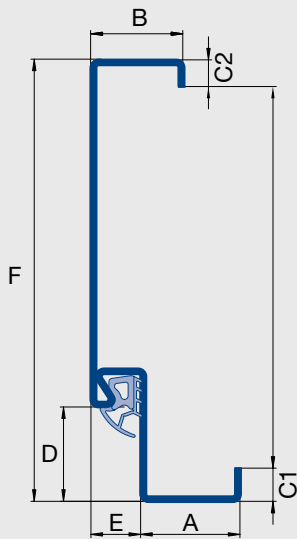

**Abmessungen (in mm)**

Falzausbildung



A	Zargenspiegel	30
B	Zargenspiegel	28,5
C1	Putzkante	10
C2	Putzkante	8
D	Falztiefe	28,5
E	Falzbreite	15
F	Profilbreite	133-618

**Blechstärke Zarge**

1,5 mm

**Befestigung**

Dübelmontage

**Zargendichtung**

3-seitig umlaufend

**Oberfläche Zarge**

Verzinkt, Lichtgrau (ähnlich RAL 7035)

**Bodeneinstand Zarge**

- Im Standard mit 30 mm Bodeneinstand
- Optional ohne Bodeneinstand

**Einbau möglich in:**

Mauerwerk/Beton

**Umfassungszarge Profil 21100**

Eine Umfassungszarge weist eine größere Leibungsfläche auf als andere Zargen. Die Leibungsfläche deckt die Mauerleibung völlig ab. Die Falzgegenseite wird durch einen Spiegel und eine Maulweitenkante gebildet. Abgestimmt auf die umgebene Wand kann die Zarge schnell und einfach montiert werden.

**Einbau in Mauerwerk/Beton**

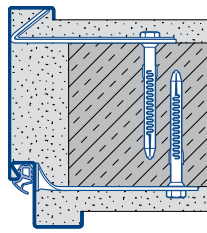

Eignung	KSI 40-1
<b>Montageart</b>	<b>Dübelmontage</b>
Befestigungsmaterial	Maueranker
Zargenauskleidung	druckfest hinterfüllen
Mindestwanddicke/Mindestrandbreite	115 mm Mauerwerk, 100 mm Beton
Max. Baurichtmaß	KSI 40-1 bis 1250 × 2250 mm

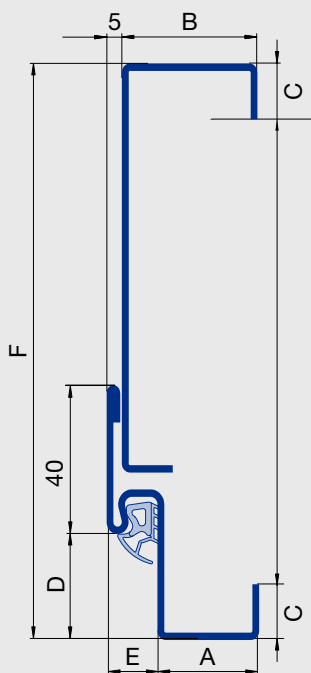
**Produktbeschreibung****Abmessungen (in mm)**

Falzausbildung



A	Zargenspiegel	30
B	Zargenspiegel	40
C	Putzkante	15
D	Falztiefe	28,5
E	Falzbreite	15
F	Profilbreite	145-450

**Blechstärke Zarge**

1,5 mm

**Befestigung**

Dübelmontage

**Zargendichtung**

3-seitig umlaufend, grau

**Oberfläche Zarge**

Verzinkt, Lichtgrau (ähnlich RAL 7035)

**Bodeneinstand Zarge**

Im Standard ohne Bodeneinstand

**Einbau möglich in:**

Mauerwerk/Beton

**Umfassungszarge Profil 21168**

Eine Umfassungszarge weist eine größere Leibungsfläche auf als andere Zargen. Die Leibungsfläche deckt die Mauerleibung völlig ab. Die Falzgegenseite wird durch einen Spiegel und eine Maulweitenkante gebildet. Abgestimmt auf die umgebene Wand kann die Zarge schnell und einfach montiert werden.

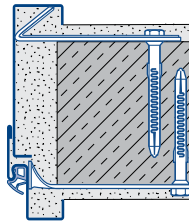
**Einbau in Mauerwerk/Beton**

Eignung KSI 40-1

**Montageart** Dübelmontage

Befestigungsmaterial Maueranker

Zargenauskleidung druckfest hinterfüllen

Mindestwanddicke/Mindestrandbreite 115 mm Mauerwerk, 100 mm Beton

Max. Baurichtmaß 1250 × 2250 mm



### Produktbeschreibung

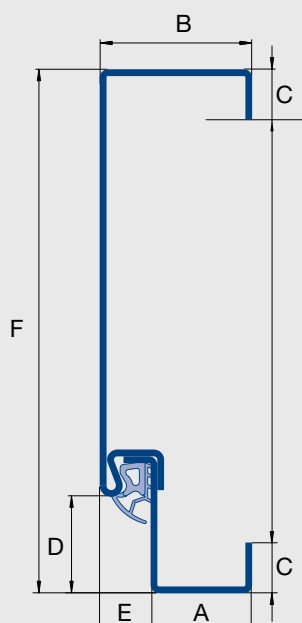

### Abmessungen (in mm)

Falzausbildung



A	Zargenspiegel	30
B	Zargenspiegel	45
C	Putzkante	15
D	Falztiefe	28,5
E	Falzbreite	15
F	Gesamttiefe	145-450

### Blechstärke Zarge

1,5 mm

### Befestigung

Dübelmontage

### Zargendichtung

3-seitig umlaufend, grau

### Oberfläche Zarge

Verzinkt, Lichtgrau (ähnlich RAL 7035)

### Bodeneinstand Zarge

Im Standard ohne Bodeneinstand

### Einbau möglich in:

Mauerwerk/Beton

## Umfassungszarge Profil 21180

Eine Umfassungszarge weist eine größere Leibungsfläche auf als andere Zargen. Die Leibungsfläche deckt die Mauerleibung völlig ab. Die Falzgegenseite wird durch einen Spiegel und eine Maulweitenkante gebildet. Abgestimmt auf die umgebene Wand kann die Zarge schnell und einfach montiert werden.

### Einbau in Mauerwerk/Beton

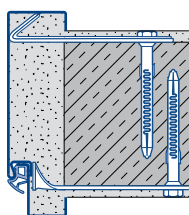

Eignung	KSI 40-1
<b>Montageart</b>	<b>Dübelmontage</b>
Befestigungsmaterial	Maueranker
Zargenauskleidung	druckfest hinterfüllen
Mindestwanddicke/Mindestrandbreite	115 mm Mauerwerk, 100 mm Beton
Max. Baurichtmaß	1250 × 2250 mm

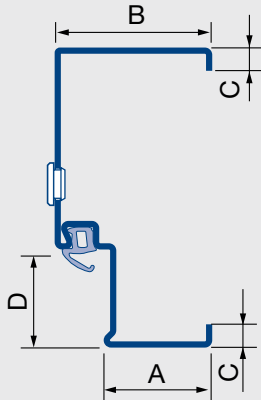
**Produktbeschreibung****Abmessungen (in mm)**

Falzausbildung



A Zargenspiegel	50	50
B Zargenspiegel	73	73
C Putzkante	10	10
D Falztiefe	66	56

**Blechstärke Zarge**

2,0 mm

**Befestigung Standard**

Leibungsmontage

**Zargendichtung**

3-seitig umlaufend, schwarz

**Oberfläche Zarge**

Verzinkt, Grauweiß (ähnlich RAL 9002)

**Bodeneinstand Zarge**

- Im Standard ohne Bodeneinstand
- Optional mit 30 mm Bodeneinstand

**Einbau möglich in:**

- Mauerwerk/Beton
- Ständerwerk F90A

## Blockzargen

### Blockzarge Typ 1, Einbau in der Öffnung

Mit der Blockzarge für den Einbau in der Öffnung können Türen schnell und einfach eingebaut werden. Durch die Befestigungsglaschen kann die Zarge mit nur wenigen Verschraubungen schnell montiert werden.

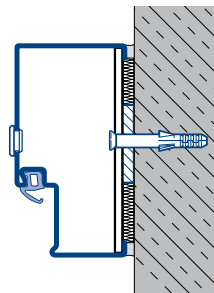
**Einbau in Sichtmauerwerk/Sichtbeton**

Eignung	D65, D65 VM, D65 OD, H3G, H3 OD, H3 VM, H6 OD, H16G BRH < 3000 mm, H16 (78 mm), H16 OD, H16S, HS75
Montageart	<b>Dübelmontage durch die Zargenleibung werkseitig vorgerichtet</b>
Befestigungsmaterial	Abdeckkappen und Stahl-Futterstücke Optional zusätzlich mit Dübel 10×80 mit Senkkopfschraube Torx
Zargenauskleidung	Bauseitige Auskleidung oder Hinterfüllung möglich
Wanddicke	≥ 140 mm
Maulweite	100–405 mm
Maximales Bau-richtmaß	1-flg Türen bis 1500 × 3500 2-flg Türen bis 3000 × 3500
Zargenaußenmaß	1-flg Türen bis 1564 × 3531 2-flg Türen bis 3064 × 3531

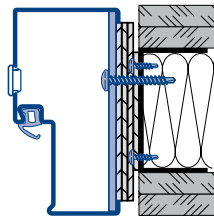
**Einbau in Montagewand F90A**

Eignung	D65 OD, H3 OD Nicht für einbruchhemmende Türen
Montageart	<b>Schraubmontage durch die Zargenleibung werkseitig vorgerichtet</b>
Befestigungsmaterial	Abdeckkappen und Stahl-Futterstücke und Befestigungsschrauben
Zargenauskleidung	Bauseitige Auskleidung oder Hinterfüllung möglich
Wanddicke	≥ 125 mm
Maulweite	100–405 mm
Maximales Bau-richtmaß	1-flg Türen bis 1250 × 2500 mm 2-flg Türen bis 2500 × 2500 mm
Zargenaußenmaß	1-flg Türen bis 1264 × 3531 2-flg Türen bis 2564 × 3531

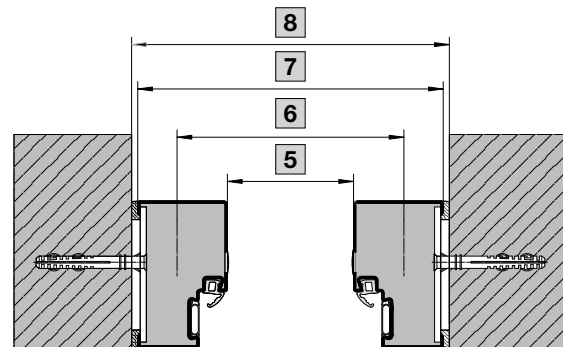
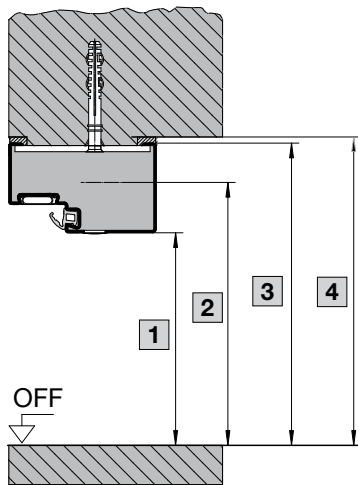

- 1** Lichtes Zargenmaß Höhe = BR - 42 mm
- 2** Baurichtmaß Höhe Türelement (BR)
- 3** Zargenaußenmaß Höhe = BR Höhe + 31 mm / Breite
- 4** Lichte Wandöffnung Höhe = BR + 51 mm
  
- 5** Lichtes Zargenmaß Breite = BR - 82 mm
- 6** Baurichtmaß Breite Türelement (BR)
- 7** Zargenaußenmaß Breite = BR Breite + 64 mm
- 8** Lichte Wandöffnung Breite = BR + min. 74 mm, max. 84 mm



Bei wandbündigem Einbau ist das Profilaußenmaß zu berücksichtigen (Maulweite + 20 mm).

Zargenaußenmaß:

Breite: Lichte Wandöffnung min. - 10 mm, max. - 20 mm

Höhe: Lichte Wandöffnung - 20 mm

Lichtes Zargenmaß:

Breite: Zargenaußenmaß - 146 mm

Höhe: Zargenaußenmaß - 73 mm

Bei dem Einbau zwischen durchlaufende Wände beträgt der Öffnungswinkel max. 85°, die Wanddicke min. 120 mm.

Sicherheitstüren RC3 und RC4 sowie H16G-Feuerschutztüren müssen bauseits ausgemörtelt werden!

- min. Maulweite 100 mm (PA 120 mm), bei T90-Türen: min. Maulweite 120 mm (PA 140 mm)

- max. Maulweite 280 mm (PA 300 mm), bei T90-Türen: min. Maulweite 280 mm (PA 300 mm)

Das maximale Baurichtmaß kann sich je nach Türvariante und Ausstattung ändern.

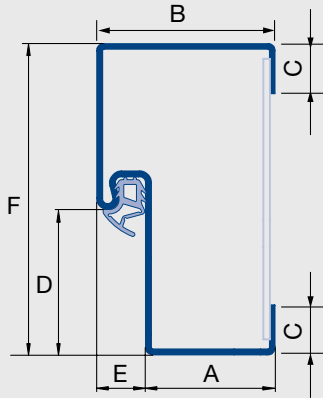
**Produktbeschreibung****Abmessungen (in mm)**

Falzausbildung



A Zargenspiegel	40
B Zargenspiegel	55
C Putzkante	15
D Falztiefe	44,5
E Falzbreite	15
F Gesamttiefe	95

**Blechstärke Zarge**

1,5 mm

**Befestigung**

Dübelmontage

**Zargendichtung**

3-seitig umlaufend, schwarz

**Oberfläche Zarge**

Verzinkt, Lichtgrau (ähnlich RAL 7035)

**Bodeneinstand Zarge**

Im Standard ohne Bodeneinstand

**Einbau möglich in:**

Mauerwerk/Beton

**Blockzarge, Einbau in der Öffnung**

Mit der Blockzarge für den Einbau in der Öffnung können Türen schnell und einfach eingebaut werden. Durch die Befestigungslaschen kann die Zarge mit nur wenigen Verschraubungen schnell montiert werden.

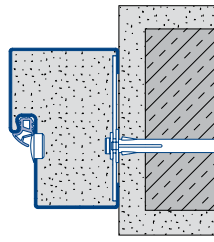
**Einbau in Mauerwerk/Beton**

Eignung	MZ-1, MZ-2
<b>Montageart</b>	<b>Dübelmontage</b>
Befestigungsmaterial	Befestigungslaschen
Max. Baurichtmaß	1250 × 2134 mm

### Produktbeschreibung

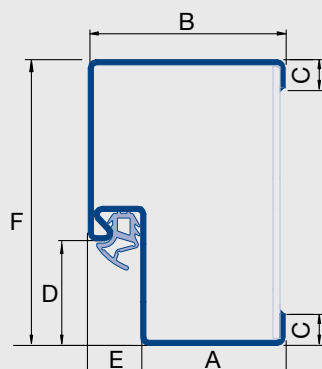

### Abmessungen (in mm)

Falzausbildung



A	Zargenspiegel	40
B	Zargenspiegel	55
C	Putzkante	8
D	Falztiefe	28,5
E	Falzbreite	15
F	Gesamttiefe	79

### Blechstärke Zarge

- 1,5 mm (ZK, OIT)
- 2,0 mm (KSI)

### Befestigung

Dübelmontage

### Zargendichtung

3-seitig umlaufend

### Oberfläche Zarge

Verzinkt, Lichtgrau (ähnlich RAL 7035)

### Bodeneinstand Zarge

Im Standard ohne Bodeneinstand

### Einbau möglich in:

Mauerwerk/Beton

## Blockzarge, Einbau in der Öffnung (ZK, OIT, KSI 40-1)

Mit der Blockzarge für den Einbau in der Öffnung können Türen schnell und einfach eingebaut werden. Durch die Befestigungslaschen kann die Zarge mit nur wenigen Verschraubungen schnell montiert werden.

### Einbau in Mauerwerk/Beton

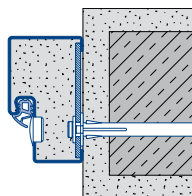

Eignung	KSI 40-1, OIT 40-1, OIT 40-2, ZK-1, ZK-2
Montageart	Dübelmontage
Befestigungsmaterial	Befestigungslaschen
Zargenauskleidung	KSI 40-1: druckfest hinterfüllen
Mindestwanddicke/Mindestrandbreite	KSI 40-1: 115 mm Mauerwerk 100 mm Beton
Max. Baurichtmaß (Rahmenaußenmaß)	ZK-1, OIT 40-1 bis 1296 × 2273 mm ZK-2, OIT 40-2 bis 2546 × 2273 mm KSI 40-1 bis 1296 × 2273 mm

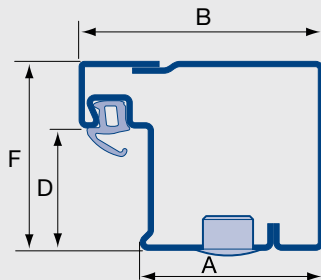
**Produktbeschreibung****Abmessungen (in mm)**

Falzausbildung



A Zargenspiegel	50	50
B Zargenspiegel	90	90
D Falztiefe	66	56
F Gesamttiefe	91	81

**Blechstärke Zarge**

2,0 mm

**Befestigung Standard**

Dübelmontage

**Zargendichtung**

3-seitig umlaufend, schwarz

**Oberfläche Zarge**

Verzinkt, Grauweiß (ähnlich RAL 9002)

**Bodeneinstand Zarge**

- Im Standard ohne Bodeneinstand
- Optional mit 30 mm Bodeneinstand

**Einbau möglich in:**

Mauerwerk/Beton

**Blockzarge, Einbau vor der Öffnung**

Die Blockzarge mit Einbau vor der Öffnung wird auf der Wand vor die Leibung gesetzt. Entsprechend gering ist der Verlust vom Lichten Durchgang bei einer vorhandenen Wandöffnung.

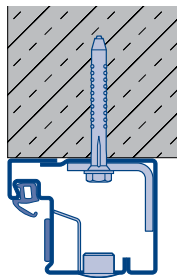
**Einbau in Mauerwerk/Beton**

Eignung D65 OD, H3 OD

**Montageart** **Dübelmontage durch den Zargenspiegel**

**Befestigungsmaterial** mit Abdeckkappen  
Optional zusätzlich mit Dübel S10 × 80 mit Senkkopfschraube Torx

**Zargenauskleidung** Bauseitige Hinterfüllung mit Mörtel

**Wanddicke**  $\geq 100 \text{ mm}^1$  /  $\geq 115 \text{ mm}^2$

**Maximales Baurichtmaß** 1-flg Türen bis 1250 × 2500 mm  
2-flg Türen bis 2500 × 2500 mm

**Lichtes Zargenmaß** 1-flg Türen bis 1168 × 2458 mm  
2-flg Türen bis 2418 × 2458 mm

<sup>1</sup> Für Mehrzwecktüren<sup>2</sup> Für Feuerschutztüren

In Verbindung mit Rauchschutz nur bis Baurichtmaß Höhe 2250 mm möglich, ausgeführt in Blechstärke 1,0 mm.

**Produktbeschreibung**

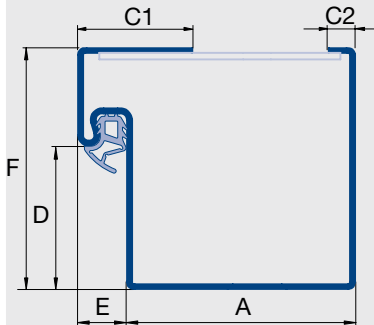

**Abmessungen (in mm)**

Falzausbildung



A	Zargenspiegel	70
C1	Putzkante	35
C2	Putzkante	8
D	Falztiefe	15
E	Falzbreite	44,5
F	Gesamttiefe	74

**Blechstärke Zarge**

1,5 mm

**Befestigung**

Dübelmontage

**Zargendichtung**

3-seitig umlaufend, schwarz

**Oberfläche Zarge**

Verzinkt, Lichtgrau (ähnlich RAL 7035)

**Bodeneinstand Zarge**

Im Standard ohne Bodeneinstand

**Einbau möglich in:**

Mauerwerk/Beton

**Blockzarge, Einbau auf der Wand**

Die Blockzarge auf der Wand wird vor die Leibung gesetzt. Entsprechend gering ist der Verlust vom Lichten Durchgang bei einer vorhandenen Wandöffnung.

**Einbau in Mauerwerk/Beton**

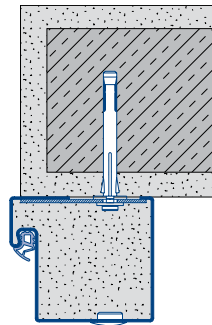

Eignung	MZ-1, MZ-2
<b>Montageart</b>	<b>Dübelmontage</b>
Befestigungs- material	Befestigungslaschen
Max. Bauricht- maß	1250 × 2134 mm

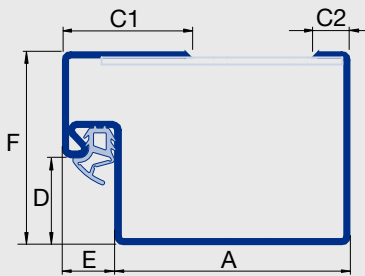
**Produktbeschreibung****Abmessungen (in mm)**

Falzausbildung



A	Zargenspiegel	70
C1	Putzkante	35
C2	Putzkante	8
D	Falztiefe	28,5
E	Falzbreite	15
F	Gesamttiefe	55

**Blechstärke Zarge**

- 1,5 mm (ZK, OIT 40)
- 2,0 mm (KSI 40-1)

**Befestigung**

Dübelmontage

**Zargendichtung**

3-seitig umlaufend, grau

**Oberfläche Zarge**

Verzinkt, Lichtgrau (ähnlich RAL 7035)

**Bodeneinstand Zarge**

Im Standard ohne Bodeneinstand

**Einbau möglich in:**

Mauerwerk/Beton

**Blockzarge, Einbau auf der Wand (ZK, OIT, KSI)**

Die Blockzarge auf der Wand wird vor die Leibung gesetzt. Entsprechend gering ist der Verlust vom Lichten Durchgang bei einer vorhandenen Wandöffnung.

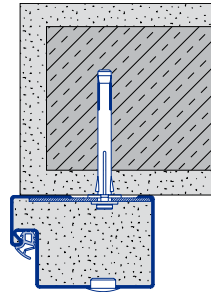
**Einbau in Mauerwerk/Beton**

Eignung	KSI 40-1, OIT 40-1, OIT 40-2, ZK-1, ZK-2
---------	--

<b>Montageart</b>	<b>Dübelmontage</b>
-------------------	---------------------

Befestigungs- material	Befestigungsglaschen
---------------------------	----------------------

Zargen- auskleidung	druckfest hinterfüllen (KSI 40-1)
------------------------	-----------------------------------

Mindestwanddi- cke/Mindestrand- breite	KSI 40-1: 115 mm Mauerwerk 100 mm Beton
--	---

Max. Bauricht- maß (Lichtes Zargenmaß)	KSI 40-1 bis 1186 × 2218 mm OIT 40-1, ZK-1 bis 1186 × 2218 mm OIT 40-2, ZK-2 bis 2436 × 2218 mm
--	---



**Produktbeschreibung**

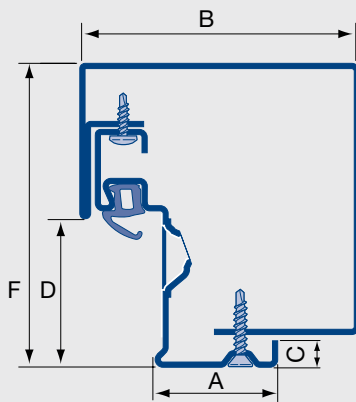

**Abmessungen (in mm)**

Falzausbildung		
A Zargenspiegel	50	50
B Zargenspiegel	115	115
C Putzkante	10	10
D Falztiefe	66	56
F Gesamttiefe	130	120

**Blechstärke Zarge**  
2,0 mm

**Befestigung Standard**  
Dübelmontage

**Zargendichtung**  
3-seitig umlaufend

**Oberfläche Zarge**  
Verzinkt, Grauweiß (ähnlich RAL 9002)

**Bodeneinstand Zarge**  
– Im Standard ohne Bodeneinstand  
– Optional mit 30 mm Bodeneinstand

**Einbau möglich in:**  
– Mauerwerk/Beton  
– Ständerwerk F90A

**Blockzarge 2-schalig**

Die 2-schalige Blockzarge wird werkseitig vormontiert steck-/schraubbar geliefert. Bereits im Werk wird die Zarge montagefertig mit Mineralwolle oder Gipskartonplatten hinterfüllt.

**Einbau in Mauerwerk/Beton**

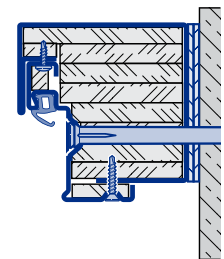
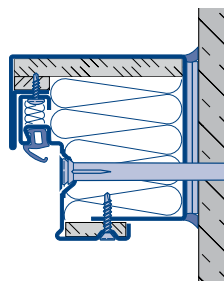

<b>Eignung</b>	D65, D65 VM, D65 OD, H3G, H3 OD, H3 VM, H6, H16, H16 OD, H16S, HS75
<b>Montageart</b>	<b>Dübelmontage durch die Zargenleibung</b>
<b>Befestigungsmaterial</b>	Zarge werkseitig ausgekleidet, mit Dübel S10x200 mit Senkkopfschraube Torx
<b>Zargenauskleidung</b>	Zarge wird vormontiert steck-/schraubbar geliefert und ist werkseitig hinterfüllt: - bis T30 mit Mineralwolle und Gipskartonplatten - bis T90 mit Gipskartonplatten
<b>Mindestwanddicke/Mindestrandbreite</b>	≥ 130 mm
<b>Maximales Baurichtmaß</b>	1-flg Türen bis 1320 × 2500 mm 2-flg Türen bis 2500 × 2500 mm
<b>Zargenaußenmaß</b>	1-flg Türen bis 1384 × 2531 mm 2-flg Türen bis 2564 × 2531 mm



Bei wandbündigem Einbau ist das Profilaußenmaß (PA) zu berücksichtigen.



Zargenaußenmaß:  
Breite = Lichte Wandöffnung min. - 10 mm, max. - 20 mm  
Höhe = Lichte Wandöffnung - 20 mm

Lichtes Zargenmaß:  
Breite = Zargenaußenmaß - 230 mm  
Höhe = Zargenaußenmaß - 115 mm

Bei dem Einbau zwischen durchlaufende Wände beträgt der Öffnungswinkel max. 90°.  
Nicht anwendbar für einbruchhemmende Türen.

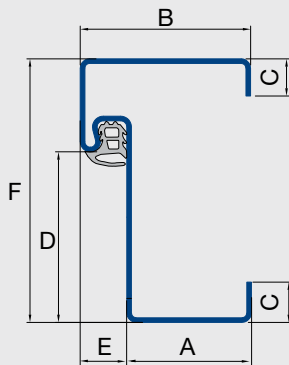
Das maximale Baurichtmaß kann sich je nach Türvariante und Ausstattung ändern.

**Produktbeschreibung****Abmessungen (in mm)**

Falzausbildung		
A Zargenspiegel	40	
B Zargenspiegel	55	
C Putzkante	13	
D Falztiefe	56	
E Falzbreite	15	
F Profilbreite	85	

**Blechstärke Zarge**  
1,5 mm

**Befestigung**  
Dübelmontage

**Zargendichtung**  
3-seitig umlaufend

**Oberfläche Zarge**

- Verzinkt, Grauweiß (ähnlich RAL 9002)
- RAL nach Wahl, NCS, Metallic
- Edelstahl 1.4301
- Edelstahl 1.4571

**Bodeneinstand Zarge**

- Im Standard ohne Bodeneinstand
- Optional mit 30 mm Bodeneinstand

**Einbau möglich in:**

- Mauerwerk/Beton
- Montagewände F60A/F90A
- Montagewände F60B/F90B
- beplankte Stahlprofile nach bauseitiger statischer Bemessung

**Blockzarge 85/55 Standard**

Die Zarge ermöglicht die mörtelfreie Dübelmontage, eine flächenbündige Montage auf der Bandseite sowie die Schließer- und Schließermontage auf der Bandgegenseite ohne Sturzfutterwinkel. Weitere Merkmale sind die Ausführung als Steck-Schraub-Zarge, optional mit verschweißten Gehrungen, sowie der Hinterschnitt für eine selbstklemmende Dichtung.

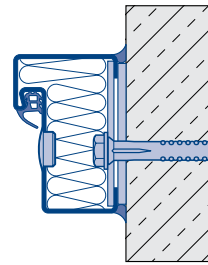
**Einbau in Mauerwerk/Beton**

Eignung	STS/STU
<b>Montageart</b>	<b>Dübelmontage</b>
Befestigungsmaterial	Rahmendübel 10 × 80 in Sechskantausführung/Torx
Zargenauskleidung	Werkseitige Auskleidung mit Mineralwolle bei Ausführung T30/EI <sub>2</sub> 30, T90/EI <sub>2</sub> 90; bei Mehrzwecktüren auf Anforderung
Anschlussfuge	Versiegelung mit Acryl, ab 5 mm – 20 mm Spaltmaß zusätzliche Hinterfüllung mit Mineralwolle A1

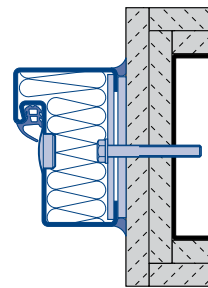
**Einbau in Montagewände F60A/F90A statisch bemessenen beplankten Stahlprofilen**

Eignung	STS/STU
<b>Montageart</b>	<b>Schraubmontage mit M8 Schrauben</b>
Befestigungsmaterial	Schrauben M8/50 mit Innensechskant
Zargenauskleidung	Werkseitige Auskleidung mit Mineralwolle bei Ausführung T30/EI <sub>2</sub> 30, T90/EI <sub>2</sub> 90; bei Mehrzwecktüren auf Anforderung
Anschlussfuge	Versiegelung mit Acryl, ab 5 mm – 20 mm Spaltmaß zusätzliche Hinterfüllung mit Mineralwolle A1

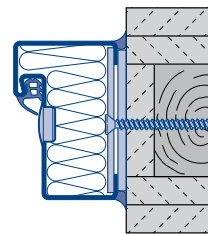
**Montagewände F60B/F90B**

Eignung	STS/STU
<b>Montageart</b>	<b>Schraubmontage</b>
Befestigungsmaterial	Spanplattenschraube mit Kreuzschlitz Ø 6 mm
Zargenauskleidung	Werkseitige Auskleidung mit Mineralwolle bei Ausführung T30/EI <sub>2</sub> 30; bei Mehrzwecktüren auf Anforderung
Anschlussfuge	Versiegelung mit Acryl, ab 5 mm – 20 mm Spaltmaß zusätzliche Hinterfüllung mit Mineralwolle A1

<b>Empfohlene Mindestwandstärke (mm)</b>	<b>EI<sub>2</sub>30</b>	<b>EI<sub>2</sub>90</b>
Wände aus Mauerwerk nach DIN 1053-1	115	175
Wände aus Beton nach DIN 1045-1	100	140
Wände aus Porenbetonplatten nach DIN 4165 Teil 3	200	200
Wände aus bewehrten Porenbetonplatten nach DIN 4165 Teil 3	200	200
bekleidete Stahlstützen	Nach bauseitiger statischer Bemessung	
Montagewände F60 A	100	
Montagewände F90 A		150
Montagewände F60 B	100	
Montagewände F90 B		150

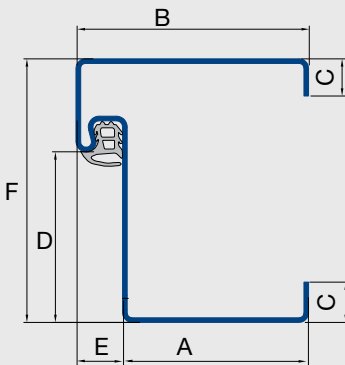
**Produktbeschreibung****Abmessungen (in mm)**

Falzausbildung		
A	Zargenspiegel	60
B	Zargenspiegel	75
C	Putzkante	13
D	Falztiefe	56
E	Falzbreite	15
F	Profilbreite	85

**Blechstärke Zarge**  
1,5 mm

**Befestigung Standard**  
Dübelmontage

**Zargendichtung**  
3-seitig umlaufend

**Oberfläche Zarge**  
– Verzinkt, Grauweiß (ähnlich RAL 9002)  
– RAL nach Wahl, NCS, Metallic  
– Edelstahl 1.4301  
– Edelstahl 1.4571

**Bodeneinstand Zarge**  
– Im Standard ohne Bodeneinstand  
– Optional mit 30 mm Bodeneinstand

**Einbau möglich in:**  
– Mauerwerk/Beton  
– Montagewände F60A/F90A  
– Montagewände F60B/F90B  
– beplankte Stahlprofile nach bauseitiger statischer Bemessung

**Blockzarge 85/75 Standard**

Die Zarge ermöglicht die mörtelfreie Dübelmontage, eine flächenbündige Montage auf der Bandseite sowie die Schließer- und Schließermontage auf der Bandgegenseite ohne Sturzfutterwinkel. Weitere Merkmale sind die Ausführung als Steck-Schraub-Zarge, optional mit verschweißten Gehrungen, sowie der Hinterschnitt für eine selbstklemmende Dichtung.

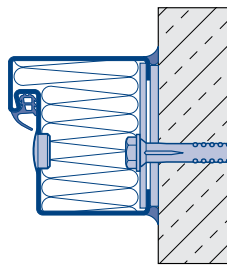
**Einbau in Mauerwerk/Beton**

Eignung	STS/STU
<b>Montageart</b>	<b>Dübelmontage</b>
Befestigungsmaterial	Rahmendübel 10 × 80 in Sechskantausführung/Torx
Zargenauskleidung	Werkseitige Auskleidung mit Mineralwolle bei Ausführung T30/EI <sub>2</sub> 30, T90/EI <sub>2</sub> 90; bei Mehrzwecktüren auf Anforderung
Anschlussfuge	Versiegelung mit Acryl, ab 5 mm – 20 mm Spaltmaß zusätzliche Hinterfüllung mit Mineralwolle A1

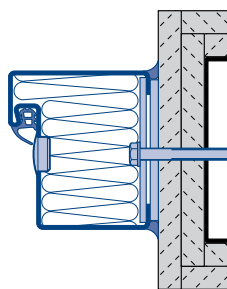
**Einbau in Montagewände F60A/F90A statisch bemessenen beplankten Stahlprofilen**

Eignung	STS/STU
<b>Montageart</b>	<b>Schraubmontage mit M8 Schrauben</b>
Befestigungsmaterial	Schrauben M8/50 mit Innensechskant
Zargenauskleidung	Werkseitige Auskleidung mit Mineralwolle bei Ausführung T30/EI <sub>2</sub> 30, T90/EI <sub>2</sub> 90; bei Mehrzwecktüren auf Anforderung
Anschlussfuge	Versiegelung mit Acryl, ab 5 mm – 20 mm Spaltmaß zusätzliche Hinterfüllung mit Mineralwolle A1

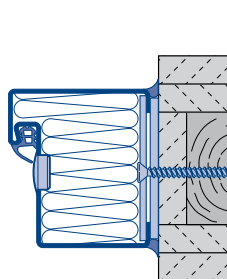
**Montagewände F60B/F90B**

Eignung	STS/STU
<b>Montageart</b>	<b>Schraubmontage</b>
Befestigungsmaterial	Spanplattenschraube mit Kreuzschlitz Ø 6 mm
Zargenauskleidung	Werkseitige Auskleidung mit Mineralwolle bei Ausführung T30/EI <sub>2</sub> 30; bei Mehrzwecktüren auf Anforderung
Anschlussfuge	Versiegelung mit Acryl, ab 5 mm – 20 mm Spaltmaß zusätzliche Hinterfüllung mit Mineralwolle A1

<b>Empfohlene Mindestwandstärke (mm)</b>	<b>EI<sub>2</sub>30</b>	<b>EI<sub>2</sub>90</b>
Wände aus Mauerwerk nach DIN 1053-1	115	175
Wände aus Beton nach DIN 1045-1	100	140
Wände aus Porenbetonplatten nach DIN 4165 Teil 3	200	200
Wände aus bewehrten Porenbetonplatten nach DIN 4165 Teil 3	200	200
bekleidete Stahlstützen	Nach bauseitiger statischer Bemessung	
Montagewände F60 A	100	
Montagewände F90 A		150
Montagewände F60 B	100	
Montagewände F90 B		150

### Produktbeschreibung

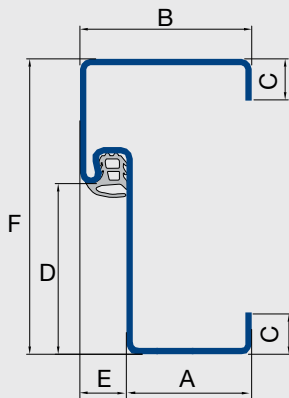

### Abmessungen (in mm)

Falzausbildung



A	Zargenspiegel	40
B	Zargenspiegel	55
C	Putzkante	13
D	Falztiefe	15
E	Falzbreite	56
F	Profilbreite	95

### Blechstärke Zarge

1,5 mm

### Befestigung

Dübelmontage

### Zargendichtung

3-seitig umlaufend

### Oberfläche Zarge

- Verzinkt, Grauweiß (ähnlich RAL 9002)
- RAL nach Wahl, NCS, Metallic
- Edelstahl 1.4301
- Edelstahl 1.4571

### Bodeneinstand Zarge

- Im Standard ohne Bodeneinstand
- Optional mit 30 mm Bodeneinstand

### Einbau möglich in:

- Mauerwerk/Beton
- Montagewände F60A/F90A
- Montagewände F60B/F90B
- beplankte Stahlprofile nach bauseitiger statischer Bemessung

## Blockzarge 95/55

Die Zarge ermöglicht die mörtelfreie Dübelmontage sowie eine flächenbündige Montage auf der Bandseite. Weitere Merkmale sind die Ausführung als Steck-Schraub-Zarge, optional mit verschweißten Gehrungen, sowie der Hinterschnitt für eine selbstklemmende Dichtung.

### Einbau in Mauerwerk/Beton

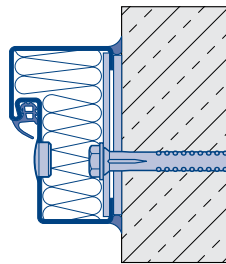

Eignung	STS/STU
<b>Montageart</b>	<b>Dübelmontage</b>
Befestigungsmaterial	Rahmendübel 10 × 80 in Sechskantausführung/Torx
Zargenauskleidung	Werkseitige Auskleidung mit Mineralwolle bei Ausführung T30/EI <sub>2</sub> 30, T90/EI <sub>2</sub> 90; bei Mehrzwecktüren auf Anforderung
Anschlussfuge	Versiegelung mit Acryl, ab 5 mm – 20 mm Spaltmaß zusätzliche Hinterfüllung mit Mineralwolle A1

### Einbau in Montagewände F60A/F90A statisch bemessenen beplankten Stahlprofilen

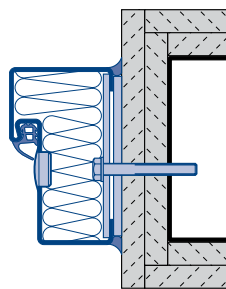

Eignung	STS/STU
<b>Montageart</b>	<b>Schraubmontage mit M8 Schrauben</b>
Befestigungsmaterial	Schrauben M8/50 mit Innensechskant
Zargenauskleidung	Werkseitige Auskleidung mit Mineralwolle bei Ausführung T30/EI <sub>2</sub> 30, T90/EI <sub>2</sub> 90; bei Mehrzwecktüren auf Anforderung
Anschlussfuge	Versiegelung mit Acryl, ab 5 mm – 20 mm Spaltmaß zusätzliche Hinterfüllung mit Mineralwolle A1

### Montagewände F60B/F90B

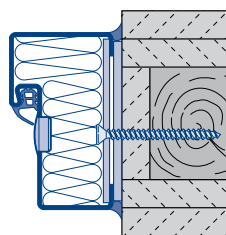

Eignung	STS/STU
<b>Montageart</b>	<b>Schraubmontage</b>
Befestigungsmaterial	Spanplattenschraube mit Kreuzschlitz Ø 6 mm
Zargenauskleidung	Werkseitige Auskleidung mit Mineralwolle bei Ausführung T30/EI <sub>2</sub> 30; bei Mehrzwecktüren auf Anforderung
Anschlussfuge	Versiegelung mit Acryl, ab 5 mm – 20 mm Spaltmaß zusätzliche Hinterfüllung mit Mineralwolle A1

<b>Empfohlene Mindestwandstärke (mm)</b>	<b>EI<sub>2</sub>30</b>	<b>EI<sub>2</sub>90</b>
Wände aus Mauerwerk nach DIN 1053-1	115	175
Wände aus Beton nach DIN 1045-1	100	140
Wände aus Porenbetonplatten nach DIN 4165 Teil 3	200	200
Wände aus bewehrten Porenbetonplatten nach DIN 4165 Teil 3	200	200
bekleidete Stahlstützen	Nach bauseitiger statischer Bemessung	
Montagewände F60 A	100	
Montagewände F90 A		150
Montagewände F60 B	100	
Montagewände F90 B		150

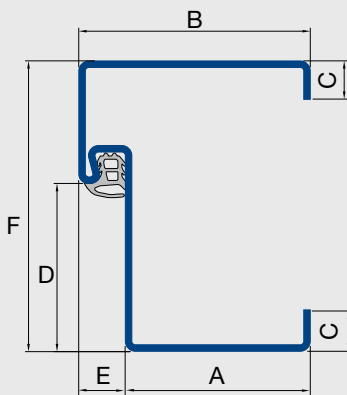
**Produktbeschreibung****Abmessungen (in mm)**

Falzausbildung



A	Zargenspiegel	60
B	Zargenspiegel	75
C	Putzkante	13
D	Falztiefe	15
E	Falzbreite	56
F	Profilbreite	95

**Blechstärke Zarge**

1,5 mm

**Befestigung**

Dübelmontage

**Zargendichtung**

3-seitig umlaufend

**Oberfläche Zarge**

- Verzinkt, Grauweiß (ähnlich RAL 9002)
- RAL nach Wahl, NCS, Metallic
- Edelstahl 1.4301
- Edelstahl 1.4571

**Bodeneinstand Zarge**

- Im Standard ohne Bodeneinstand
- Optional mit 30 mm Bodeneinstand

**Einbau möglich in:**

- Mauerwerk/Beton
- Montagewände F60A/F90A
- Montagewände F60B/F90B
- beplankte Stahlprofile nach bauseitiger statischer Bemessung

**Blockzarge 95/75**

Die Zarge ermöglicht die mörtelfreie Dübelmontage sowie eine flächenbündige Montage auf der Bandseite. Weitere Merkmale sind die Ausführung als Steck-Schraub-Zarge, optional mit verschweißten Gehungen, sowie der Hinterschnitt für eine selbstklemmende Dichtung.

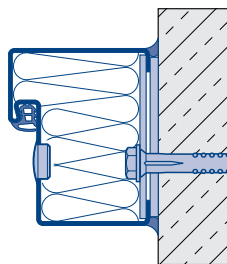
**Einbau in Mauerwerk/Beton**

Eignung	STS/STU
<b>Montageart</b>	<b>Dübelmontage</b>
Befestigungsmaterial	Rahmendübel 10 × 80 in Sechskantausführung/Torx
Zargenauskleidung	Werkseitige Auskleidung mit Mineralwolle bei Ausführung T30/EI <sub>2</sub> 30, T90/EI <sub>2</sub> 90; bei Mehrzwecktüren auf Anforderung
Anschlussfuge	Versiegelung mit Acryl, ab 5 mm – 20 mm Spaltmaß zusätzliche Hinterfüllung mit Mineralwolle A1

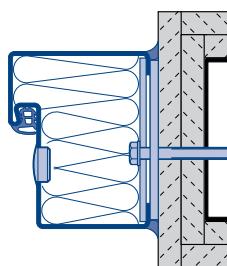
**Einbau in Montagewände F60A/F90A statisch bemessenen beplankten Stahlprofilen**

Eignung	STS/STU
<b>Montageart</b>	<b>Schraubmontage mit M8 Schrauben</b>
Befestigungsmaterial	Schrauben M8/50 mit Innensechskant
Zargenauskleidung	Werkseitige Auskleidung mit Mineralwolle bei Ausführung T30/EI <sub>2</sub> 30, T90/EI <sub>2</sub> 90; bei Mehrzwecktüren auf Anforderung
Anschlussfuge	Versiegelung mit Acryl, ab 5 mm – 20 mm Spaltmaß zusätzliche Hinterfüllung mit Mineralwolle A1

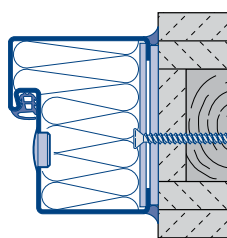
**Montagewände F60B/F90B**

Eignung	STS/STU
<b>Montageart</b>	<b>Schraubmontage</b>
Befestigungsmaterial	Spanplattenschraube mit Kreuzschlitz Ø 6 mm
Zargenauskleidung	Werkseitige Auskleidung mit Mineralwolle bei Ausführung T30/EI <sub>2</sub> 30; bei Mehrzwecktüren auf Anforderung
Anschlussfuge	Versiegelung mit Acryl, ab 5 mm – 20 mm Spaltmaß zusätzliche Hinterfüllung mit Mineralwolle A1

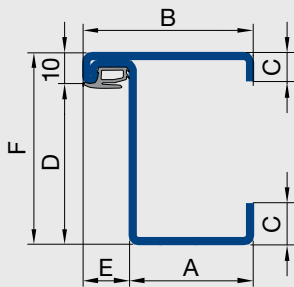

<b>Empfohlene Mindestwandstärke (mm)</b>	<b>EI<sub>2</sub>30</b>	<b>EI<sub>2</sub>90</b>
Wände aus Mauerwerk nach DIN 1053-1	115	175
Wände aus Beton nach DIN 1045-1	100	140
Wände aus Porenbetonplatten nach DIN 4165 Teil 3	200	200
Wände aus bewehrten Porenbetonplatten nach DIN 4165 Teil 3	200	200
bekleidete Stahlstützen	Nach bauseitiger statischer Bemessung	
Montagewände F60 A	100	
Montagewände F90 A		150
Montagewände F60 B	100	
Montagewände F90 B		150

**Produktbeschreibung****Abmessungen (in mm)**

Falzausbildung



A	Zargenspiegel	40
B	Zargenspiegel	55
C	Putzkante	13
D	Falztiefe	52
E	Falzbreite	15
F	Profilbreite	62

**Blechstärke Zarge**

2,0 mm

**Befestigung**

Dübelmontage

**Zargendichtung**

3-seitig umlaufend

**Oberfläche Zarge**

- Verzinkt, Grauweiß (ähnlich RAL 9002)
- RAL nach Wahl, NCS, Metallic
- Edelstahl 1.4301

**Bodeneinstand Zarge**

- Im Standard ohne Bodeneinstand
- Optional mit 30 mm Bodeneinstand

**Einbau möglich in:**

- Mauerwerk/Beton
- Montagewände F60A/F90A
- Montagewände F60B/F90B
- beplankte Stahlprofile nach bauseitiger statischer Bemessung

**Blockzarge 62/55**

Die Zarge ermöglicht die mörtelfreie Dübelmontage sowie eine flächenbündige Montage auf der Bandseite und Bandgegenseite. Weitere Merkmale sind die Ausführung als Steck-Schraub-Zarge, optional mit verschweißten Gehrungen, sowie der Hinterschnitt für eine selbstklemmende Dichtung.

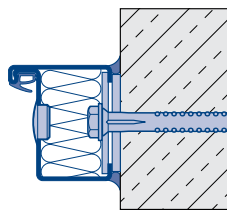
**Einbau in Mauerwerk/Beton**

Eignung	STS/STU
<b>Montageart</b>	<b>Dübelmontage</b>
Befestigungsmaterial	Rahmendübel 10 × 80 in Sechskantausführung/Torx
Zargenauskleidung	Werkseitige Auskleidung mit Mineralwolle bei Ausführung T30/EI <sub>2</sub> 30, T90/EI <sub>2</sub> 90; bei Mehrzwecktüren auf Anforderung
Anschlussfuge	Versiegelung mit Acryl, ab 5 mm – 20 mm Spaltmaß zusätzliche Hinterfüllung mit Mineralwolle A1

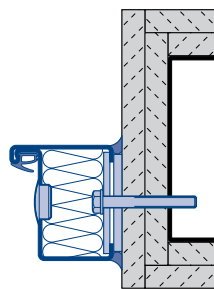
**Einbau in Montagewände F60A/F90A statisch bemessenen beplankten Stahlprofilen**

Eignung	STS/STU
<b>Montageart</b>	<b>Schraubmontage mit M8 Schrauben</b>
Befestigungsmaterial	Schrauben M8/50 mit Innensechskant
Zargenauskleidung	Werkseitige Auskleidung mit Mineralwolle bei Ausführung T30/EI <sub>2</sub> 30, T90/EI <sub>2</sub> 90; bei Mehrzwecktüren auf Anforderung
Anschlussfuge	Versiegelung mit Acryl, ab 5 mm – 20 mm Spaltmaß zusätzliche Hinterfüllung mit Mineralwolle A1

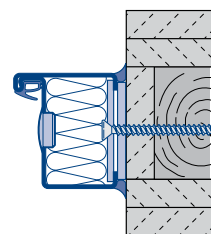
**Montagewände F60B/F90B**

Eignung	STS/STU
<b>Montageart</b>	<b>Schraubmontage</b>
Befestigungsmaterial	Spanplattenschraube mit Kreuzschlitz Ø 6 mm
Zargenauskleidung	Werkseitige Auskleidung mit Mineralwolle bei Ausführung T30/EI <sub>2</sub> 30; bei Mehrzwecktüren auf Anforderung
Anschlussfuge	Versiegelung mit Acryl, ab 5 mm – 20 mm Spaltmaß zusätzliche Hinterfüllung mit Mineralwolle A1

<b>Empfohlene Mindestwandstärke (mm)</b>	<b>EI<sub>2</sub>30</b>	<b>EI<sub>2</sub>90</b>
Wände aus Mauerwerk nach DIN 1053-1	115	175
Wände aus Beton nach DIN 1045-1	100	140
Wände aus Porenbetonplatten nach DIN 4165 Teil 3	200	200
Wände aus bewehrten Porenbetonplatten nach DIN 4165 Teil 3	200	200
bekleidete Stahlstützen	Nach bauseitiger statischer Bemessung	
Montagewände F60 A	100	
Montagewände F90 A		150
Montagewände F60 B	100	
Montagewände F90 B		150

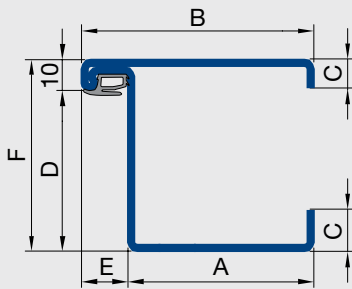
**Produktbeschreibung****Abmessungen (in mm)**

Falzausbildung



A	Zargenspiegel	60
B	Zargenspiegel	75
C	Putzkante	13
D	Falztiefe	15
E	Falzbreite	52
F	Profilbreite	62

**Blechstärke Zarge**

2,0 mm

**Befestigung**

Dübelmontage

**Zargendichtung**

3-seitig umlaufend

**Oberfläche Zarge**

- Verzinkt, Grauweiß (ähnlich RAL 9002)
- RAL nach Wahl, NCS, Metallic
- Edelstahl 1.4301

**Bodeneinstand Zarge**

- Im Standard ohne Bodeneinstand
- Optional mit 30 mm Bodeneinstand

**Einbau möglich in:**

- Mauerwerk/Beton
- Montagewände F60A/F90A
- Montagewände F60B/F90B
- beplankte Stahlprofile nach bauseitiger statischer Bemessung

**Blockzarge 62/75**

Die Zarge ermöglicht die mörtelfreie Dübelmontage sowie eine flächenbündige Montage auf der Bandseite und Bandgegenseite. Weitere Merkmale sind die Ausführung als Steck-Schraub-Zarge, optional mit verschweißten Gehrungen, sowie der Hinterschnitt für eine selbstklemmende Dichtung.

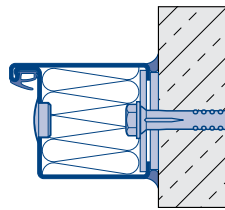
**Einbau in Mauerwerk/Beton**

Eignung	STS/STU
<b>Montageart</b>	<b>Dübelmontage</b>
Befestigungsmaterial	Rahmendübel 10 × 80 in Sechskantausführung/Torx
Zargenauskleidung	Werkseitige Auskleidung mit Mineralwolle bei Ausführung T30/EI <sub>2</sub> 30, T90/EI <sub>2</sub> 90; bei Mehrzwecktüren auf Anforderung
Anschlussfuge	Versiegelung mit Acryl, ab 5 mm – 20 mm Spaltmaß zusätzliche Hinterfüllung mit Mineralwolle A1

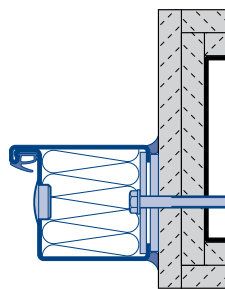
**Einbau in Montagewände F60A/F90A statisch bemessenen beplankten Stahlprofilen**

Eignung	STS/STU
<b>Montageart</b>	<b>Schraubmontage mit M8 Schrauben</b>
Befestigungsmaterial	Schrauben M8/50 mit Innensechskant
Zargenauskleidung	Werkseitige Auskleidung mit Mineralwolle bei Ausführung T30/EI <sub>2</sub> 30, T90/EI <sub>2</sub> 90; bei Mehrzwecktüren auf Anforderung
Anschlussfuge	Versiegelung mit Acryl, ab 5 mm – 20 mm Spaltmaß zusätzliche Hinterfüllung mit Mineralwolle A1

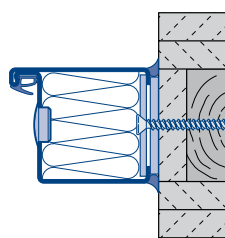
**Montagewände F60B/F90B**

Eignung	STS/STU
<b>Montageart</b>	<b>Schraubmontage</b>
Befestigungsmaterial	Spanplattenschraube mit Kreuzschlitz Ø 6 mm
Zargenauskleidung	Werkseitige Auskleidung mit Mineralwolle bei Ausführung T30/EI <sub>2</sub> 30; bei Mehrzwecktüren auf Anforderung
Anschlussfuge	Versiegelung mit Acryl, ab 5 mm – 20 mm Spaltmaß zusätzliche Hinterfüllung mit Mineralwolle A1

<b>Empfohlene Mindestwandstärke (mm)</b>	<b>EI<sub>2</sub>30</b>	<b>EI<sub>2</sub>90</b>
Wände aus Mauerwerk nach DIN 1053-1	115	175
Wände aus Beton nach DIN 1045-1	100	140
Wände aus Porenbetonplatten nach DIN 4165 Teil 3	200	200
Wände aus bewehrten Porenbetonplatten nach DIN 4165 Teil 3	200	200
bekleidete Stahlstützen	Nach bauseitiger statischer Bemessung	
Montagewände F60 A	100	
Montagewände F90 A		150
Montagewände F60 B	100	
Montagewände F90 B		150

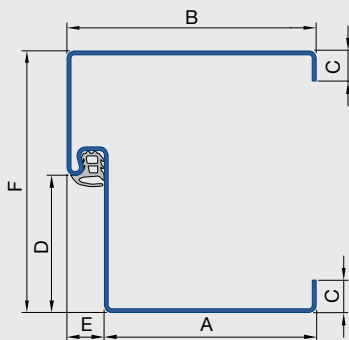
**Produktbeschreibung****Abmessungen (in mm)**

Falzausbildung



A	Zargenspiegel	85
B	Zargenspiegel	100
C	Putzkante	13
D	Falztiefe	55
E	Falzbreite	15
F	Profilbreite	105

**Blechstärke Zarge**

1,5 mm

**Befestigung**

Dübelmontage

**Zargendichtung**

3-seitig umlaufend

**Oberfläche Zarge**

- Verzinkt, Grauweiß (ähnlich RAL 9002)
- RAL nach Wahl, NCS, Metallic
- Edelstahl 1.4301
- Edelstahl 1.4571

**Bodeneinstand Zarge**

- Im Standard ohne Bodeneinstand
- Optional mit 30 mm Bodeneinstand

**Einbau möglich in:**

- Mauerwerk/Beton
- Montagewände F60A/F90A
- Montagewände F60B/F90B
- beplankte Stahlprofile nach bauseitiger statischer Bemessung

**Blockzarge 105/100**

Die Zarge eignet sich optimal für Außentüren im Hallenbau. Sie ermöglicht die mörtelfreie Dübelmontage sowie eine flächenbündige Montage auf der Bandseite. Weitere Merkmale sind die Ausführung als Steck-Schraub-Zarge, optional mit verschweißten Gehrungen, sowie der Hinterschnitt für eine selbstklemmende Dichtung.

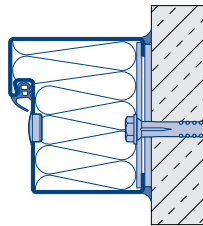
**Einbau in Mauerwerk/Beton**

Eignung STS/STU

**Montageart** Dübelmontage

Befestigungsmaterial Rahmendübel 10 × 80 in Sechskantausführung/Torx

Zargenauskleidung Werkseitige Auskleidung mit Mineralwolle bei Ausführung T30/EI<sub>2</sub>30, T90/EI<sub>2</sub>90; bei Mehrzwecktüren auf Anforderung

Anschlussfuge Versiegelung mit Acryl, ab 5 mm – 20 mm Spaltmaß zusätzliche Hinterfüllung mit Mineralwolle A1

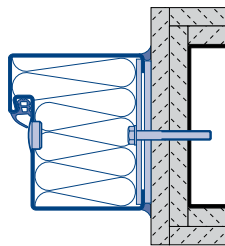
**Einbau in Montagewände F60A/F90A statisch bemessenen beplankten Stahlprofilen**

Eignung STS/STU

**Montageart** Schraubmontage mit M8 Schrauben

Befestigungsmaterial Schrauben M8/50 mit Innensechskant

Zargenauskleidung Werkseitige Auskleidung mit Mineralwolle bei Ausführung T30/EI<sub>2</sub>30, T90/EI<sub>2</sub>90; bei Mehrzwecktüren auf Anforderung

Anschlussfuge Versiegelung mit Acryl, ab 5 mm – 20 mm Spaltmaß zusätzliche Hinterfüllung mit Mineralwolle A1

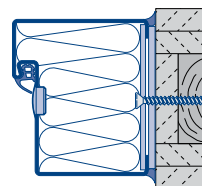
**Montagewände F60B/F90B**

Eignung STS/STU

**Montageart** Schraubmontage

Befestigungsmaterial Spanplattenschraube mit Kreuzschlitz Ø 6 mm

Zargenauskleidung Werkseitige Auskleidung mit Mineralwolle bei Ausführung T30/EI<sub>2</sub>30, T90/EI<sub>2</sub>90; bei Mehrzwecktüren auf Anforderung

Anschlussfuge Versiegelung mit Acryl, ab 5 mm – 20 mm Spaltmaß zusätzliche Hinterfüllung mit Mineralwolle A1

<b>Empfohlene Mindestwandstärke (mm)</b>	<b>EI<sub>2</sub>30</b>	<b>EI<sub>2</sub>90</b>
Wände aus Mauerwerk nach DIN 1053-1	115	175
Wände aus Beton nach DIN 1045-1	100	140
Wände aus Porenbetonplatten nach DIN 4165 Teil 3	200	200
Wände aus bewehrten Porenbetonplatten nach DIN 4165 Teil 3	200	200
bekleidete Stahlstützen	Nach bauseitiger statischer Bemessung	
Montagewände F60 A	100	
Montagewände F90 A		150
Montagewände F60 B	100	
Montagewände F90 B		150

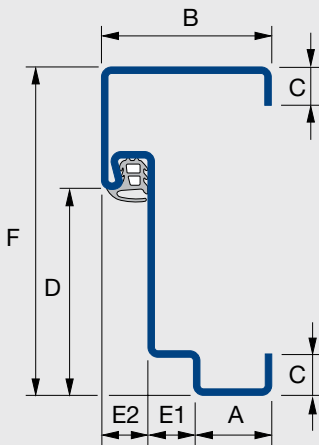
**Produktbeschreibung****Abmessungen (in mm)**

Falzausbildung



A	Zargenspiegel	29
B	Zargenspiegel	60
C	Putzkante	13
D	Falztiefe	52,5
E1	Falzbreite	16
E2	Falzbreite	15
F	Profilbreite	95

**Blechstärke Zarge**

1,5 mm

**Befestigung**

Dübelmontage

**Zargendichtung**

3-seitig umlaufend

**Oberfläche Zarge**

- Verzinkt, Grauweiß (ähnlich RAL 9002)
- RAL nach Wahl, NCS, Metallic
- Edelstahl 1.4301
- Edelstahl 1.4571

**Bodeneinstand Zarge**

- Im Standard ohne Bodeneinstand
- Optional mit 30 mm Bodeneinstand
- Optional mit Schattennut

**Einbau möglich in:**

- Mauerwerk/Beton
- Montagewände F60A/F90A
- Montagewände F60B/F90B
- beplankte Stahlprofile nach bauseitiger statischer Bemessung

**Blockzarge für flächenbündige Sicherheitstür**

Die Zarge ermöglicht die mörtelfreie Dübelmontage für flächenbündige Sicherheitstüren STU. Weitere Merkmale sind eine verschweißte Ausführung sowie der Hinterschnitt für eine selbstklemmende Dichtung.

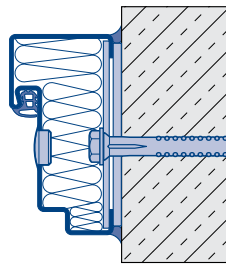
**Einbau in Mauerwerk/Beton**

Eignung	STS/STU
<b>Montageart</b>	<b>Dübelmontage</b>
Befestigungsmaterial	Rahmendübel 10 × 80 in Sechskantausführung/Torx
Zargenauskleidung	Werkseitige Auskleidung mit Mineralwolle bei Ausführung T30/EI <sub>2</sub> 30, T90/EI <sub>2</sub> 90; bei Mehrzwecktüren auf Anforderung
Anschlussfuge	Versiegelung mit Acryl, ab 5 mm – 20 mm Spaltmaß zusätzliche Hinterfüllung mit Mineralwolle A1

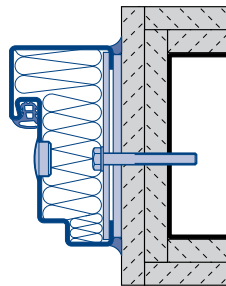
**Einbau in Montagewände F60A/F90A statisch bemessenen beplankten Stahlprofilen**

Eignung	STS/STU
<b>Montageart</b>	<b>Schraubmontage mit M8 Schrauben</b>
Befestigungsmaterial	Schrauben M8/50 mit Innensechskant
Zargenauskleidung	Werkseitige Auskleidung mit Mineralwolle bei Ausführung T30/EI <sub>2</sub> 30, T90/EI <sub>2</sub> 90; bei Mehrzwecktüren auf Anforderung
Anschlussfuge	Versiegelung mit Acryl, ab 5 mm – 20 mm Spaltmaß zusätzliche Hinterfüllung mit Mineralwolle A1

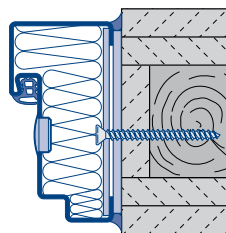
**Montagewände F60B/F90B**

Eignung	STS/STU
<b>Montageart</b>	<b>Schraubmontage</b>
Befestigungsmaterial	Spanplattenschraube mit Kreuzschlitz Ø 6 mm
Zargenauskleidung	Werkseitige Auskleidung mit Mineralwolle bei Ausführung T30/EI <sub>2</sub> 30; bei Mehrzwecktüren auf Anforderung
Anschlussfuge	Versiegelung mit Acryl, ab 5 mm – 20 mm Spaltmaß zusätzliche Hinterfüllung mit Mineralwolle A1

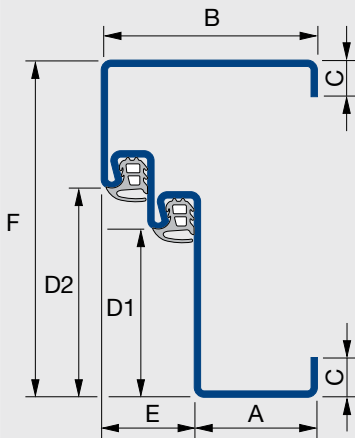

<b>Empfohlene Mindestwandstärke (mm)</b>	<b>EI<sub>2</sub>30</b>	<b>EI<sub>2</sub>90</b>
Wände aus Mauerwerk nach DIN 1053-1	115	175
Wände aus Beton nach DIN 1045-1	100	140
Wände aus Porenbetonplatten nach DIN 4165 Teil 3	200	200
Wände aus bewehrten Porenbetonplatten nach DIN 4165 Teil 3	200	200
bekleidete Stahlstützen	Nach bauseitiger statischer Bemessung	
Montagewände F60 A	100	
Montagewände F90 A		150
Montagewände F60 B	100	
Montagewände F90 B		150

**Produktbeschreibung****Abmessungen (in mm)**

Falzausbildung



A	Zargenspiegel	40
B	Zargenspiegel	70
C	Putzkante	13
D	Falztiefe	30
E1	Falzbreite	55
E2	Falzbreite	68
F	Profilbreite	110

**Blechstärke Zarge**

1,5 mm

**Befestigung**

Dübelmontage

**Zargendichtung**

3-seitig umlaufend

**Oberfläche Zarge**

- Verzinkt, Grauweiß (ähnlich RAL 9002)
- RAL nach Wahl, NCS, Metallic
- Edelstahl 1.4301
- Edelstahl 1.4571

**Bodeneinstand Zarge**

- Im Standard ohne Bodeneinstand
- Optional mit 30 mm Bodeneinstand

**Einbau möglich in:**

- Mauerwerk/Beton
- Montagewände F60A/F90A
- Montagewände F60B/F90B
- beplankte Stahlprofile nach bauseitiger statischer Bemessung

**Blockzarge 110/70 für Schallschutz -42 dB**

Die Zarge zur mörtelfreien Dübelmontage ermöglicht ein Schalldämmmaß bis -42 dB mit absenkbarer Bodendichtung. Weitere Merkmale sind die verschweißte Ausführung sowie der Hinterschnitt für eine selbstklebende Dichtung.

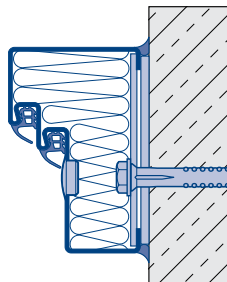
**Einbau in Mauerwerk/Beton**

Eignung	STS
<b>Montageart</b>	<b>Dübelmontage</b>
Befestigungsmaterial	Rahmendübel 10 × 80 in Sechskantausführung/Torx
Zargenauskleidung	Werkseitige Auskleidung mit Mineralwolle bei Ausführung T30/EI <sub>2</sub> 30, T90/EI <sub>2</sub> 90; bei Mehrzwecktüren auf Anforderung
Anschlussfuge	Versiegelung mit Acryl, ab 5 mm – 20 mm Spaltmaß zusätzliche Hinterfüllung mit Mineralwolle A1

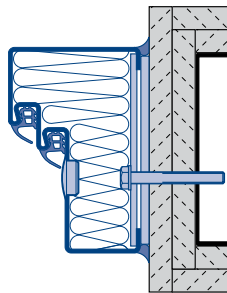
**Einbau in Montagewände F60A statisch bemessenen beplankten Stahlprofilen**

Eignung	STS
<b>Montageart</b>	<b>Schraubmontage mit M8 Schrauben</b>
Befestigungsmaterial	Schrauben M8/50 mit Innensechskant
Zargenauskleidung	Werkseitige Auskleidung mit Mineralwolle bei Ausführung T30/EI <sub>2</sub> 30, T90/EI <sub>2</sub> 90; bei Mehrzwecktüren auf Anforderung
Anschlussfuge	Versiegelung mit Acryl, ab 5 mm – 20 mm Spaltmaß zusätzliche Hinterfüllung mit Mineralwolle A1

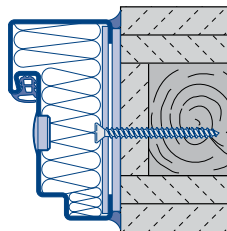
**Einbau in bekleidete Holzstützen F60B**

Eignung	STS
<b>Montageart</b>	<b>Schraubmontage</b>
Befestigungsmaterial	Spanplattenschraube mit Kreuzschlitz Ø 6 mm
Zargenauskleidung	Werkseitige Auskleidung mit Mineralwolle bei Ausführung T30/EI <sub>2</sub> 30; bei Mehrzwecktüren auf Anforderung
Anschlussfuge	Versiegelung mit Acryl, ab 5 mm – 20 mm Spaltmaß zusätzliche Hinterfüllung mit Mineralwolle A1

<b>Empfohlene Mindestwandstärke (mm)</b>	<b>EI<sub>2</sub>30</b>	<b>EI<sub>2</sub>90</b>
Wände aus Mauerwerk nach DIN 1053-1	115	175
Wände aus Beton nach DIN 1045-1	100	140
Wände aus Porenbetonplatten nach DIN 4165 Teil 3	200	200
Wände aus bewehrten Porenbetonplatten nach DIN 4165 Teil 3	200	200
bekleidete Stahlstützen	Nach bauseitiger statischer Bemessung	
Montagewände F60 A	100	
Montagewände F60 B	100	



Ausgenommen Eckzargen in Porenbetonsteinen.

Schalldämmwert minus 42 dB nur in Ausführung STS – EI<sub>2</sub>30 oder MZ mit Füllung Steinwolle.

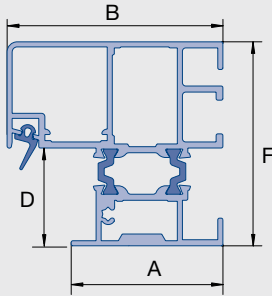
**Produktbeschreibung****Abmessungen (in mm)**

Falzausbildung		
A	Zargenspiegel	45
B	Zargenspiegel	64
D	Falztiefe	29
F	Gesamttiefe	60,5

**Befestigung**

Maueranker

**Zargendichtung**

3-seitig umlaufend, schwarz

**Oberfläche Zarge**

Verkehrsweiß (ähnlich RAL 9016)

**Bodeneinstand Zarge**

Im Standard ohne Bodeneinstand

**Einbau möglich in:**

Mauerwerk/Beton

**Aluminium-Blockzarge (Profil A2)**

Die thermisch getrennte 60-mm-Aluminium-Zarge erhalten sie in rechteckiger Ausführung. Im Fußbereich hat die Zarge eine 20 mm hohe, thermisch getrennte Aluminium-Kunststoff-Schwelle.

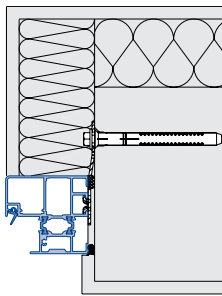
**Einbau in Mauerwerk/Beton**

Eignung KSI Thermo46, MZ Thermo46

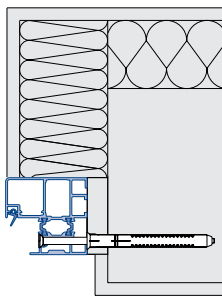
**Montageart** **Dübelmontage**Befestigungs-  
material MauerankerZargen-  
auskleidung KSI Thermo46:  
druckfest hinterfüllenMindestwand-  
dicke/Mindest-  
randbreite KSI Thermo46:  
115 mm Mauerwerk  
100 mm BetonMax. Bauricht-  
maß 1250 × 2250 mm**Einbau in Mauerwerk/Beton**

Eignung KSI Thermo46, MZ Thermo46

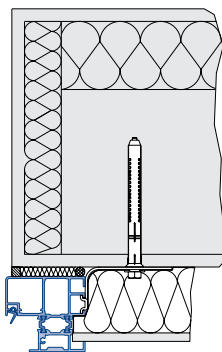
**Montageart** **Durchschraubmontage**Zargen-  
auskleidung KSI Thermo46:  
druckfest hinterfüllenMindestwand-  
dicke/Mindest-  
randbreite KSI Thermo46:  
115 mm Mauerwerk  
100 mm BetonMax. Bauricht-  
maß 1250 × 2250 mm**Einbau in Mauerwerk/Beton**

Eignung MZ Thermo46

**Montageart** **Dübelmontage**Befestigungs-  
material MauerankerMax. Bauricht-  
maß 1250 × 2250 mm

**Produktbeschreibung**

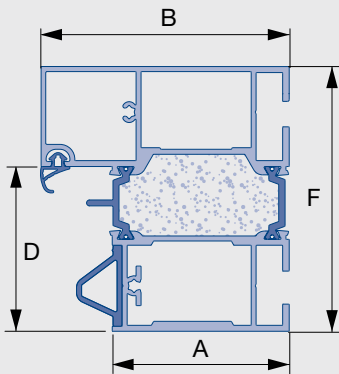

**Abmessungen (in mm)**

Falzausbildung



A Zargenspiegel	54
B Zargenspiegel	75
D Falztiefe	50
F Gesamttiefe	80

**Befestigung**

Maueranker

**Zargendichtung**

3-seitig umlaufend, schwarz

**Oberfläche Zarge**

Verkehrsweiß (ähnlich RAL 9016)

**Bodeneinstand Zarge**

Im Standard ohne Bodeneinstand

**Einbau möglich in:**

Mauerwerk/Beton

**Aluminium-Blockzarge (Profil A4)**

Die thermisch getrennte 80-mm-Aluminium-Zarge erhalten sie in rechteckiger Ausführung. Im Fußbereich hat die Zarge eine 20 mm hohe, thermisch getrennte Aluminium-Kunststoff-Schwelle.

**Einbau in Mauerwerk/Beton**

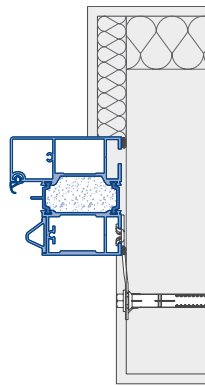

Eignung	MZ Thermo65
<b>Montageart</b>	<b>Ankermontage</b>
Befestigungsmaterial	Maueranker
Max. Baurichtmaß	1250 × 2250 mm

**Einbau in Mauerwerk/Beton**

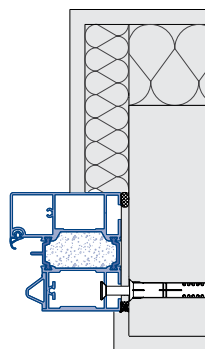

Eignung	MZ Thermo65
<b>Montageart</b>	<b>Durchschraubmontage</b>
Max. Baurichtmaß	1250 × 2250 mm

**Einbau in Mauerwerk/Beton**

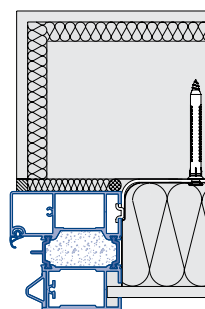

Eignung	MZ Thermo65
<b>Montageart</b>	<b>Dübelmontage</b>
Befestigungsmaterial	Maueranker
Max. Baurichtmaß	1250 × 2250 mm

## Produktbeschreibung

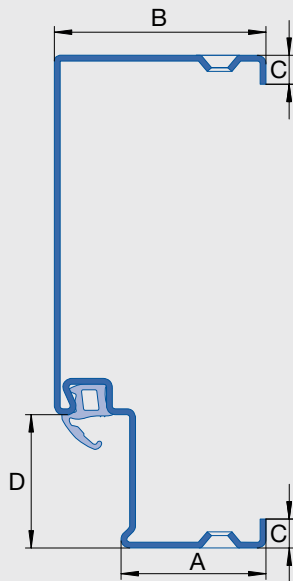

## Abmessungen (in mm)

Falzausbildung



A Zargenspiegel	50	50
B Putzkante	10	10
C Putzkante	15	15
D Falztiefe	66	56
E Gesamttiefe	103	103

## Blechstärke Zarge

2,0 mm

## Befestigung Standard

Schraubmontage

## Zargendichtung

3-seitig umlaufend, schwarz

– Oberfläche Zarge

Verzinkt, Grauweiß (ähnlich RAL 9002)

## Bodeneinstand Zarge

– Im Standard ohne Bodeneinstand

– Optional mit 30 mm Bodeneinstand

## Einbau möglich in:

Montagewände nach ABP

## Ständerwerkszargen

Ständerwerkszargen für EI<sub>230</sub>-Türen

## Montagewand Knauf W 112

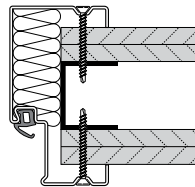

Eignung	H3 OD
<b>Montageart</b>	<b>Schraubmontage</b>
Befestigungsmaterial	Schnellbauschrauben 5,3 × 56 mm
Zargenauskleidung	wahlweise mit Mineralwolle Klasse A, Rohdichte ≥ 100 kg/m <sup>3</sup> oder GKF
Mindestwanddicke/Mindestrandbreite	≥ 100
UA-Profil	mindestens 48/40/2 dreiseitig, senkrechte Profile durchlaufend und kraftschlüssig an Rohfußboden und Rohdecke befestigen
Maximales Bau-richtmaß	1320 × 2500 mm
Prüfzeugnis-Nr.	P-3310/563/07-MPA

## Montagewand RiGips W 352/W 353

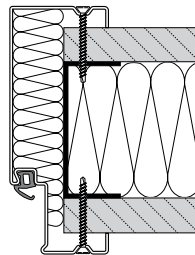

Eignung	H3 OD
<b>Montageart</b>	<b>Schraubmontage</b>
Befestigungsmaterial	Schnellbauschrauben 5,3 × 56 mm
Zargenauskleidung	wahlweise mit Mineralwolle Klasse A, Rohdichte ≥ 100 kg/m <sup>3</sup> oder GKF
Mindestwanddicke/Mindestrandbreite	≥ 100
UA-Profil	mindestens 98/40/2 dreiseitig, Seitenstäbe von Rohfußboden bis Rohdecke durchlaufend
Maximales Bau-richtmaß	1320 × 2500 mm
Prüfzeugnis-Nr.	P-3202/2028-MPA

### Montagewand Fermacell 1S/3.1

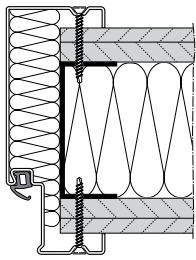

Eignung	H3 OD
<b>Montageart</b>	<b>Schraubmontage</b>
Befestigungsmaterial	Schnellbauschrauben 5,3 × 56 mm
Zargenauskleidung	wahlweise mit Mineralwolle Klasse A, Rohdichte $\geq 100 \text{ kg/m}^3$ oder GKF
Mindestwanddicke/Mindestrandbreite	$\geq 100$
UA-Profil	mindestens 98/40/2 dreiseitig, Seitenstäbe von Rohfußboden bis Rohdecke durchlaufend
Maximales Baurichtmaß	1320 × 2500 mm
Prüfzeugnis-Nr.	P-3854/1372 – MPA

### Montagewand Lafarge Gips L16

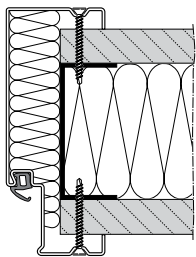

Eignung	H3 OD
<b>Montageart</b>	<b>Schraubmontage</b>
Befestigungsmaterial	Schnellbauschrauben 5,3 × 56 mm
Zargenauskleidung	wahlweise mit Mineralwolle Klasse A, Rohdichte $\geq 100 \text{ kg/m}^3$ oder GKF
Mindestwanddicke/Mindestrandbreite	$\geq 150 \text{ mm}$
UA-Profil	mindestens 98/40/2 dreiseitig, Seitenstäbe von Rohfußboden bis Rohdecke durchlaufend
Maximales Baurichtmaß	1320 × 2500 mm
Prüfzeugnis-Nr.	P-3515/0519 – MPA

### Montagewand Lafarge Gips L11-14 mit Dämmstoff

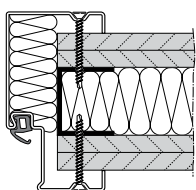

Eignung	H3G, H3 OD
<b>Montageart</b>	<b>Schraubmontage</b>
Befestigungsmaterial	Schnellbauschrauben 5,3 × 56 mm
Zargenauskleidung	wahlweise mit Mineralwolle Klasse A, Rohdichte $\geq 100 \text{ kg/m}^3$ oder GKF
Mindestwanddicke/Mindestrandbreite	$\geq 100 \text{ mm}$
UA-Profil	mindestens 48/40/2 dreiseitig, Seitenstäbe von Rohfußboden bis Rohdecke durchlaufend
Maximales Baurichtmaß	1320 × 2500 mm
Prüfzeugnis-Nr.	P-SAC-02/III-681

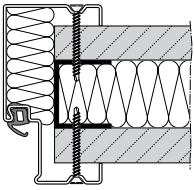
**Montagewand Lafarge Gips L15 mit Dämmstoff**

Eignung	H3 OD
<b>Montageart</b>	<b>Schraubmontage</b>
Befestigungsmaterial	Schnellbauschrauben 5,3 × 56 mm
Zargenauskleidung	Zargenhinterfüllung wahlweise mit Mineralwolle Klasse A, Rohdichte $\geq 100 \text{ kg/m}^3$ oder GKF
Mindestwanddicke/Mindestrandbreite	$\geq 100 \text{ mm}$
UA-Profil	mindestens 48/40/2 dreiseitig, Seitenstäbe von Rohfußboden bis Rohdecke durchlaufend
Maximales Baurichtmaß	1320 × 2500 mm
Prüfzeugnis-Nr.	P-MPA-E-98-005

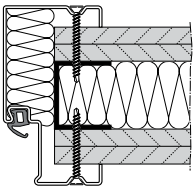
**Montagewand Rigips 3.40. 01 ff./3.41.01 ff.**

Eignung	H3 OD
<b>Montageart</b>	<b>Schraubmontage</b>
Befestigungsmaterial	Schnellbauschrauben 5,3 × 56 mm
Zargenauskleidung	wahlweise mit Mineralwolle Klasse A, Rohdichte $\geq 100 \text{ kg/m}^3$ oder GKF
Mindestwanddicke/Mindestrandbreite	$\geq 100 \text{ mm}$
UA-Profil	mindestens 48/40/2 dreiseitig, Seitenstäbe von Rohfußboden bis Rohdecke durchlaufend
Maximales Baurichtmaß	1320 × 2500 mm
Prüfzeugnis-Nr.	P3956/1013 MPA

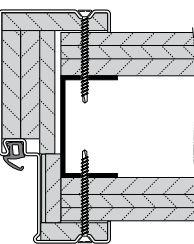
**Brandwand Knauf W131**

Eignung	H3 OD
<b>Montageart</b>	<b>Schraubmontage</b>
Befestigungsmaterial	Schnellbauschrauben 5,3 × 80 mm
Zargenauskleidung	Gipskarton-Bauplatten DIN 18180 9,5 mm und 12,5 mm dick, wahlweise Gips oder Mörtel Heatseal-Platte 2 mm dick, werkseitig eingelegt
Mindestwanddicke/Mindestrandbreite	$\geq 177 \text{ mm}$
UA-Profil	mindestens 48/40/2 dreiseitig, senkrechte Profile durchlaufend und kraftschlüssig an Rohfußboden und Rohdecke befestigen
Maximales Baurichtmaß	1320 × 2500 mm
Prüfzeugnis-Nr.	P-3391/170/08-MPA



### Montagewand Rigips 3.60.20

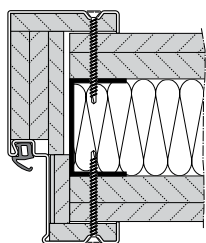

Eignung	H3 OD
<b>Montageart</b>	<b>Schraubmontage</b>
Befestigungsmaterial	Schnellbauschrauben 5,3 × 56 mm
Zargenauskleidung	wahlweise mit Mineralwolle Klasse A, Rohdichte $\geq 100 \text{ kg/m}^3$ oder GKF
Mindestwanddicke/Mindestrandbreite	$\geq 100 \text{ mm}$
UA-Profil	mindestens 58/40/2 dreiseitig, Seitenstäbe von Rohfußboden bis Rohdecke durchlaufend
Maximales Baurichtmaß	1320 × 2500 mm
Prüfzeugnis-Nr.	P-3014/1393-MPA

### Brandwand Knauf W132

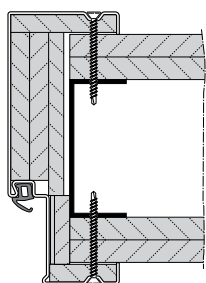

Eignung	H3 OD
<b>Montageart</b>	<b>Schraubmontage</b>
Befestigungsmaterial	Schnellbauschrauben 5,3 × 80 mm
Zargenauskleidung	Gipskarton-Bauplatten DIN 18180 9,5 mm und 12,5 mm dick, wahlweise Gips oder Mörtel Heatseal-Platte 2 mm dick, werkseitig eingelegt
Mindestwanddicke/Mindestrandbreite	$\geq 100 \text{ mm}$
UA-Profil	mindestens 98/40/2 dreiseitig, Seitenstäbe von Rohfußboden bis Rohdecke durchlaufend
Maximales Baurichtmaß	1320 × 2500 mm
Prüfzeugnis-Nr.	P-3310/563/07--MPA

### Brandwand Rigips 6.70.10

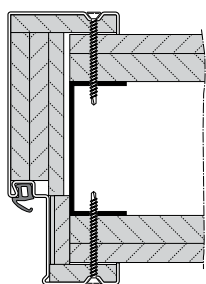

Eignung	H3 OD
<b>Montageart</b>	<b>Schraubmontage</b>
Befestigungsmaterial	Schnellbauschrauben 5,3 × 80 mm
Zargenauskleidung	Gipskarton-Bauplatten DIN 18180 9,5 mm und 12,5 mm dick, wahlweise Gips oder Mörtel Heatseal-Platte 2 mm dick, werkseitig eingelegt
Mindestwanddicke/Mindestrandbreite	$\geq 165 \text{ mm}$
UA-Profil	mindestens 98/40/2 dreiseitig, Seitenstäbe von Rohfußboden bis Rohdecke durchlaufend
Maximales Baurichtmaß	1320 × 2500 mm
Prüfzeugnis-Nr.	P 3020/0109 MPA

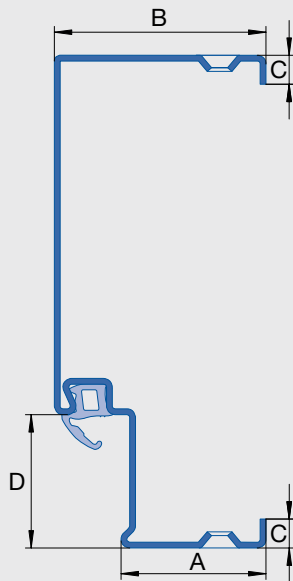
**Produktbeschreibung**

**Blechstärke Zarge**  
2,0 mm

**Befestigung Standard**  
Schraubmontage

**Zargendichtung**  
3-seitig umlaufend, schwarz

**Oberfläche Zarge**  
Verzinkt, Grauweiß (ähnlich RAL 9002)

**Bodeneinstand Zarge**  
– Im Standard ohne Bodeneinstand  
– Optional mit 30 mm Bodeneinstand

**Einbau möglich in:**  
Montagewände nach ABP

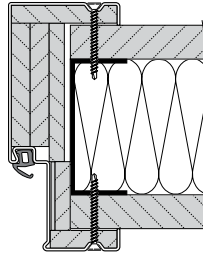
**Ständerwerkszargen für EI<sub>2</sub>90-Türen****Montagewand Knauf W 112**

Eignung	H16 OD
<b>Montageart</b>	<b>Schraubmontage</b>
Befestigungsmaterial	Schnellbauschrauben 5,3 × 56 mm
Zargenauskleidung	Gipskarton-Bauplatten DIN 18180 9,5 mm und 12,5 mm dick, wahlweise Gips oder Mörtel Heatseal-Platte 2 mm dick, werkseitig eingelegt
Mindestwanddicke/Mindestrandbreite	≥ 125
UA-Profil	mindestens 48/40/2 dreiseitig, senkrechte Profile durchlaufend und kraftschlüssig an Rohfußboden und Rohdecke befestigen
Maximales Bau-richtmaß	1320 × 2500 mm
Prüfzeugnis-Nr.	P-3310/563/07-MPA

### Montagewand RiGips W352/W353

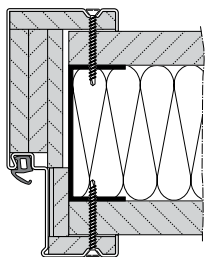

Eignung	H16 OD
<b>Montageart</b>	<b>Schraubmontage</b>
Befestigungsmaterial	Schnellbauschrauben 5,3 × 56 mm
Zargenauskleidung	Gipskarton-Bauplatten DIN 18180 9,5 mm und 12,5 mm dick, wahlweise Gips oder Mörtel Heatseal-Platte 2 mm dick, werkseitig eingelegt
Mindestwanddicke/Mindestrandbreite	≥ 150
UA-Profil	mindestens 98/40/2 dreiseitig, Seitenstäbe von Rohfußboden bis Rohdecke durchlaufend
Maximales Baurichtmaß	1320 × 2500 mm
Prüfzeugnis-Nr.	P-3202/2028 MPA

### Montagewand Lafarge Gips L16 mit Dämmstoff

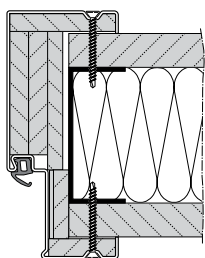

Eignung	H16 OD
<b>Montageart</b>	<b>Schraubmontage</b>
Befestigungsmaterial	Schnellbauschrauben 5,3 × 56 mm
Zargenauskleidung	Gipskarton-Bauplatten DIN 18180 9,5 mm und 12,5 mm dick, wahlweise Gips oder Mörtel Heatseal-Platte 2 mm dick, werkseitig eingelegt
Mindestwanddicke/Mindestrandbreite	≥ 150
UA-Profil	mindestens 98/40/2 dreiseitig, Seitenstäbe von Rohfußboden bis Rohdecke durchlaufend
Maximales Baurichtmaß	1320 × 2500 mm
Prüfzeugnis-Nr.	ABP P-3515/0519 MPA

### Montagewand Lafarge Gips L15 mit Dämmstoff

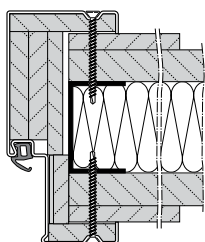

Eignung	H16 OD
<b>Montageart</b>	<b>Schraubmontage</b>
Befestigungsmaterial	Schnellbauschraube 5,3 × 80 mm
Zargenauskleidung	Gipskarton-Bauplatten DIN 18180 9,5 mm und 12,5 mm dick, wahlweise Gips oder Mörtel Heatseal-Platte 2 mm dick, werkseitig eingelegt Dritte Plattenlage mindestens 625 mm breit, dreiseitig umlaufend um die Türöffnung
Mindestwanddicke/Mindestrandbreite	≥ 125
UA-Profil	mindestens 48/40/2 dreiseitig, Seitenstäbe von Rohfußboden bis Rohdecke durchlaufend
Maximales Baurichtmaß	1320 × 2500 mm
Prüfzeugnis-Nr.	P-MPA-E-98-005

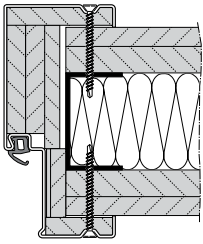
**Montagewand Rigips 3.60.20**

Eignung	H16 OD
<b>Montageart</b>	<b>Schraubmontage</b>
Befestigungsmaterial	Schnellbauschrauben 5,3 × 80 mm
Zargenauskleidung	Gipskarton-Bauplatten DIN 18180 9,5 mm und 12,5 mm dick, wahlweise Gips oder Mörtel Heatseal-Platte 2 mm dick, werkseitig eingelegt
Mindestwanddicke/Mindestrandbreite	≥ 125
UA-Profil	mindestens 58/40/2 dreiseitig, Seitenstäbe von Rohfußboden bis Rohdecke durchlaufend
Maximales Baurichtmaß	1320 × 2500 mm
Prüfzeugnis-Nr.	P-3014/1393-MPA

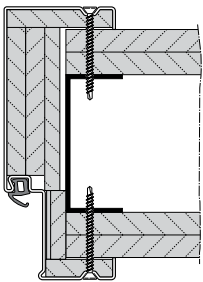
**Brandwand Lafarge Gips L18 ohne Dämmung**

Eignung	H16 OD
<b>Montageart</b>	<b>Schraubmontage</b>
Befestigungsmaterial	Schnellbauschrauben 5,3 × 80 mm
Zargenauskleidung	Gipskarton-Bauplatten DIN 18180 12,5 mm dick, wahlweise Gips oder Mörtel Heatseal-Platte 2 mm dick, werkseitig eingelegt
Mindestwanddicke/Mindestrandbreite	≥ 161
UA-Profil	mindestens 98/40/2 dreiseitig, Seitenstäbe von Rohfußboden bis Rohdecke durchlaufend
Maximales Baurichtmaß	1320 × 2500 mm
Prüfzeugnis-Nr.	P 3391/0890-MPA

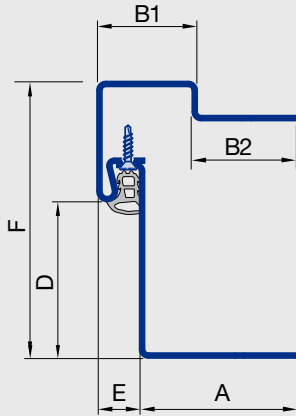

**Produktbeschreibung****Abmessungen (in mm)**

Falzausbildung



A	Zargenspiegel	55
B1	Zargenspiegel	35
B2	Zargenspiegel	36,5
C	Putzkante	13
D	Falztiefe	55
E	Profilbreite	15

**Blechstärke Zarge**

1,5 mm

**Befestigung**

- Nietmontage
- Schraubmontage

**Zargendichtung**

3-seitig umlaufend

**Oberfläche Zarge**

- Verzinkt, Grauweiß (ähnlich RAL 9002)
- RAL nach Wahl, NCS, Metallic

**Einbau möglich in:**

Paneelwand

## Paneelwandzarge

Durch Entfall der Stahlunterkonstruktion zur Befestigung eignet sich die Zarge zur schnellen Montage direkt in der Paneelwand. Weitere Merkmale sind die verschweißte Ausführung sowie der Hinterschnitt für eine selbstklemmende Dichtung.

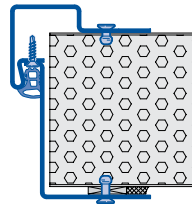
**Einbau in Paneelwand**

Eignung STS/STU

**Montageart** Niet- oder Schraubmontage

Befestigungsmaterial 3,2 mm Blindniete oder Selbstbohrschraubem 3,2 × 19

Zargenauskleidung keine

Wandstärken 50 mm, 80 mm, 100 mm, 120 mm

Ausführung in El<sub>2</sub>30 länderspezifisch.

### Produktbeschreibung

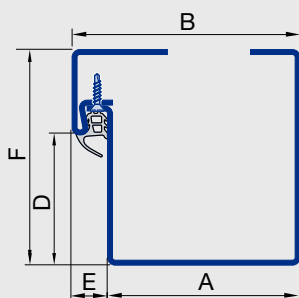

### Abmessungen (in mm)

Falzausbildung

A	Profilbreite	95
B	Profiltiefe	90
C	Spiegelbreite	80
D	Falztiefe	55

### Blechstärke Zarge

1,5 mm

### Befestigung

Dübelmontage

### Zargendichtung

3-seitig umlaufend

### Oberfläche Zarge

- Verzinkt, Grauweiß (ähnlich RAL 9002)
- RAL nach Wahl, NCS, Metallic
- Edelstahl 1.4301
- Edelstahl 1.4571

### Einbau möglich in:

- Mauerwerk/Beton
- Montagewände F60A/F90A
- Bekleidete Holzstützen F60B
- statisch bemessenen, beplankten Stahlprofilen

## Vorsatzzarge

Dank Dübelmontage eignet sich die Zarge zur Montage vor der Wand für maximale Durchgangslichte. Weitere Merkmale sind die verschweißte Ausführung sowie der Hinterschnitt für eine selbstklemmende Dichtung.

### Einbau in Mauerwerk/Beton

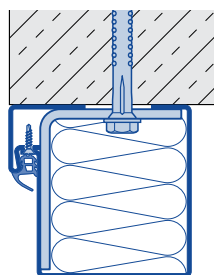

Eignung	STS/STU
<b>Montageart</b>	<b>Dübelmontage</b>
Befestigungsmaterial	Rahmendübel 10 × 80 in Sechskantausführung/Torx
Zargenauskleidung	Werkseitige Auskleidung mit Mineralwolle bei Ausführung T30/El <sub>2</sub> 30; bei Mehrzwecktüren auf Anforderung
Mindestwanddicke:	150 mm

### Einbau in Montagewände F60A/F90A statisch bemessenen beplankten Stahlprofilen

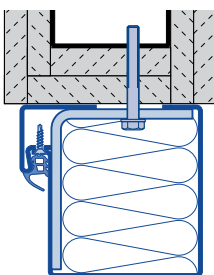

Eignung	STS/STU
<b>Montageart</b>	<b>Schraubmontage mit M8 Schrauben</b>
Befestigungsmaterial	Schrauben M8/50 mit Innensechskant
Zargenauskleidung	Werkseitige Auskleidung mit Mineralwolle bei Ausführung T30/El <sub>2</sub> 30; bei Mehrzwecktüren auf Anforderung

### Einbau in bekleidete Holzstützen F60B

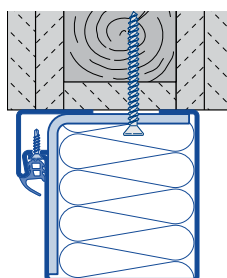

Eignung	STS/STU
<b>Montageart</b>	<b>Schraubmontage</b>
Befestigungsmaterial	Spanplattenschraube mit Kreuzschlitz Ø 6 mm
Zargenauskleidung	Werkseitige Auskleidung mit Mineralwolle bei Ausführung T30/El <sub>2</sub> 30; bei Mehrzwecktüren auf Anforderung



Ausführung in El<sub>2</sub>30 länderspezifisch.



**James-Simon-Galerie, Berlin, Deutschland**

T30 / T90 Stahlblechtüren STS/STU;

Stahl-Objekttüren H3, H16; D55, E65;

2-geteilte Stahlumfassungszarge Laschen-Klemm-Befestigung



# DRÜCKER

---

## 4

<b>PRODUKTÜBERSICHT DRÜCKER</b>	<b>208</b>
<b>PRODUKTÜBERSICHT STANGENGRIFFE UND DRUCKSTANGEN</b>	<b>210</b>
<b>ÜBERSICHT DER BESCHLAGFORMEN</b>	<b>212</b>
<b>DATENBLÄTTER</b>	<b>214</b>
Drückergarnituren	214
Wechselgarnituren	220
Schutzbeschläge	224
Sicherheits-Wechselgarnituren	226
Stangengriffe für Paniktürverschlüsse nach EN 1125	228
Druckstangen für Paniktürverschlüsse nach EN 1125	229
Drückergriff für Notausgangsverschlüsse nach EN 179	230

## PRODUKTÜBERSICHT DRÜCKER

	geeignet nach EN 179	Oberfläche Drücker mit Gleitlager			Oberfläche Drücker mit Kugellager			
		Kunststoff farbig	Aluminium F1	Edelstahl	Kunststoff farbig	Aluminium F1	Edelstahl	
<b>Drückergarnituren mit Kurzschild</b>								
Typ D-110	●	●	●	●				
Typ D-210			●	●				
Typ D-310			●	●				
Typ D-330	●		●	●				
Typ D-410	●		●	●				
Typ D-510			●	●				
Typ D-810								
Typ D-830								
Typ 1070	●		●	●				
Typ 1076			●	●				
Typ 1016	●		●	●				
Typ 1023			●	●				
Typ 1053	●		●	●				
<b>Drückergarnituren mit Rosette</b>								
Typ D-110	●	●	●	●				●
Typ D-210			●	●				
Typ D-310			●	●				●
Typ D-330	●		●	●				●
Typ D-410	●		●	●				●
Typ D-510			●	●				●
Typ D-810								●
Typ D-830	●							●
Typ 1070	●		●	●				
Typ 1076			●	●				
Typ 1016	●		●	●				
Typ 1023			●	●				
Typ 1053	●		●	●				

	Lieferbare Knopfformen							Lochung	
	K 116	K 130	K 135	K 160	K 165	0802	0829	PZ	RZ
	●	●	●	●	●			●	●
		●						●	●
		●						●	●
								●	●
								●	●
								●	●
						●		●	
							●	●	
							●	●	
						●		●	
						●		●	
	●	●	●	●	●			●	●
								●	●
	●	●	●	●	●			●	●
	●	●	●	●	●			●	●
	●	●	●	●	●			●	●
	●	●	●	●	●			●	●
	●	●	●	●	●			●	●
	●	●	●	●	●			●	●
						●		●	
							●	●	
							●	●	
						●		●	
						●		●	

# PRODUKTÜBERSICHT STANGENGRIFFE UND DRUCKSTANGEN

	Oberfläche					Gegenbeschlag				
	schwarz-rot beschichtet	schwarz-grün beschichtet	schwarz-Alumi- nium	Aluminium F1	Edelstahl	Kurzschild mit Drücker	Kurzschild mit Knopf	Rosette mit Drü- cker	Rosette mit Knopf	
<b>Stangengriffe</b>										
Typ ENP 900 IV	●		●	●	●	●	●			
Typ Economic		●				●	●			
Typ B7400				●	●	●	●			
<b>Druckstangen</b>										
Typ EPN 2000				●	●	●	●	●	●	
Typ 74430				●	●	●				
<b>Drückergriff</b>										
Typ 162XADG06Z					●	●	●			

	Lochung		
	PZ	RZ	ohne
	●	●	●
	●		●
	●		●
	●	●	●
	●		●
	●		

## ÜBERSICHT DER BESCHLAGFORMEN

### Lieferbare Drückerformen

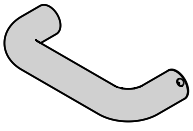

Typ D-110  
Typ D-1070

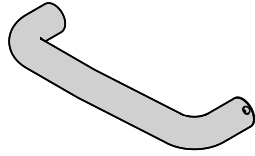

Typ D-190

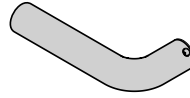

Typ D-210

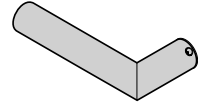

Typ D-310  
Typ D-1076

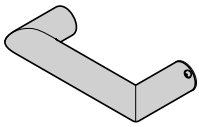

Typ D-330  
Typ D-1016

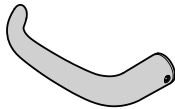

Typ D-410  
Typ D-1023

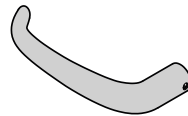

Typ D-490  
Typ D-1053

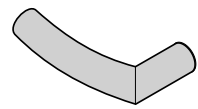

Typ D-510

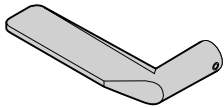

Typ D-810

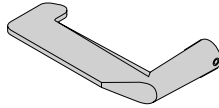

Typ D-830

### Lieferbare Panikstangen

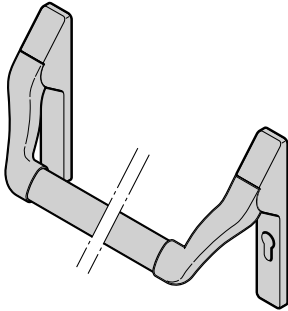

Stangengriff  
Typ EPN 900 IV  
Typ Economic  
Typ B7400

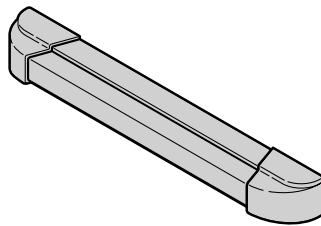

Druckstange  
Typ EPN 2000  
Typ EPN 2000 ES1/ES2  
Typ EPN 74430

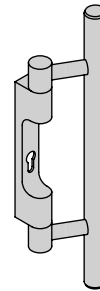

Drückergriff  
Panik einwärts

Lieferbare Schildformen

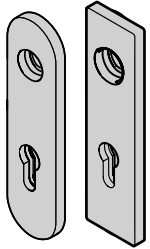

Kurzschild rund / eckig

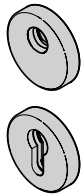

Rosette

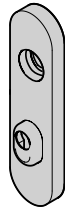

Kurzschild ES1

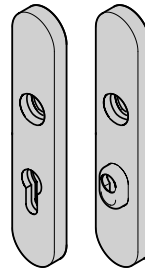

Langschild ES1  
Langschild ES2/ES3

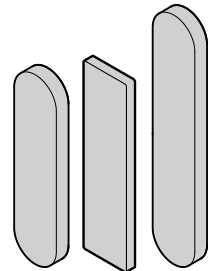

Blindschild

Lochung

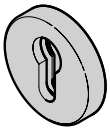

PZ (Profilzylinder)

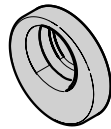

RZ (Rundzylinder)

Lieferbare Knopfformen

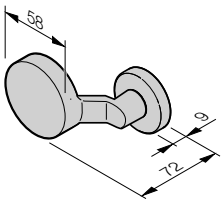

K 116

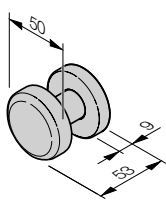

K 130

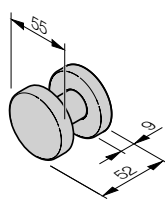

K 135 / K 0829

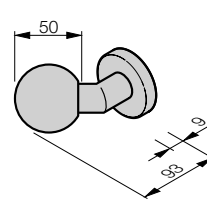

K 160

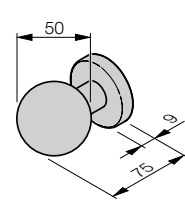

K 165 / K 0802

## DATENBLÄTTER

## Drückergarnituren

## Produktbeschreibung Standard

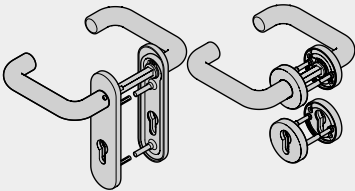
**FS Drückergarnitur D-110  
mit Kurzschild  
mit Rundrosette**

## Maße

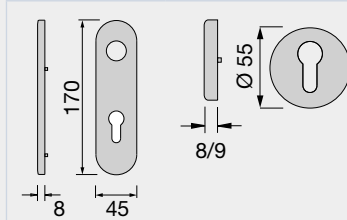
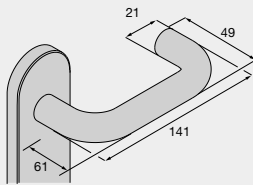

Kurzschild  
abgerundet

Rundrosette

## Oberfläche

Kunststoff ppn, schwarz

## Vierkantstift

- 9 mm für Türstärke 45–65 mm
- 8 mm für Türstärke 40 mm

## Schildform

- mit Kurzschild, PZ-gelocht
- mit Rosette (MZ Thermo46, MZ Thermo65)

## DIN

links oder rechts zeigend

## Ausführung

mit Gleitlager

## Lochung

PZ

## Drückergarnituren

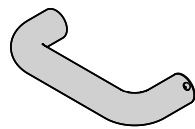

Eignung D65, D65 VM, D65 OD, H3G, H3 OD, H6 OD, H8-5, H16G, H16 (78 mm) H16 OD, H16S, HS75, MZ, MZ Thermo46, MZ Thermo65, OIT 40, STS/STU, ZK

**Drückerform Typ D-110**

Schildform Kurzschild abgerundet oder Rundrosette

Lager Gleitlager Typ OGL / Kugellager Typ OKL

Ausführungen

- Drückergarnitur mit durchgehendem Stift
- Panikgarnitur mit geteiltem Stift, geeignet für Notausgangsschlüsse nach DIN EN 179

Oberfläche Kunststoff farbig, Aluminium eloxiert F1, Edelstahl gebürstet

Lochung PZ oder RZ

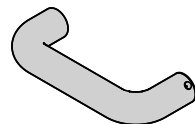

Eignung D65, D65 VM, D65 OD, H3G, H3 OD, H6 OD, H16G, H16 (78 mm) H16 OD, H16S, HS75, STS/STU

**Drückerform Typ 1070**

Schildform Kurzschild abgerundet oder Rundrosette

Lager Gleitlager Typ AGL

Ausführungen

- Drückergarnitur mit durchgehendem Stift
- Panikgarnitur mit geteiltem Stift, geeignet für Notausgangsschlüsse nach DIN EN 179





Oberfläche Aluminium eloxiert F1, Edelstahl matt gebürstet



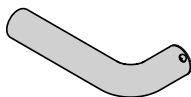
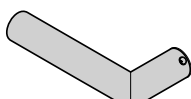
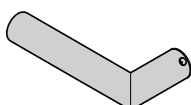
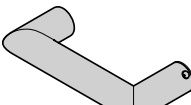

Lochung PZ

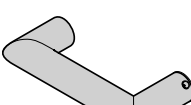

Garnituren mit Kugellager sind nur mit Rundrosette in der Oberfläche Edelstahl erhältlich.

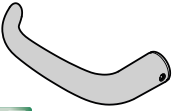

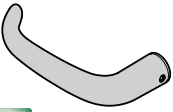
	Eignung	D65, D65 VM, D65 OD, H3G, H3 OD, H6 OD, H16G, H16 (78 mm) H16 OD, H16S, HS75
	<b>Drückerform</b>	<b>Typ D-210</b>
	Schildform	Kurzschild abgerundet oder Rundrosette
	Lager	Gleitlager Typ OGL
	Ausführungen	Drückergarnitur mit durchgehendem Stift
	Oberfläche	Aluminium eloxiert F1, Edelstahl gebürstet
Lochung	PZ	
	Eignung	D65, D65 VM, D65 OD, H3G, H3 OD, H6 OD, H8-5, H16G, H16 (78 mm) H16 OD, H16S, HS75
	<b>Drückerform</b>	<b>Typ D-310</b>
	Schildform	Kurzschild abgerundet oder Rundrosette
	Lager	Gleitlager Typ OGL / Kugellager Typ OKL
	Ausführungen	Drückergarnitur mit durchgehendem Stift
	Oberfläche	Aluminium eloxiert F1, Edelstahl gebürstet
Lochung	PZ oder RZ	
	Eignung	D65, D65 VM, D65 OD, H3G, H3 OD, H6 OD, H16G, H16 (78 mm) H16 OD, H16S, HS75
	<b>Drückerform</b>	<b>Typ 1076</b>
	Schildform	Kurzschild eckig oder Rundrosette
	Lager	Gleitlager Typ AGL
	Ausführungen	Drückergarnitur mit durchgehendem Stift
	Oberfläche	Aluminium eloxiert F1, Edelstahl gebürstet
Lochung	PZ	
 	Eignung	D65, D65 VM, D65 OD, H3G, H3 OD, H6 OD, H16G, H16 (78 mm) H16 OD, H16S, HS75
	<b>Drückerform</b>	<b>Typ D-330</b>
	Schildform	Kurzschild eckig oder Rundrosette
	Lager	Gleitlager Typ OGL / Kugellager Typ OKL
	Ausführungen	<ul style="list-style-type: none"> <li>• Drückergarnitur mit durchgehendem Stift</li> <li>• Panikgarnitur mit geteiltem Stift, geeignet für Notausgangverschlüsse nach DIN EN 179</li> </ul>
	Oberfläche	Aluminium eloxiert F1, Edelstahl gebürstet
Lochung	PZ	
 	Eignung	D65, D65 VM, D65 OD, H3G, H3 OD, H6 OD, H16G, H16 (78 mm) H16 OD, H16S, HS75
	<b>Drückerform</b>	<b>Typ 1016</b>
	Schildform	Kurzschild eckig oder Rundrosette
	Lager	Gleitlager Typ AGL
	Ausführungen	<ul style="list-style-type: none"> <li>• Drückergarnitur mit durchgehendem Stift</li> <li>• Panikgarnitur mit geteiltem Stift, geeignet für Notausgangverschlüsse nach DIN EN 179</li> </ul>
	Oberfläche	Aluminium eloxiert F1, Edelstahl gebürstet
Lochung	PZ	

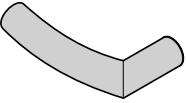
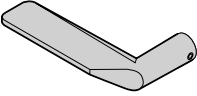
 	Eignung	D65, D65 VM, D65 OD, H3G, H3 OD, H6 OD, H16G, H16 (78 mm) H16 OD, H16S, HS75
	<b>Drückerform</b>	<b>Typ D-410</b>
	Schildform	Kurzschild abgerundet oder Rundrosette
	Lager	Gleitlager Typ OGL / Kugellager Typ OKL
	Ausführungen	<ul style="list-style-type: none"> <li>• Drückergarnitur mit durchgehendem Stift</li> <li>• Panikgarnitur mit geteiltem Stift, geeignet für Notausgangsverschlüsse nach DIN EN 179</li> </ul>
	Oberfläche	Aluminium eloxiert F1, Edelstahl gebürstet
	Lochung	PZ
 	Eignung	D65, D65 VM, D65 OD, H3G, H3 OD, H6 OD, H16G, H16 (78 mm) H16 OD, H16S, HS75
	<b>Drückerform</b>	<b>Typ 1023 / Typ 1054</b>
	Schildform	Kurzschild abgerundet oder Rundrosette
	Lager	Gleitlager Typ AGL
	Ausführungen	<ul style="list-style-type: none"> <li>• Typ 1023 als Drückergarnitur mit durchgehendem Stift</li> <li>• Typ 1054 als Panikgarnitur mit geteiltem Stift, geeignet für Notausgangsverschlüsse nach DIN EN 179</li> </ul>
	Oberfläche	Aluminium eloxiert F1, Edelstahl gebürstet
	Lochung	PZ
	Eignung	D65, D65 VM, D65 OD, H3G, H3 OD, H6 OD, H16G, H16 (78 mm) H16 OD, H16S, HS75
	<b>Drückerform</b>	<b>Typ D-510</b>
	Schildform	Kurzschild abgerundet oder Rundrosette
	Lager	Gleitlager Typ OGL / Kugellager Typ OKL
	Ausführungen	Drückergarnitur mit durchgehendem Stift
	Oberfläche	Aluminium eloxiert F1, Edelstahl gebürstet
	Lochung	PZ
	Eignung	D65, D65 VM, D65 OD, H3G, H3 OD, H6 OD, H16G, H16 (78 mm) H16 OD, H16S, HS75, STS, STU
	<b>Drückerform</b>	<b>Typ D-810</b>
	Schildform	Rundrosette
	Lager	Kugellager Typ OKL
	Ausführungen	Drückergarnitur mit durchgehendem Stift
	Oberfläche	Edelstahl matt gebürstet, Edelstahl roh, Edelstahl poliert, Edelstahl messing roh, Edelstahl messing poliert
	Lochung	PZ

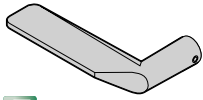

Eignung	D65, D65 VM, D65 OD, H3G, H3 OD, H6 OD, H16G, H16 (78 mm) H16 OD, H16S, HS75, STS, STU
<b>Drückerform</b>	<b>Typ D-830</b>
Schildform	Rundrosette
Lager	Kugellager Typ OKL
Ausführungen	<ul style="list-style-type: none"> <li>• Drückergarnitur mit durchgehendem Stift</li> <li>• Panikgarnitur mit geteiltem Stift, geeignet für Notausgangverschlüsse nach DIN EN 179</li> </ul>
Oberfläche	Edelstahl matt gebürstet, Edelstahl roh, Edelstahl poliert, Edelstahl messing roh, Edelstahl messing poliert
Lochung	PZ



Garnituren mit Kugellager sind nur mit Rundrosette in der Oberfläche Edelstahl erhältlich

### Drückergarnituren mit verlängertem Drücker für Barrierefreiheit

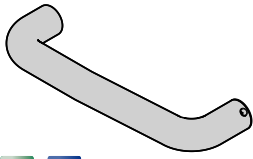

Eignung	D65, D65 VM, D65 OD, H3G, H3 OD, H6 OD, H16G, H16 (78 mm) H16 OD, H16S, HS75, STS/STU
---------	---

<b>Drückerform</b>	<b>Typ D-190</b>
--------------------	------------------

Schildform	Kurzschild abgerundet oder Rundrosette
------------	--

Lager	Gleitlager Typ OGL
-------	--------------------

Ausführungen	<ul style="list-style-type: none"> <li>• Drückergarnitur mit durchgehendem Stift</li> <li>• Panikgarnitur mit geteiltem Stift, geeignet für Notausgangsverschlüsse nach DIN EN 179</li> </ul>
--------------	---

Oberfläche	Aluminium eloxiert F1, Edelstahl gebürstet
------------	--

Lochung	PZ
---------	----

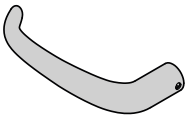

Eignung	D65, D65 VM, D65 OD, H3G, H3 OD, H6 OD, H16G, H16 (78 mm) H16 OD, H16S, HS75, STS/STU
---------	---

<b>Drückerform</b>	<b>Typ D-490</b>
--------------------	------------------

Schildform	Kurzschild abgerundet oder Rundrosette
------------	--

Lager	Gleitlager Typ OGL
-------	--------------------

Ausführungen	<ul style="list-style-type: none"> <li>• Drückergarnitur mit durchgehendem Stift</li> <li>• Panikgarnitur mit geteiltem Stift, geeignet für Notausgangsverschlüsse nach DIN EN 179</li> </ul>
--------------	---

Oberfläche	Aluminium eloxiert F1, Edelstahl gebürstet
------------	--

Lochung	PZ
---------	----



Garnituren mit Kugellager sind nur mit Rundrosette in der Oberfläche Edelstahl erhältlich

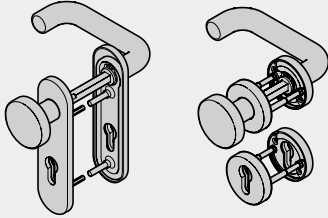
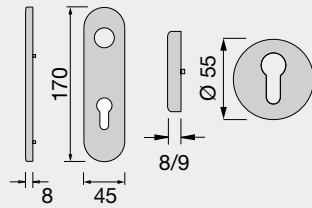
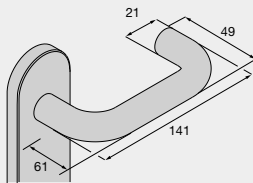

**Produktbeschreibung Standard****FS Wechselgarnitur D 110  
mit Kurzschild und Knopf K130****mit Rundrosette und Knopf K130  
(STS)****Maße****Oberfläche**

BB/PZ, Kunststoff ppn, schwarz

**Vierkantstift**

- 9 mm für Türstärke 45 – 65 mm
- 8 mm für Türstärke 40 mm

**Schildform**

- mit Kurzschild, PZ-gelocht;
- mit Rundrosette, PZ-gelocht;
- STS/STU optional mit Kurzschild PZ-gelocht

**DIN**

links oder rechts zeigend

**Lochung**

PZ

## Wechselgarnituren

Wechselgarnituren sind auf einer Seite der Garnitur mit einer halben Drückergarnitur- und auf der Gegenseite im Standard mit einem Knopf Typ K-130 ausgestattet. Die Drücker und Knopfformen sind in verschiedenen Ausführungen erhältlich.

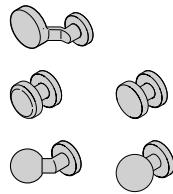
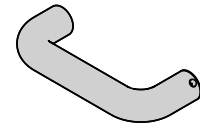
**Wechselgarnituren**

Eignung	D65, D65 VM, D65 OD, H3G, H3 OD, H6 OD, H8-5, H16G, H16 (78 mm) H16 OD, H16S, HS75, MZ, MZ Thermo46, MZ Thermo65, OIT 40, STS/STU, ZK
---------	---

**Drückerform Typ D-110**

Schildform	Kurzschild abgerundet oder Rundrosette
------------	--

Knopfform	K-116, K-130, K-135, K-160, K-165
-----------	-----------------------------------

Lager	Gleitlager Typ OGL / Kugellager Typ OKL
-------	---

Ausführungen	<ul style="list-style-type: none"> <li>• Drückergarnitur mit durchgehendem Stift</li> <li>• Panikgarnitur mit geteiltem Stift, geeignet für Notausgangsschlüsse nach DIN EN 179</li> </ul>
--------------	--

Oberfläche	Kunststoff farbig, Aluminium eloxiert F1, Edelstahl gebürstet
------------	---

Lochung	PZ oder RZ
---------	------------

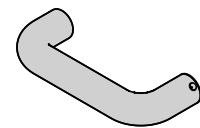

Eignung	D65, D65 VM, D65 OD, H3G, H3 OD, H6 OD, H16G, H16 (78 mm) H16 OD, H16S, HS75, STS/STU
---------	---

**Drückerform Typ 1070**

Schildform	Kurzschild abgerundet oder Rundrosette
------------	--

Knopfform	0802
-----------	------

Lager	Gleitlager Typ AGL
-------	--------------------

Ausführungen	<ul style="list-style-type: none"> <li>• Drückergarnitur mit durchgehendem Stift</li> <li>• Panikgarnitur mit geteiltem Stift, geeignet für Notausgangsschlüsse nach DIN EN 179</li> </ul>
--------------	--









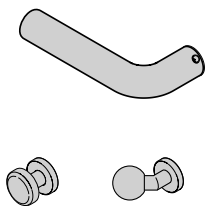
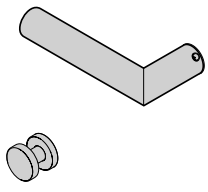
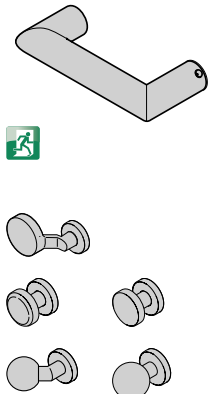

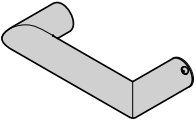

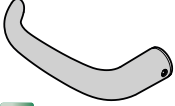
Oberfläche	Aluminium eloxiert F1, Edelstahl matt gebürstet
------------	---

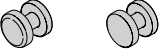
Lochung	PZ
---------	----

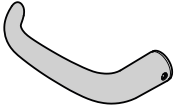

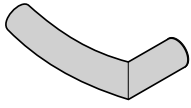
H8-5, MZ, MZ, MZ Thermo46, MZ Thermo65, OIT 40 und ZK als Wechselgarnitur sind nur mit Drückerform D-110 lieferbar

	Eignung	D65, D65 VM, D65 OD, H3G, H3 OD, H6 OD, H16G, H16 (78 mm) H16 OD, H16S, HS75
	<b>Drückerform</b>	<b>Typ D-210</b>
	Schildform	Kurzschild abgerundet oder Rundrosette
	Knopfform	K-130, K-160
	Lager	Gleitlager Typ OGL
	Ausführungen	Drückergarnitur mit durchgehendem Stift
	Oberfläche	Aluminium eloxiert F1, Edelstahl gebürstet
Lochung	PZ	
	Eignung	D65, D65 VM, D65 OD, H3G, H3 OD, H6 OD, H16G, H16 (78 mm) H16 OD, H16S, HS75
	<b>Drückerform</b>	<b>Typ D-310</b>
	Schildform	Kurzschild abgerundet oder Rundrosette
	Knopfform	K-116, K-130, K-135, K-160, K-165
	Lager	Gleitlager Typ OGL / Kugellager Typ OKL
	Ausführungen	Drückergarnitur mit durchgehendem Stift
	Oberfläche	Aluminium eloxiert F1, Edelstahl gebürstet
Lochung	PZ oder RZ	
	Eignung	D65, D65 VM, D65 OD, H3G, H3 OD, H6 OD, H16G, H16 (78 mm) H16 OD, H16S, HS75,
	<b>Drückerform</b>	<b>Typ 1076</b>
	Schildform	Kurzschild eckig oder Rundrosette
	Knopfform	0829
	Lager	Gleitlager Typ AGL
	Ausführungen	Drückergarnitur mit durchgehendem Stift
	Oberfläche	Aluminium eloxiert F1, Edelstahl gebürstet
Lochung	PZ	
	Eignung	D65, D65 VM, D65 OD, H3G, H3 OD, H6 OD, H16G, H16 (78 mm) H16 OD, H16S, HS75
	<b>Drückerform</b>	<b>Typ D-330</b>
	Schildform	Kurzschild eckig oder Rundrosette
	Knopfform	K-116, K-130, K-135, K-160, K-165
	Lager	Gleitlager Typ OGL / Kugellager Typ OKL
	Ausführungen	<ul style="list-style-type: none"> <li>• Drückergarnitur mit durchgehendem Stift</li> <li>• Panikgarnitur mit geteiltem Stift, geeignet für Notausgangsverschlüsse nach DIN EN 179</li> </ul>
	Oberfläche	Aluminium eloxiert F1, Edelstahl gebürstet
Lochung	PZ	

  	Eignung	D65, D65 VM, D65 OD, H3G, H3 OD, H6 OD, H16G, H16 (78 mm) H16 OD, H16S, HS75
	<b>Drückerform</b>	<b>Typ 1016</b>
	Schildform	Kurzschild eckig oder Rundrosette
	Knopfform	0829
	Lager	Gleitlager Typ AGL
	Ausführungen	<ul style="list-style-type: none"> <li>• Drückergarnitur mit durchgehendem Stift</li> <li>• Panikgarnitur mit geteiltem Stift, geeignet für Notausgangverschlüsse nach DIN EN 179</li> </ul>
	Oberfläche	Aluminium eloxiert F1, Edelstahl gebürstet
Lochung	PZ	
    	Eignung	D65, D65 VM, D65 OD, H3G, H3 OD, H6 OD, H16G, H16 (78 mm) H16 OD, H16S, HS75
	<b>Drückerform</b>	<b>Typ D-410</b>
	Schildform	Kurzschild abgerundet oder Rundrosette
	Knopfform	K-116, K-130, K-135, K-160, K-165
	Lager	Gleitlager Typ OGL / Kugellager Typ OKL
	Ausführungen	<ul style="list-style-type: none"> <li>• Drückergarnitur mit durchgehendem Stift</li> <li>• Panikgarnitur mit geteiltem Stift, geeignet für Notausgangverschlüsse nach DIN EN 179</li> </ul>
	Oberfläche	Aluminium eloxiert F1, Edelstahl gebürstet
Lochung	PZ	
  	Eignung	D65, D65 VM, D65 OD, H3G, H3 OD, H6 OD, H16G, H16 (78 mm) H16 OD, H16S, HS75
	<b>Drückerform</b>	<b>Typ 1023 / Typ 1053 (Panik)</b>
	Schildform	Kurzschild abgerundet oder Rundrosette
	Knopfform	0802
	Lager	Gleitlager Typ AGL
	Ausführungen	<ul style="list-style-type: none"> <li>• Typ 1023 als Drückergarnitur mit durchgehendem Stift</li> <li>• Typ 1054 als Panikgarnitur mit geteiltem Stift, geeignet für Notausgangverschlüsse nach DIN EN 179</li> </ul>
	Oberfläche	Aluminium eloxiert F1, Edelstahl gebürstet
Lochung	PZ	
   	Eignung	D65, D65 VM, D65 OD, H3G, H3 OD, H6 OD, H16G, H16 (78 mm) H16 OD, H16S, HS75
	<b>Drückerform</b>	<b>Typ D-510</b>
	Schildform	Kurzschild abgerundet oder Rundrosette
	Knopfform	K-116, K-130, K-135, K-160, K-165
	Lager	Gleitlager Typ OGL / Kugellager Typ OKL
	Ausführungen	Drückergarnitur mit durchgehendem Stift
	Oberfläche	Aluminium eloxiert F1, Edelstahl gebürstet
Lochung	PZ	

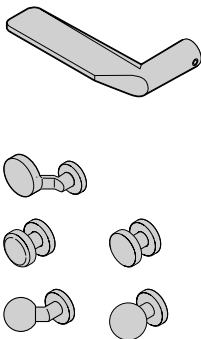
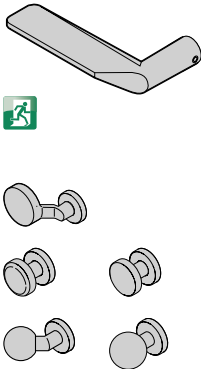

	Eignung	D65, D65 VM, D65 OD, H3G, H3 OD, H6 OD, H16G, H16 (78 mm) H16 OD, H16S, HS75, STS/STU
	<b>Drückerform</b>	<b>Typ D-810</b>
	Schildform	Rundrosette
	Knopfform	K-116, K-130, K-135, K-160, K-165
	Lager	Kugellager Typ OKL
	Ausführungen	Drückergarnitur mit durchgehendem Stift
	Oberfläche	Edelstahl matt gebürstet, Edelstahl roh, Edelstahl poliert, Edelstahl messing roh, Edelstahl messing poliert
Lochung	PZ	
	Eignung	D65, D65 VM, D65 OD, H3G, H3 OD, H6 OD, H16G, H16 (78 mm) H16 OD, H16S, HS75, STS/STU
	<b>Drückerform</b>	<b>Typ D-830</b>
	Schildform	Rundrosette
	Knopfform	K-116, K-130, K-135, K-160, K-165
	Lager	Kugellager Typ OKL
	Ausführungen	<ul style="list-style-type: none"> <li>• Drückergarnitur mit durchgehendem Stift</li> <li>• Panikgarnitur mit geteiltem Stift, geeignet für Notausgangverschlüsse nach DIN EN 179</li> </ul>
	Oberfläche	Edelstahl matt gebürstet, Edelstahl roh, Edelstahl poliert, Edelstahl messing roh, Edelstahl messing poliert
Lochung	PZ	

**Produktbeschreibung Standard**

**FS Drückergarnitur D-110 mit  
Kurzschild ES1 oder mit Lang-  
schild ES1, ES2, ES3**

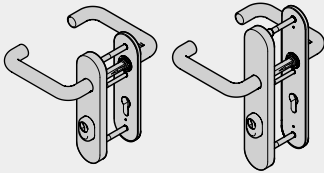
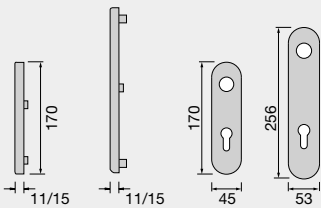
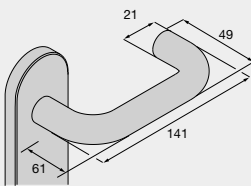
**Maße****Oberfläche**

- Aluminium F1
- Edelstahl gebürstet

**Vierkantstift****Schildform**

- Kurzschild ES1
- Langschild ES1, ES2 oder ES3

**DIN**

links oder rechts verwendbar

**Ausführung**

Gleitlager

**Lochung**

PZ

## Schutzbeschläge

Schutzbeschläge an Hörmann-Türen bieten die Voraussetzung für Einbruchhemmung. Sie werden durch die Tür verschraubt und bieten somit guten Einbruchschutz. Die DIN 18257 teilt Schutzbeschläge in die Widerstandsklassen von ES1 bis ES3 ein, wobei ES3 extrem stark einbruchhemmende Schutzbeschläge beschreibt.

### Sicherheits-Drückergarnituren

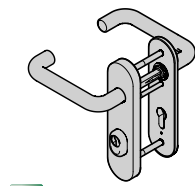
**Typ D-110**

**Eignung** D65, D65 OD, H3G, H3 OD, H3 VM, H6 OD, H16 (78 mm), H16G, H16 OD, H16S, HS75, STS/STU; KSI 40-1 (nicht nach EN 179)

**Drückerform** **Typ D-110**

**Schlidform / Sicherheitsanforderung** **Kurzschild ES1:  
Türen bis Widerstandsklasse RC 2**

**Lager** Gleitlager Typ OGL

**Oberfläche** Alu F1, Edelstahl

**Ausführung**

- mit durchgehendem Stift
- mit geteiltem Stift, geeignet für Notausgangsverschlüsse nach DIN EN 179

**Lochung** PZ

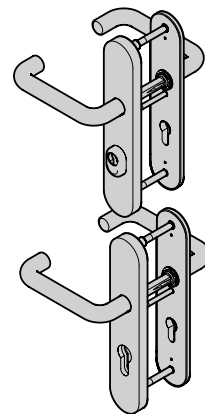

**Eignung** KSI Thermo46, STS/STU

**Drückerform** **Typ D-110**

**Schlidform / Sicherheitsanforderung** **Langschild ES1:  
Türen bis Widerstandsklasse RC 2**

**Lager** Gleitlager Typ OGL

**Oberfläche** Edelstahl

**Ausführung**

- mit durchgehendem Stift
- KSI Thermo46 ohne Profilzylinderabdeckung

**Lochung** PZ

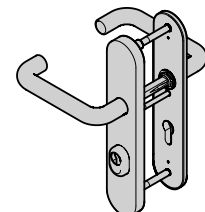

**Eignung** D65, D65 VM, D65 OD, H3G, H3 OD, H3 VM, H6 OD, H16G, H16 (78 mm), H16 OD, H16S, HS75, KSI 40-1, STS/STU

**Drückerform** **Typ D-110**

**Schlidform / Sicherheitsanforderung** **Langschild ES2:  
Türen bis Widerstandsklasse RC 3**



**Lager** Gleitlager Typ OGL

**Ausführung**

- mit durchgehendem Stift
- mit geteiltem Stift, geeignet für Notausgangsverschlüsse nach DIN EN 179

**Oberfläche** Aluminium eloxiert F1, Edelstahl gebürstet

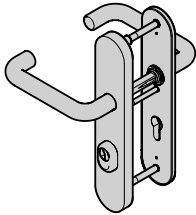
**Lochung** PZ

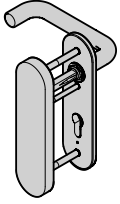
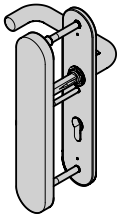
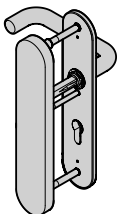
 	Eignung	D65, D65 OD, H3G, H3 OD, H3 VM, H6 OD, H16 (78 mm), H16G, H16 OD, H16S, HS75
	<b>Drückerform</b>	<b>Typ D-110</b>
	<b>Schildform / Sicherheitsanforderung</b>	<b>Langschild ES3: Türen bis Widerstandsklasse RC 4</b>
	Lager	Gleitlager Typ OGL
	Ausführungen	<ul style="list-style-type: none"> <li>mit durchgehendem Stift</li> <li>mit geteiltem Stift, geeignet für Notausgangsverschlüsse nach DIN EN 179</li> </ul>
	Oberfläche	Aluminium eloxiert F1, Edelstahl gebürstet
	Lochung	PZ
	Eignung	D65, D65 OD, H3G, H3 OD, H3 VM, H6 OD, H16 (78 mm), H16G, H16 OD, H16S, HS75
	<b>Drückerform</b>	<b>Typ D-110</b>
	<b>Schildform / Sicherheitsanforderung</b>	<b>Kurzschild ES1: Türen bis Widerstandsklasse RC 2</b>
	Lager	Gleitlager Typ OGL
	Ausführungen	mit durchgehendem Stift
	Oberfläche	Aluminium eloxiert F1, Edelstahl gebürstet
	Lochung	PZ – Gegenbeschlag als Blindschild
	Eignung	D65, D65 VM, D65 OD, H3G, H3 OD, H6 OD, H16G, H16 (78 mm), H16 OD, H16S, HS75
	<b>Drückerform</b>	<b>Typ D-110</b>
	<b>Schildform / Sicherheitsanforderung</b>	<b>Langschild ES2: Türen bis Widerstandsklasse RC 3</b>
	Lager	Gleitlager Typ OGL
	Ausführungen	mit durchgehendem Stift
	Oberfläche	Aluminium eloxiert F1, Edelstahl gebürstet
	Lochung	PZ – Gegenbeschlag als Blindschild
	Eignung	D65, D65 VM, D65 OD, H3G, H3 OD, H6 OD, H16G, H16 (78 mm), H16 OD, H16S, HS75
	<b>Drückerform</b>	<b>Typ D-110</b>
	<b>Schildform / Sicherheitsanforderung</b>	<b>Langschild ES3: Türen bis Widerstandsklasse RC 4</b>
	Lager	Gleitlager Typ OGL
	Ausführungen	mit durchgehendem Stift
	Oberfläche	Aluminium eloxiert F1, Edelstahl gebürstet
	Lochung	PZ – Gegenbeschlag als Blindschild



Weitere Drückerformen mit Sicherheitsanforderung ES1, ES2, ES3 auf Anfrage

### Produktbeschreibung Standard

#### FS Wechselgarnitur D-110 mit Kurzschild ES1 oder mit Langschild ES1, ES2, ES3

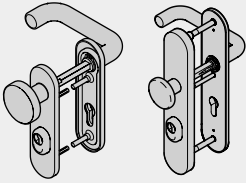

#### Maße

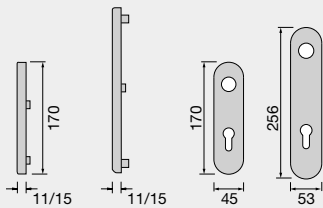
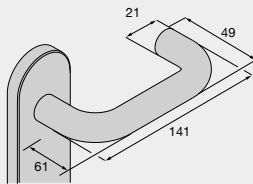

#### Oberfläche

- Aluminium F1
- Edelstahl gebürstet

#### Vierkantstift

#### Schildform

- Kurzschild ES1
- Langschild ES1, ES2, ES3

#### DIN

links oder rechts verwendbar

#### Ausführung

Gleitlager

#### Lochung

PZ

## Sicherheits-Wechselgarnituren

Schutzbeschläge an Hörmann Türen bieten die Voraussetzung für Einbruchhemmung. Sie werden durch die Tür verschraubt und bieten somit guten Einbruchschutz. Die DIN 18257 teilt Schutzbeschläge in die Widerstandsklassen von ES1 bis ES3 ein, wobei ES3 extrem stark einbruchhemmende Schutzbeschläge beschreibt.

### Typ D-110

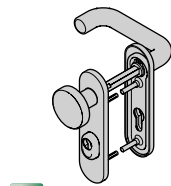

Eignung	D65, D65 OD, H3G, H3 OD, H3 VM, H6 OD, H16 (78 mm), H16G, H16 OD, H16S, HS75, STS/STU; KSI 40-1 (nicht nach EN 179)
---------	--

**Drückerform** Typ D-110

**Schildform / Sicherheitsanforderung** **Kurzschild ES1:**  
**Türen bis Widerstandsklasse RC 2**

Knopfform Typ K-130

Lager Gleitlager Typ OGL

Oberfläche Alu F1, Edelstahl

Ausführung

- mit durchgehendem Stift
- mit geteiltem Stift, geeignet für Notausgangsverschlüsse nach DIN EN 179

Lochung PZ

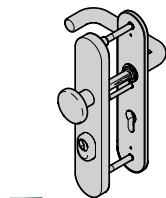

Eignung KSI Thermo46, STS/STU

**Drückerform** Typ D-110

**Schildform / Sicherheitsanforderung** **Langschild ES1:**  
**Türen bis Widerstandsklasse RC 2**

Knopfform Typ K-130

Lager Gleitlager Typ OGL

Oberfläche Alu F1, Edelstahl

Ausführung

- mit durchgehendem Stift
- KSI Thermo46 ohne Profilzylinderabdeckung

Lochung PZ

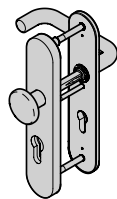

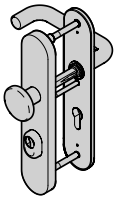

Eignung	D65-1, D65 VM, D65 OD, H3G, H3 OD, H3 VM, H6 OD, H16G, H16 (78 mm), H16 OD, H16S, HS75, KSI 40-1, STS/STU
<b>Drückerform</b>	<b>Typ D-110</b>
<b>Schlidform / Sicherheitsanforderung</b>	<b>Langschild ES2: Türen bis Widerstandsklasse RC 3</b>
Lager	Gleitlager Typ OGL
Ausführungen	<ul style="list-style-type: none"> <li>• mit durchgehendem Stift</li> <li>• mit geteiltem Stift, geeignet für Notausgangsverschlüsse nach DIN EN 179</li> </ul>
Oberfläche	Aluminium eloxiert F1, Edelstahl gebürstet
Lochung	PZ

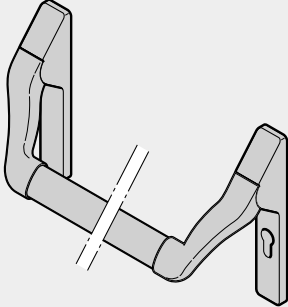
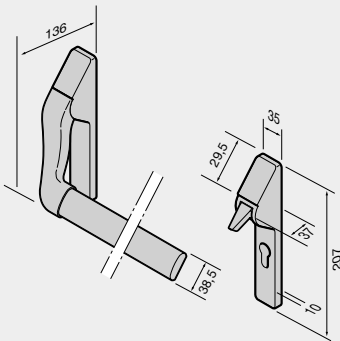

Werden 1-flügelige Sicherheitstüren bis RC3 mit Schlössern mit Panikfunktion ausgestattet, muss unbedingt dafür gesorgt werden, dass der Luftspalt zwischen Boden und Unterkante Türblatt gegen Durchführen von Drähten etc. geschützt ist. Dies kann durch Verringerung der Bodenluft auf 5 mm in Verbindung mit mindestens gleichhohen Bodenschwellen oder unteren Anschlägen erfolgen.

**Produktbeschreibung Standard****Stangengriff EPN 900 IV****Abmessungen****Lochung**

PZ, Im Standflügel ohne PZ

## Stangengriffe für Paniktürverschlüsse nach EN 1125

Hörmann Stangengriffe werden als Paniktürverschlüsse nach EN 1125 in Verbindung mit einem Panikschloss in öffentlichen Gebäuden eingesetzt, bei denen der Besucher die Funktion der Fluchttür nicht kennt und diese im Notfall auch ohne Einweisung betätigen können muss.

**Stangengriffe**

	Eignung	D65, D65 OD, H3G, H3 OD, H3 VM, H6 OD, H16 (78 mm), H16G-1, H16 OD, H16S, HS75, STS/STU
	<b>Typen</b>	<b>EPN 900 IV</b>
	Schildform	Kurzschild
	Gegenbeschlag	Kurzschild mit Drücker D-110, Knopf K-130 oder ohne Gegenbeschlag
	Eignung	D65, D65 OD, H3G, H3 OD, H3 VM, H6 OD, H16 (78 mm), H16G-1, H16 OD, H16S, HS75, STS/STU
	<b>Typen</b>	<b>Economic</b>
	Schildform	Kurzschild
	Gegenbeschlag	Kurzschild mit Drücker D-110, Knopf K-130 oder ohne Gegenbeschlag
	Eignung	D65, D65 OD, H3G, H3 OD, H3 VM, H6 OD, H8-5, H16 (78 mm), H16G-1, H16 OD, H16S, HS75
	<b>Typen</b>	<b>B7400</b>
	Schildform	Kurzschild
	Gegenbeschlag	Kurzschild mit Drücker D-110, Knopf K-130 oder ohne Gegenbeschlag
	Oberfläche	Aluminium F1, Edelstahl gebürstet
	Lochung	PZ / Standflügel ohne Lochung

**Produktbeschreibung Standard**

**Druckstange Typ EPN 2000**

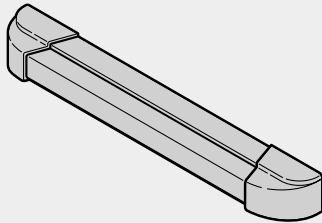

**Abmessungen**

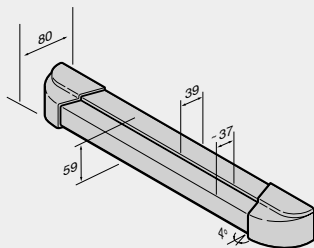

**Standardprofilängen**

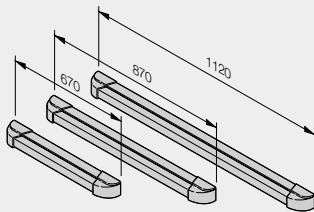

Baurichtmaß 800–999 mm:  
Länge Druckstange 670 mm

Baurichtmaß 1000–1249 mm:  
Länge Druckstange 870 mm

Baurichtmaß 1250–1500 mm:  
Länge Druckstange 1120 mm

**Lochung**  
PZ

## Druckstangen für Paniktürverschlüsse nach EN 1125

Hörmann Druckstangen werden als Paniktürverschlüsse nach EN 1125 in Verbindung mit einem Panikschloss in öffentlichen Gebäuden eingesetzt, bei denen der Besucher die Funktion der Fluchttür nicht kennt und diese im Notfall auch ohne Einweisung betätigen können muss.

**Druckstangen**

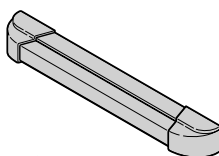

**Eignung** D65, D65 VM, D65 OD, H3G, H3 OD, H3 VM, H6 OD, H16G-1, H16 (78 mm), H16 OD, H16S, HS75, STS/STU

**Typen** **EPN 2000**

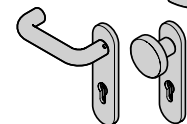

**Schildform** Kurzschild oder Rosette

**Gegenbeschlag** Kurzschild mit Drücker D-110 oder Knopf K-130

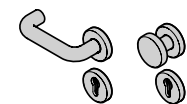

**Profillänge** 670 mm, 870 mm, 1120 mm sowie Länge nach Wunsch

**Oberfläche** Aluminium naturton, Edelstahl gebürstet

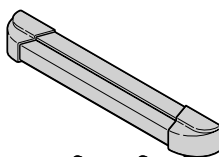

**Eignung** D65, D65 VM, D65 OD, H3G, H3 OD, H3 VM, H6 OD, H16G-1, H16 (78 mm), H16 OD, H16S, HS75, STS/STU

**Typen** **EPN 2000 ES2 / ES3**

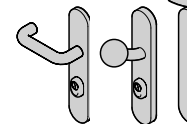

**Schildform** Langschild ES2 / Langschild ES3

**Gegenbeschlag** Langschild ES2/ES3 mit Drücker D-110, Knopf K-130 oder Blindschild

**Profillänge** 670 mm, 870 mm, 1120 mm sowie Länge nach Wunsch

**Oberfläche** Aluminium naturton, Edelstahl gebürstet

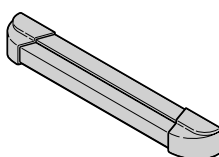

**Eignung** D65, D65 VM, D65 OD, H3G, H3 OD, H3 VM, H6 OD, H16G-1, H16 (78 mm), H16 OD, H16S, HS75, STS/STU

**Typen** **74430**



**Schildform** Kurzschild

**Gegenbeschlag** Kurzschild mit Drücker D-110 oder Knopf K-130

**Profillänge** Länge nach Wunsch

**Oberfläche** Aluminium naturton, Edelstahl gebürstet

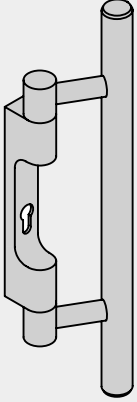
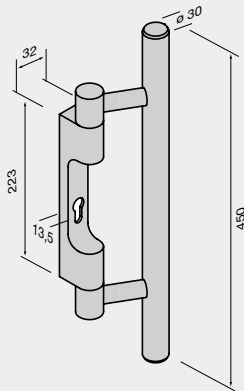
**Produktbeschreibung Standard****Drückergriff Panik einwärts****Abmessungen****Lochung**

PZ

## Drückergriff für Notausgangsverschlüsse nach EN 179

Hörmann Drückergriffe können an Notausgängen nach DIN EN 179 eingesetzt werden.

Sie empfehlen sich besonders bei schweren Türen, da sich diese mit dem Drückergriff mühelos mit einer Hand öffnen lassen. Drückergriffe eignen sich nicht nur als Notausgangsverschlüsse, sie ermöglichen außerdem barrierefreien Bedienkomfort in variabler Greifhöhe. Der Drückergriff ist die ideale Lösung für Sicherheitstüren RC2 mit Panikschloss einwärts.

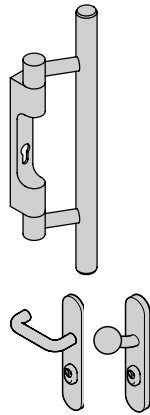
**Drückergriff**

Eignung	D65, D65 VM, D65 OD, H3G, H3 OD, H3 VM, H6 OD, H16G-1, H16 (78 mm), H16 OD, H16S, HS75, STS/STU
---------	---

<b>Drückerform / Sicherheitsanforderung</b>	<b>Typ Panik einwärts: Türen bis Widerstandsklasse RC 2</b>
---	---

Gegenbeschlag	Kurzschild ES1 mit Drücker D-110 oder Knopf K-130
---------------	---

Oberfläche	Edelstahl gebürstet
------------	---------------------

Lochung	PZ
---------	----







**Stadtbibliothek, Heidenheim, Deutschland**  
Industrie-Sektionaltore SPU F42;  
Feuerschutz-Schiebetor T30

# PROFILZYLINDER

---

## 5

<b>PRODUKTÜBERSICHT</b>	<b>234</b>
<b>ERMITTLUNG DER ZYLINDERLÄNGE</b>	<b>237</b>
<b>DATENBLÄTTER</b>	<b>240</b>
Profilzylinder	240

# PRODUKTÜBERSICHT

Grundsätzliche Informationen zu Profilzylinder finden Sie im Hörmann Technikhandbuch Band 1, Grundlagen.

	Seite	D65		D65 OD		H3G	H3 OD		H3 VM	
		1-flg	2-flg	1-flg	2-flg	1-flg	1-flg	2-flg	2-flg	
<b>Profilzylinder</b>										
Profildoppelzylinder	240	●	●	●	●	●	●	●	●	
Knaufzylinder	241									
Halbzylinder	241	●	●	●	●	●	●	●	●	
Blindzylinder	241	●	●	●	●	●	●	●	●	
Rundzylinder	241									

	Seite	MZ		OIT 40		MZ Thermo46	MZ Thermo65
		1-flg	2-flg	1-flg	2-flg	1-flg	1-flg
<b>Profilzylinder</b>							
Profildoppelzylinder	240	●	●	●	●	●	●
Knaufzylinder	241	●	●	●	●	●	●
Halbzylinder	241						
Blindzylinder	241						
Rundzylinder	241						

H6 OD		H8-5	H16 (78 mm)	H16G		H16 OD		H16S	HS75	KSI 40-1	KSI Thermo46
1-flg	2-flg	1-flg	1-flg	1-flg	2-flg	1-flg	2-flg	1-flg	1-flg	1-flg	1-flg
●	●	●	●	●	●	●	●	●	●	●	●
		●									
●	●		●	●	●	●	●	●	●		
●	●		●	●	●	●	●	●	●		

STS		STU		ZK	
1-flg	2-flg	1-flg	2-flg	1-flg	2-flg
●	●	●	●	●	●
				●	●
●	●	●	●		



## ERMITTLUNG DER ZYLINDERLÄNGE

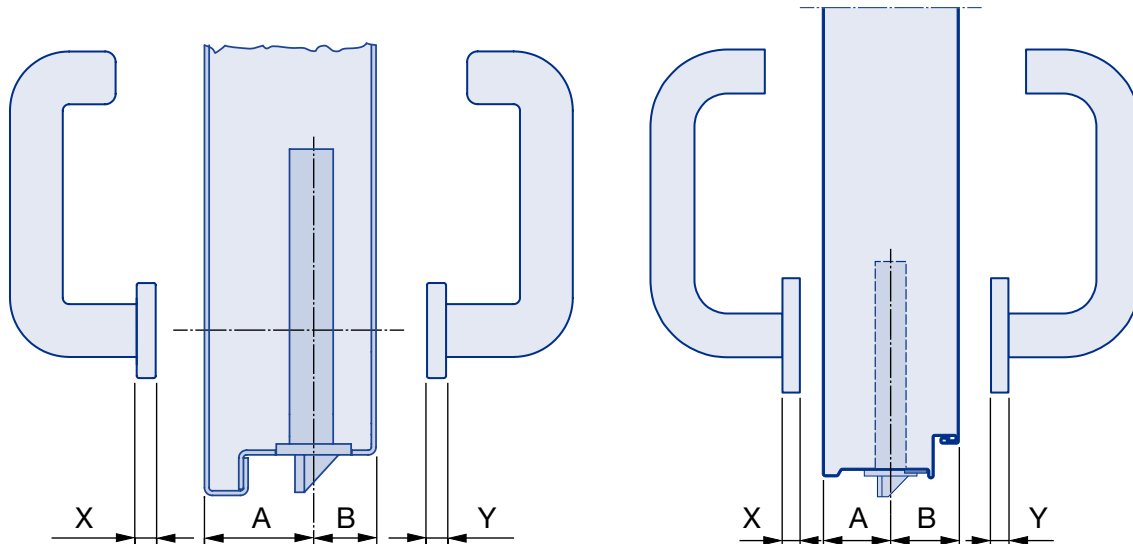

Zylinderlänge =  $X + A + B + Y$

Maß A = Öffnungsseite

Maß B = Schließseite

Schilddicke bei Hörmann-Drückergarnituren	$X = 8 \text{ mm}$ , $Y = 8 \text{ mm}$
Bei Garnituren für Sicherheitstüren Außenschild	15 mm
ES1 – Innenschild	8 mm
ES2/ES3 – Innenschild	5 mm



Profilzylinder für Sicherheitstüren mit beidseitigem Bohrschutz gehören bei Hörmann Sicherheitstüren zum Lieferumfang und sind im Einbruchschutzpaket bereits enthalten.

Alle Feuer- und Rauchschutzabschlüsse STS/STU müssen mit einem Profilzylinder ausgestattet werden. Dieser kann optional hinzubestellt werden.

Tabelle 1 Zylinder-Schlosssitze bei 1- und 2-flügeligen Türen

Türtyp	Hörmann Drückergarnitur	Türstärke (in mm)	Maß A (in mm)	Maß B (in mm)	Zylinderlängen
<b>Profilzylinder mit Not- und Gefahrenfunktion, ohne Bohrschutz</b>					
<b>Beschlag 8 mm auf Öffnungs- oder Schließseite</b>					
H3 OD Dünnfalz H3-2 OD Dickfalz H3G H6 OD Dünnfalz H6-2 OD Dickfalz H16 OD Dünnfalz H16-2 OD Dickfalz D65 OD Dünnfalz D65-2 OD Dickfalz D65	Drücker	65	32,5	32,5	40,5 + 40,5 = 81 mm
H3-1 OD Dickfalz H6-1 OD Dickfalz H16-1 OD Dickfalz D65-1 OD Dickfalz	Drücker	65	37,5	27,5	45,5 + 35,5 = 81 mm
H3 VM	Drücker	65	30	35	40,5 + 45,5 = 86 mm
H16G / H16 (78 mm)	Drücker	78	39	39	50,5 + 50,5 = 101 mm
H16S HS75	Drücker	75	42,5	32,5	50,5 + 40,5 = 91 mm
STS/STU STS/STU T30-1, T30-2 STS/STU T90-1, T90-2	Drücker	62	31	31	50,5 + 40,5 = 91 mm
<b>Profilzylinder mit Not- und Gefahrenfunktion, mit beidseitigem Bohrschutz (für einbruchhemmende Türen)</b>					
<b>Schutzbeschlag 15 mm auf Öffnungsseite</b>					
H3 OD Dünnfalz RC 2/RC 3 H3-2 OD Dickfalz RC 2/RC 3 H6 OD Dünnfalz RC 2 H6-2 OD Dickfalz RC 2 H16 OD Dünnfalz RC 2 H16-2 OD Dickfalz RC 3 D65 OD Dünnfalz RC 2/RC 3 D65-2 OD Dickfalz RC 2/RC 3	Drücker ES1/ES2	65	32,5	32,5	45,5 + 40,5 = 86 mm
H3-1 OD Dickfalz RC 2/RC 3/RC 4 H6-1 OD Dickfalz RC 2 H16-1 OD Dickfalz RC 2/RC 3/RC 4 D65-1 OD Dickfalz RC 2/RC 3/RC 4	Druckstange ES2	65	32,5	32,5	45,5 + 45,5 = 91 mm
H3-1 OD Dickfalz RC 2/RC 3/RC 4 H6-1 OD Dickfalz RC 2 H16-1 OD Dickfalz RC 2/RC 3/RC 4 D65-1 OD Dickfalz RC 2/RC 3/RC 4	Drücker ES1/ES2/ES3	65	38	27	50,5 + 40,5 = 91 mm
H3-1 OD Dickfalz RC 2/RC 3/RC 4 H6-1 OD Dickfalz RC 2 H16-1 OD Dickfalz RC 2/RC 3/RC 4 D65-1 OD Dickfalz RC 2/RC 3/RC 4	Druckstange ES2/ES3	65	38	27	50,5 + 40,5 = 91 mm
H16S RC 2 HS75 RC 2	Drücker ES1	75	42,5	32,5	55,5 + 40,5 = 96 mm
STS/STU STS/STU T30-1, T30-2 STS/STU T90-1, T90-2	Drücker ES1/ES2	62	26,5	36,5	35,5 + 45,5 = 81 mm



Türtyp	Hörmann Drückergarnitur	Türstärke (in mm)	Maß A (in mm)	Maß B (in mm)	Zylinderlängen
<b>Schutzbeschlag 15 mm auf Schließseite</b>					
H3 OD Dünnfalz RC 2/RC 3 H3-2 OD Dickfalz RC 2/RC 3 H6 OD Dünnfalz RC 2 H6-2 OD Dickfalz RC 2 H16 OD Dünnfalz RC 2 H16-2 OD Dickfalz RC 3 D65 OD Dünnfalz RC 2/RC 3 D65-2 OD Dickfalz RC 2/RC 3	Drücker ES1/ES2	65	32,5	32,5	40,5 + 45,5 = 86 mm
H3-1 OD Dickfalz RC 2/RC 3/RC 4 H6-1 OD Dickfalz RC 2 H16-1 OD Dickfalz RC 2/RC 3/RC 4 D65-1 OD Dickfalz RC 2/RC 3/RC 4	Drücker ES1 Drücker ES2/ES3	65 65	38 38	27 27	50,5 + 40,5 = 91 mm 45,5 + 40,5 = 86 mm
H16S RC 2 HS75 RC 2	Drücker ES1	75	42,5	32,5	50,5 + 45,5 = 96 mm
STS/STU STS/STU T30-1, T30-2 STS/STU T90-1, T90-2	Drücker ES1/ES2	62	26,5	36,5	35,5 + 45,5 = 81 mm
<b>Profilzylinder ohne Not- und Gefahrenfunktion, ohne Bohrschutz, ohne Ziehschutz</b>					
<b>Beschlag auf Öffnungs- oder Schließseite</b>					
H8-5 MZ-1 MZ-2	Drücker	45	22,5	22,5	31,5 + 31,5 = 63 mm
ZK-1 ZK-2 OIT 40-1 OIT 40-2	Drücker	40	25,5	14,5	36,5 + 27,5 = 63 mm
MZ Thermo46 MZ Thermo65	Drücker Drücker	46 65	28,5 32,5	17,5 32,5	40,5 + 27,5 = 68 mm 40,5 + 45,5 = 86 mm
<b>Profilzylinder ohne Not- und Gefahrenfunktion, mit Bohrschutz, ohne Ziehschutz (für einbruchhemmende Türen)</b>					
<b>Beschlag auf Öffnungs- oder Schließseite</b>					
KSI 40-1	Drücker ES1	40	25,0	15,0	40,5 + 27,5 = 68 mm
<b>Profilzylinder mit Not- und Gefahrenfunktion, mit Bohrschutz, mit Ziehschutz (für einbruchhemmende Türen)</b>					
<b>Beschlag auf Öffnungs- oder Schließseite</b>					
KSI Thermo46	Drücker	46	28,5	17,5	40,5 + 31,5 = 72 mm

## DATENBLÄTTER

## Profilzylinder

**Produktbeschreibung Standard**

Typ 8710 mit Not- und Gefahrenfunktion

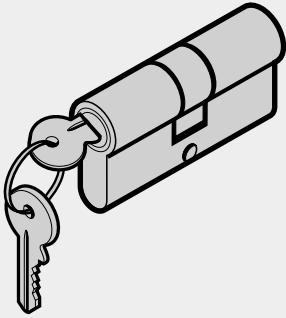
**Abmessungen**

siehe Tabelle Seite 238

**Oberfläche Zarge**

Messing matt vernickelt, satiniert

**Funktion:**

Not- und Gefahrenfunktion

Profilzylinder ist die gebräuchlichste Form der heute verwendeten Sicherheitstürschlösser und eine Form des Schließzylinders. Der Profilzylinder ist nach DIN 18252/EN 1303 genormt und unabhängig vom Fabrikat austauschbar.

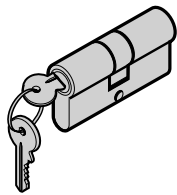
**Profil Doppelzylinder**

Eignung D65, D65 OD, H3G, H3 OD, H6 OD, H16 OD, H16S, HS75, KSI Thermo46, STS/STU

**Typ 8710**

Funktion mit Not- und Gefahrenfunktion

Einbruchhemmung ohne, RC2, RC3

Aufbohrschutz ohne (für Türen ohne RC); für Türen RC2/RC3 mit Aufbohrschutz; KSI Thermo46 mit Aufbohr- und Ziehschutz

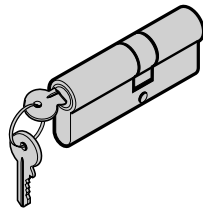

Eignung D65 OD, H3 OD, H16 OD, STS/STU

**Typ 9710**

Funktion mit Not- und Gefahrenfunktion

Einbruchhemmung RC4

Aufbohrschutz mit beidseitigem Aufbohrschutz

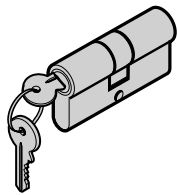

Eignung H8-5, MZ, MZ Thermo46, MZ Thermo65, OIT 40, STS/STU, ZK

**Typ 810**

Funktion ohne

Einbruchhemmung ohne

Aufbohrschutz ohne

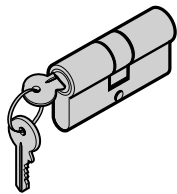

Eignung KSI 40-1, STS/STU

**Typ 810**

Funktion ohne

Einbruchhemmung RC 2

Aufbohrschutz mit Aufbohrschutz

**Knaufzylinder**

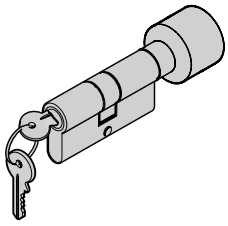

Eignung	H8-5, MZ, MZ Thermo46, MZ Thermo65, OIT 40, ZK
<b>Typ</b>	<b>815</b>
Funktion	ohne
Einbruchhemmung	ohne
Aufbohrschutz	ohne

**Halbzylinder**

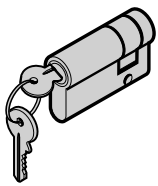

Eignung	D65, D65 OD, D65 VM, H3G, H3 OD, H6 OD, H16 OD, H16 (78 mm), H16 G, H16S, HS75, STS/STU für Türen mit einseitig glattem Türblatt ohne Ausstanzung für den Beschlag
<b>Typ</b>	<b>851</b>
Funktion	ohne
Einbruchhemmung	ohne
Aufbohrschutz	ohne



Halbzylinder nur für Türen mit einseitig glattem Türblatt ohne Ausstanzung für den Beschlag

**Blindzylinder**

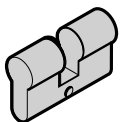

Eignung	STS/STU
Funktion	bei Kombination Halbgarnitur / Halbgarnitur
Einbruchhemmung	ohne
Aufbohrschutz	ohne Aufbohrschutz

**Rundzylinder**

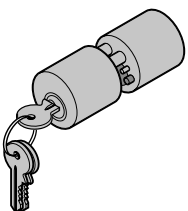

Eignung	STS/STU
Funktion	ohne
Einbruchhemmung	ohne
Aufbohrschutz	ohne



Außentüren dürfen nur als vollständig, funktionsfähiges Produkt in Verkehr gebracht werden. (Siehe Seite XXX). Hörmann bietet daher ein selbstklebendes Abdeckschild als preiswerten Ersatz für Profilzylinder bei Außentüren an.



**Kö-Bogen 1, Düsseldorf, Deutschland**

Feuerschutz-Objekttüre H3D-2, H3-2, H3G, H3;  
Stahlblech-Mehrzwecktüren D45-1, D45-2

# SCHLÖSSER

---

## 6

<b>SCHLOSSABMESSUNG GRUNDLAGEN</b>	<b>244</b>
<b>PRODUKTÜBERSICHT</b>	<b>247</b>
<b>DATENBLÄTTER</b>	<b>248</b>
Einsteckschlösser	248
Panikschlösser	250
Selbstverriegelnde Panikschlösser	254
Mehrfachverriegelungen	258
Mehrfachverriegelungen mit Panikfunktion	260
Standflügelverriegelung	263

Grundsätzliche Informationen zu Schlössern finden Sie im Hörmann Technikhandbuch Band 1, Grundwissen Türen.

## SCHLOSSABMESSUNG GRUNDLAGEN

- **Dornmaß**

Dornmaß 65 mm

Abweichend hiervon:

Dornmaß 55 mm bei ZK, OIT 40, KSI 40-1, KSI Thermo46, MZ Thermo46 und MZ Thermo65

Dornmaß 80 mm bei T60-2 H6 Türen und T90-2 H16 Türen

- **Entfernung**

Entfernung 72 mm

Abweichend hiervon:

Entfernung 92 mm bei KSI Thermo46, MZ Thermo46 und MZ Thermo65

- **Stulp**

Stulp 235 × 24 mm

Abweichend hiervon:

Stulp 280 × 16 mm bei MZ Thermo46 und MZ Thermo65

Stulp 235 × 20 mm bei ZK und OIT 40

Bei Schlössern DIN 18250 für Brand- und Rauchschutztüren muss die Schlossnuss für die Aufnahme eines 9 mm Vierkantstiftes ausgelegt sein.

Das Dornmaß ist jeweils so ausgelegt, dass ein Mindestmaß zwischen Zargenleibung und dem Drücker bzw. Knopf für dessen Benutzung verbleibt.

Die Entfernung zwischen Drückervierkant und PZ-Lochung beträgt 72 mm bzw 92 mm, je nach Türtyp.

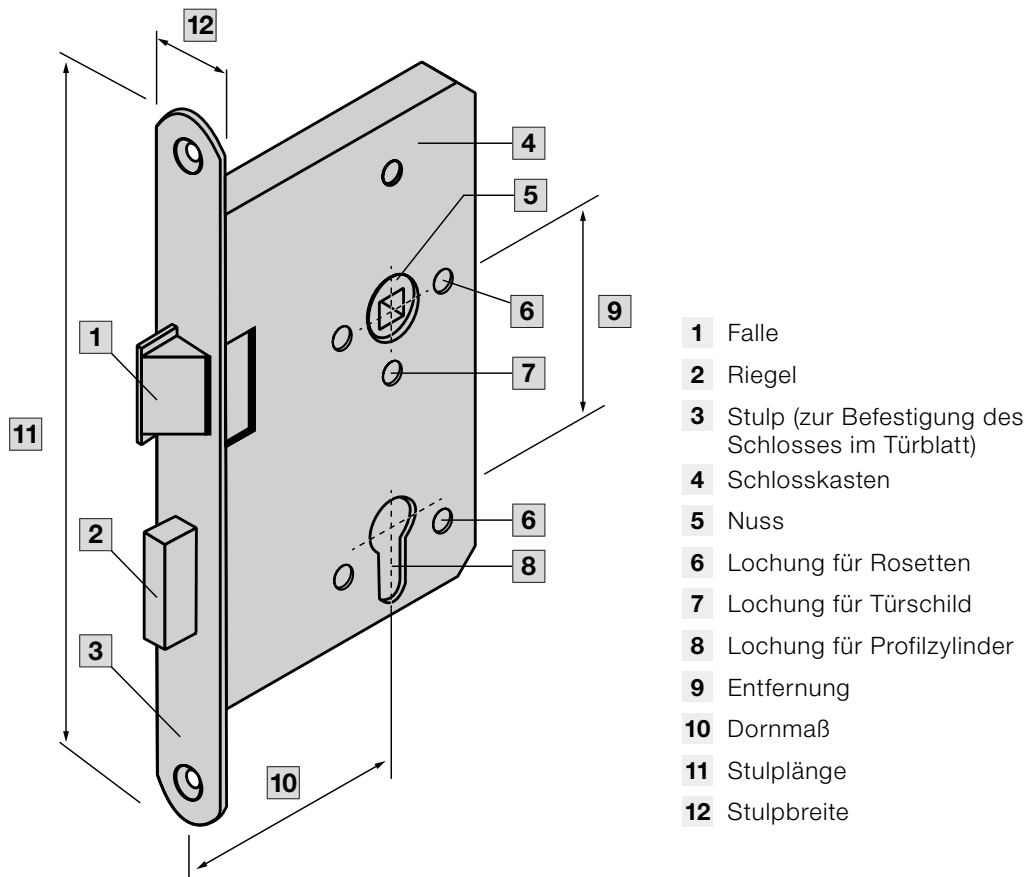

- 1 Falle
- 2 Riegel
- 3 Stulp (zur Befestigung des Schlosses im Türblatt)
- 4 Schlosskasten
- 5 Nuss
- 6 Lochung für Rosetten
- 7 Lochung für Türschild
- 8 Lochung für Profilzylinder
- 9 Entfernung
- 10 Dornmaß
- 11 Stulplänge
- 12 Stulpbreite



## PRODUKTÜBERSICHT

		D65		D65 OD		H3G	H3 OD		H3 VM	H6 OD		H8-5	H16G	
		1-flg	2-flg	1-flg	2-flg	1-flg	1-flg	2-flg	2-flg	1-flg	2-flg	1-flg	1-flg	2-flg
	Seite													
<b>Einsteck- schlösser</b>	248													
mit Wechsel				●	●	●	●	●	●	●		●		
<b>Panik- schlösser</b>	250													
mit geteilter Nuss				●	●	●	●	●	●	●	●	○	●	
mit durchgehender Nuss				●	●	●	●	●	●	●	●	○	●	
<b>Selbstverriegelnde Panik- schlösser</b>	254													
SVP-Schösser				●	●	●	●	●	●	●	●		●	
<b>Mehrfachverriegelungen</b>	258													
mechanisch				●	●	●	●	●	●	●	●		●	
elektronisch				●	●	●	●	●	●	●	●		●	
<b>Mehrfachverriegelungen mit Panikfunktion</b>	260													
mechanisch				●	●	●	●	●	●	●	●		●	
elektronisch				●	●	●	●	●	●	●	●		●	
<b>Mehrfachverriegelungen mit Komfortfunktion</b>	258													
mechanisch														
<b>Standflügelverriegelung</b>	263													
Falztreibriegel				●	●	●	●	●	●	●	●		●	●
Klappkantriegel				●	●	●	●	●	●	●	●		●	●
Paniktreibriegelschloss				●	●	●	●	●	●	●	●		●	●

● Standard

○ Option



H16 OD		H16S	HS75	KSI 40-1	KSI Thermo46	MZ	MZ Thermo46 MZ Thermo65	OIT 40	STS STU			ZK
1-flg	2-flg	1-flg	1-flg	1-flg	1-flg	1-/2-flg	1-flg	1-/2-flg	1-flg	2-flg	1-/2-flg	
●		●	●			●	●	●	●	●	●	●
●		●	●			○	○	○	●	●		○
●		●	●			○	○	○	●	●		○
●		●	●						●	●		
●		●	●	●	●		○		●	●		
●		●	●						●	●		
●		●	●	○			○		●	●		
●		●	●						●	●		
				○								
●		●	●							●		
●		●	●							●		
●		●	●							●		

## DATENBLÄTTER

## Einsteckschlösser

## Produktbeschreibung Standard

## Schloss mit Wechsel-PZ

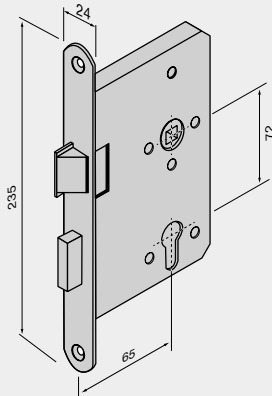

## Dornmaß

55 mm, 65 mm

## Lochung

PZ

## DIN

links oder rechts

Die Hörmann Stahlblechtüren sind serienmäßig mit einem hochwertigen Einsteckschloss Klasse 5 mit Wechsel und PZ-Lochung nach DIN 18250 ausgestattet.

## Einsteckschlösser

## Einsteckschloss, PZ-gelocht, 9 mm Vierkant

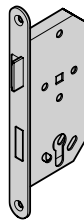

Eignung D65, D65 OD, H3G, H3 OD, H3 VM, H6 OD, H16 (78 mm), H16G, H16 OD, H16S, HS75, STS/STU

**Typ** ECO 110, BKS 1206

Funktion Wechselfunktion

Dornmaß 65 mm

Anschlag DIN links oder DIN rechts

Stulp abgerundet, verzinkt (wahlweise Edelstahlstulp)

Lochung PZ oder RZ

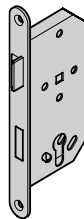

Eignung H16G-1 > BRH 2875 mm sowie H16G-2

**Typ** BKS 6065

Funktion Wechselfunktion

Dornmaß 65 mm

Anschlag DIN links oder DIN rechts

Stulp abgerundet, Edelstahl

Lochung PZ

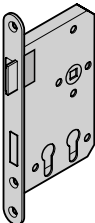

Eignung D65, D65 VM, D65 OD, H3G, H3 OD, H3 VM, H6 OD, H16 OD, H16S, HS75

**Typ** Einsteckschloss für 2 Profilylinder

Funktion Wechselfunktion

Dornmaß 60 mm und 100 mm

Anschlag DIN links oder DIN rechts

Stulp abgerundet, Edelstahl

Lochung PZ / PZ

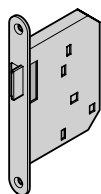

Eignung	D65, D65 VM, D65 OD, H3G, H3 OD, H3 VM, H6 OD, H16 OD, H16S, HS75
<b>Typ</b>	<b>Zusatzfallenschloss BKS 6138</b>
Funktion	ohne
Dornmaß	65 mm
Anschlag	DIN links oder DIN rechts
Stulp	abgerundet, Edelstahl
Lochung	ohne Ausstanzung

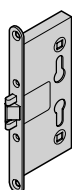

Eignung	H8-5, MZ
<b>Typ</b>	<b>Einsteckschloss, PZ-gelocht, 9 mm Vierkant</b>
Funktion	Wechselfunktion
Dornmaß	65 mm
Anschlag	DIN links und DIN rechts
Stulp	abgerundet, verzinkt
Lochung	PZ oder RZ

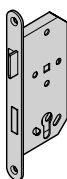

Eignung	ZK, OIT 40
<b>Typ</b>	<b>Einsteckschloss, PZ-gelocht, 8 mm Vierkant</b>
Funktion	Wechselfunktion
Dornmaß	55 mm
Anschlag	DIN links oder DIN rechts
Stulp	abgerundet
Lochung	PZ oder RZ

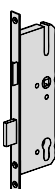

Eignung	MZ Thermo46, MZ Thermo65
<b>Typ</b>	<b>Einsteckschloss, PZ-gelocht, 9 mm Vierkant</b>
Funktion	Wechselfunktion
Dornmaß	55 mm
Anschlag	DIN links oder DIN rechts
Stulp	eckig
Lochung	PZ oder RZ

## Produktbeschreibung Standard

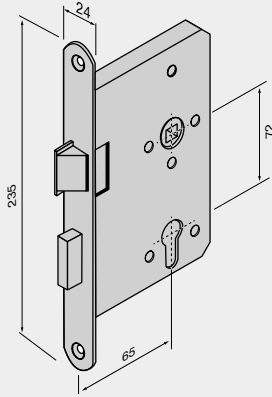
Schloss mit Wechsel-PZ  
(Funktion E)

**Dornmaß**  
65 mm

**Lochung**  
PZ

**DIN**  
links oder rechts

## Panikschlösser

Die Hörmann Stahlblechtüren sind serienmäßig mit einem hochwertigen Einsteckschloss Klasse 5 mit Wechsel und PZ-Lochung nach DIN 18250 ausgestattet.

## Panikschlösser

## Panikschlösser mit geteilter Nuss

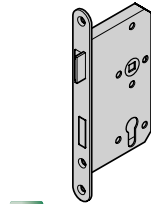

**Eignung** D65, D65 OD, H3G, H3 OD, H3 VM, H6 OD, H16 (78 mm), H16G, H16 OD, H16S, HS75, STS/STU

**Typ** **ECO 113, ECO 116, BKS 2320**

**Funktion** B, geteilte Nuss

**Fluchrichtung** auswärts (ECO 113, BKS 2320)  
einwärts (ECO 116, BKS 2320)

**Dornmaß** 65 mm / 80 mm

**Anschlag** DIN links / DIN rechts

**Stulp** abgerundet, Edelstahl

**Lochung** PZ oder RZ

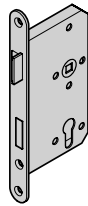

**Eignung** D65, D65 OD, H3G, H3 OD, H3 VM, H6 OD, H16 (78 mm), H16G, H16 OD, H16S, HS75, STS/STU

**Typ** **ECO 123, BKS 2321**

**Funktion** B, geteilte Nuss (Vollpanik)

**Fluchrichtung** auswärts

**Dornmaß** 65 mm / 80 mm

**Anschlag** DIN links / DIN rechts

**Stulp** abgerundet, Edelstahl

**Lochung** PZ

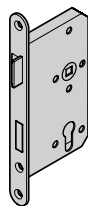

**Eignung** D65, D65 OD, H3G, H3 OD, H3 VM, H6 OD, H16 (78 mm), H16G, H16 OD, H16S, HS75, STS/STU

**Typ** **ECO 112, ECO 115, BKS 1201, BKS 2324**

**Funktion** D, geteilte Nuss









**Fluchrichtung** auswärts (ECO 112, BKS 1201)  
einwärts (ECO 115, BKS 2324)

**Dornmaß** 65 mm / 80 mm

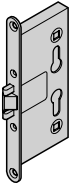



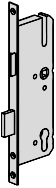



**Anschlag** DIN links / DIN rechts

**Stulp** abgerundet, Edelstahl

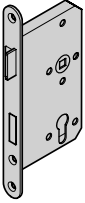
**Lochung** PZ oder RZ

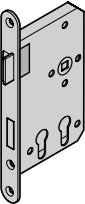
 	Eignung	D65, D65 VM, D65 OD, H3G, H3 OD, H3 VM, H6 OD, H16 OD, H16S, HS75
	<b>Typ</b>	<b>ECO 122, BKS 2325</b>
	Funktion	D, geteilte Nuss (Vollpanik)
	Dornmaß	65 mm
	Anschlag	DIN links / DIN rechts
	Stulp	abgerundet, Edelstahlstulp
	Lochung	PZ
 	Eignung	H8-5, MZ
	<b>Typ</b>	<b>Panikschloss PZ-gelocht, 9 mm</b>
	Funktion	D, geteilte Nuss (Vollpanik)
	Dornmaß	65 mm
	Anschlag	DIN links und DIN rechts
	Stulp	abgerundet, verzinkt
	Lochung	PZ oder RZ
 	Eignung	ZK, OIT 40
	<b>Typ</b>	<b>Panikschloss PZ-gelocht, 9 mm</b>
	Funktion	D, geteilte Nuss (Vollpanik)
	Dornmaß	55 mm
	Anschlag	DIN links / DIN rechts
	Stulp	abgerundet, verzinkt
	Lochung	PZ
 	Eignung	MZ Thermo46, MZ Thermo65
	<b>Typ</b>	<b>Panikschloss PZ-gelocht, 9 mm</b>
	Funktion	D, geteilte Nuss (Vollpanik) B, geteilte Nuss (Vollpanik)
	Dornmaß	55 mm
	Anschlag	DIN links / DIN rechts
	Stulp	eckig
	Lochung	PZ oder RZ

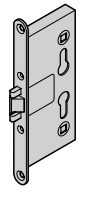
## Panikschlösser mit durchgehender Nuss

 	Eignung	D65, D65 OD, H3G, H3 OD, H3 VM, H6 OD, H16 (78 mm), H16G, H16 OD, H16S, HS75, STS/STU
	<b>Typ</b>	<b>ECO 111, BKS 1201</b>
	Funktion	E, durchgehende Nuss
	Fluchrichtung	–
	Dornmaß	65 mm / 80 mm
	Anschlag	DIN links / DIN rechts
	Stulp	abgerundet, Edelstahlstulp
Lochung	PZ oder RZ	
 	Eignung	D65 OD, H3 OD, H6 OD, H16 OD
	<b>Typ</b>	<b>ECO 121, BKS 2327</b>
	Funktion	E, durchgehende Nuss (Vollpanik)
	Fluchrichtung	–
	Dornmaß	65 mm / 80 mm
	Anschlag	DIN links / DIN rechts
	Stulp	abgerundet, Edelstahlstulp
Lochung	PZ oder RZ	
 	Eignung	D65, D65 VM, D65 OD, H3 OD, H3G, H6 OD, H16 OD, H16S, HS75
	<b>Typ</b>	<b>Panikschloss für 2 Profilzylinder</b>
	Funktion	E, durchgehende Nuss (Vollpanik)
	Fluchrichtung	–
	Dornmaß	60 mm und 100 mm
	Anschlag	DIN links / DIN rechts
	Stulp	abgerundet, Edelstahlstulp
Lochung	PZ oder RZ	
 	Eignung	H8-5, MZ
	<b>Typ</b>	<b>Panikschloss PZ-gelocht, 9 mm</b>
	Funktion	E, durchgehende Nuss (Vollpanik)
	Fluchrichtung	–
	Dornmaß	65 mm
	Anschlag	DIN links und DIN rechts
	Stulp	abgerundet, Edelstahlstulp
Lochung	PZ oder RZ	

 	Eignung	ZK, OIT 40
	<b>Typ</b>	<b>Panikschloss PZ-gelocht, 9 mm</b>
	Funktion	E, durchgehende Nuss (Vollpanik)
	Fluchrichtung	–
	Dornmaß	55 mm
	Anschlag	DIN links / DIN rechts
	Stulp	abgerundet, Edelstahlstulp
	Lochung	PZ oder RZ
 	Eignung	MZ Thermo46, MZ Thermo65
	<b>Typ</b>	<b>Panikschloss PZ-gelocht, 9 mm</b>
	Funktion	E, durchgehende Nuss (Vollpanik)
	Fluchrichtung	–
	Dornmaß	55 mm
	Anschlag	DIN links / DIN rechts
	Stulp	eckig
	Lochung	PZ oder RZ

## Produktbeschreibung Standard

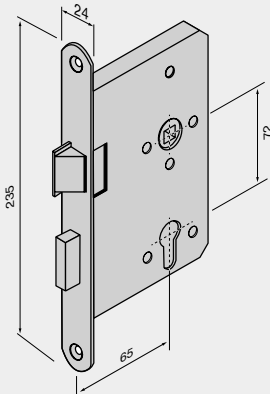
Schloss mit Wechsel-PZ  
Funktion E

**Dornmaß**  
65 mm

**Lochung**  
PZ

**DIN**  
links oder rechts

## Selbstverriegelnde Panikschlösser

## Selbstverriegelnde Panikschlösser

Zur Erfüllung von unterschiedlichen Sicherheitsanforderungen, je nach Gebäudeart und Nutzung, bieten sich selbstverriegelnde Panikschlösser an. Diese in Wohnungseingangstüren oder Fluchttüren eingesetzten Schlösser sperren durch Betätigen einer Hilfsfalle oder durch eine spezielle Vorrichtung an der Hauptfalle beim Schließen der Tür den Riegel automatisch vor.

## Selbstverriegelnde mechanische Panikschlösser

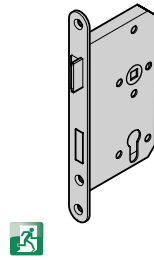

Eignung D65, D65 VM, D65 OD, H3G, H3 OD, H3 VM, H6 OD, H16G-1, H16 OD, H16S, HS75, STS/STU

**Typ** **BKS 2110**

Funktion Typ B, geteilte Nuss

Fluchrichtung auswärts oder einwärts

Dornmaß 65 mm oder 80 mm

Anschlag DIN links / DIN rechts

Stulp abgerundet, Edelstahl

Lochung PZ oder RZ

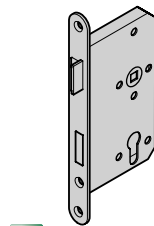

Eignung D65, D65 VM, D65 OD, H3G, H3 OD, H3 VM, H6 OD, H16G-1, H16-1 OD, H16S, HS75, STS/STU

**Typ** **BKS 2111**

Funktion Typ B, geteilte Nuss (Vollpanik)

Fluchrichtung auswärts

Dornmaß 65 mm

Anschlag DIN links / DIN rechts

Stulp abgerundet, Edelstahl

Lochung PZ oder RZ

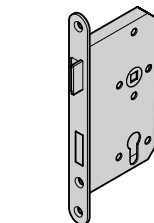

Eignung D65, D65 VM, H3 OD, H6 OD, H16 OD, D65 OD, HS75, H16 S

**Typ** **BKS 2116**

Funktion Typ E, durchgehende Nuss

Fluchrichtung –

Dornmaß 65 mm oder 80 mm

Anschlag DIN links / DIN rechts



Stulp abgerundet, Edelstahl



Lochung PZ oder RZ



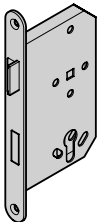



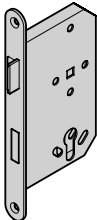



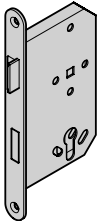

 	Eignung	H3 OD, H6 OD, H16 OD, D65 OD
	<b>Typ</b>	<b>BKS 2117</b>
	Funktion	Typ E, durchgehende Nuss (Vollpanik)
	Fluchrichtung	–
	Dornmaß	65 mm oder 80 mm
	Anschlag	DIN links / DIN rechts
	Stulp	abgerundet, Edelstahl
	Lochung	PZ oder RZ

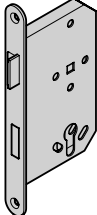
### Selbstverriegelnde elektronische Panikschlösser

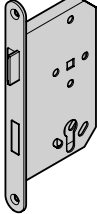
 	Eignung	D65, D65 VM, D65 OD, H3 OD, H6-1 OD, H16 OD, HS75, STS/STU
	<b>Typ</b>	<b>SVP 2000 DCW</b>
	Funktion	mit durchgehender Nuss
	Fluchrichtung	–
	Dornmaß	65 mm
	Anschlag	DIN links (Nr. 2277) / DIN rechts (Nr. 2278)
	Anschluss	mit Anschlusskabel SVP-A 1100
	Lochung	PZ

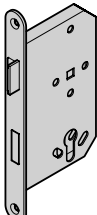
 	Eignung	D65, D65 VM, D65 OD, H3 OD, H6-1 OD, H16 OD, HS75, STS/STU
	<b>Typ</b>	<b>SVP 2000 DCW F mit integriertem Power-Reserve Modul (PR-Modul)</b>
	Funktion	mit durchgehender Nuss
	Fluchrichtung	–
	Dornmaß	65 mm
	Anschlag	DIN links / DIN rechts umstellbar (Nr. 2277)
	Anschluss	mit Anschlusskabel SVP-A 1100
	Lochung	PZ

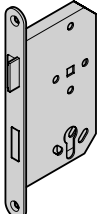
 	Eignung	D65, D65 VM, D65 OD, H3 OD, H6-1 OD, H16 OD, HS75, STS/STU
	<b>Typ</b>	<b>SVP 4000</b>
	Funktion	mit durchgehender Nuss
	Fluchrichtung	–
	Dornmaß	65 mm
	Anschlag	DIN links (Nr. 4277) / DIN rechts (Nr. 4278)
	Anschluss	mit Anschlusskabel SVP-A 1100
	Lochung	PZ oder RZ

 	Eignung	D65, D65 VM, D65 OD, H3 OD, H6-1 OD, H16 OD, HS75
	<b>Typ</b>	<b>SVP 5000</b>
	Funktion	–
	Dornmaß	65 mm
	Anschlag	DIN links (Nr. 4277) / DIN rechts (Nr. 4278)
	Anschluss	mit Anschlusskabel SVP-A 1100
	Stulp	abgerundet, Edelstahl
 	Eignung	D65, D65 VM, D65 OD, H3 OD, H6-1 OD, H16 OD, HS75
	<b>Typ</b>	<b>SVP 6000 12–24 V</b>
	Funktion	mit geteilter Nuss
	Fluchtrichtung	einwärts/auswärts (siehe Anschlag)
	Dornmaß	65 mm
	Anschlag	rechts auswärts, links einwärts (Nr. 6275 / 6278) links auswärts, rechts einwärts (Nr. 6276 / 6277)
	Anschluss	mit Anschlusskabel SVP-A 1100
 	Eignung	D65, D65 VM, D65 OD, H3G, H3 VM, H3 OD, H6-1 OD, H16 OD
	<b>Typ</b>	<b>309X 702</b>
	Funktion	mit durchgehender Nuss
	Dornmaß	65 mm
	Anschlag	DIN links / DIN rechts umstellbar
	Anschluss	–
	Stulp	abgerundet, Edelstahl
 	Eignung	D65, D65 VM, D65 OD, H3G, H3 VM, H3 OD, H6-1 OD, H16 OD
	<b>Typ</b>	<b>409X 702</b>
	Funktion	mit durchgehender Nuss
	Dornmaß	65 mm
	Anschlag	DIN links / DIN rechts umstellbar
	Anschluss	Anschlusskabel Z09
	Stulp	abgerundet, Edelstahl
Lochung	PZ oder RZ	

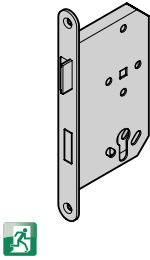
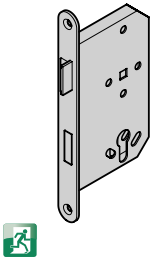
	Eignung	D65, D65 VM, D65 OD, H3G, H3 VM, H3 OD, H6-1 OD, H16 OD
	<b>Typ</b>	<b>509X 702</b>
	Funktion	mit durchgehender Nuss
	Dornmaß	65 mm
	Anschlag	DIN links / DIN rechts umstellbar
	Anschluss	Anschlusskabel Z09
	Stulp	abgerundet, Edelstahl
	Lochung	PZ oder RZ
	Eignung	D65, D65 VM, D65 OD, H3G, H3 VM, H3 OD, H6-1 OD, H16 OD
	<b>Typ</b>	<b>709X 702</b>
	Funktion	mit geteilter Nuss (Stromvariante und Panikseite einstellbar)
	Dornmaß	65 mm
	Anschlag	DIN links / DIN rechts umstellbar
	Anschluss	Anschlusskabel Z09
	Stulp	abgerundet, Edelstahl
	Lochung	PZ oder RZ



Beim Ersatz des SVP 2000 durch SVP 2000 NG sind eine neue Steuerung sowie ein Kabeladapter erforderlich.

Bei den Typen SVP 2000 DCW und SVP 2000 DCW F muss die Schlossteuerung bauseitig gestellt werden.

Panikschlösser 409X, 509X und 709X mit Leerrohr und verdecktem Kabelübergang KÜ 370 bzw. bei Türtyp STS/STU wahlweise KÜ 260 oder KÜ 480. Maximaler Öffnungswinkel 170°.



Bei Panikschlössern dürfen keine Schließzylinder mit Knauf oder Drehknopf verwendet werden. Die Betätigung des Drückers darf nur im besonderen Gefahrenfall und bei abgezogenem Schlüssel (nicht im Dauerbetrieb) erfolgen.

Paniktürverschlüsse (Schloss, Beschlag, Montagezubehör) dürfen nur eingesetzt werden, wenn diese als Einheit geprüft und gekennzeichnet sind.

## Produktbeschreibung Standard

## Mehrfach-Verriegelungsschloss mit Wechsel

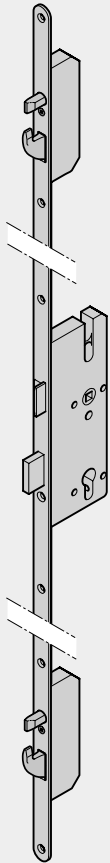

**Dornmaß**  
65 mm

**Lochung**  
PZ

**DIN**  
links oder rechts

## Mehrfachverriegelungen

## Mehrfach-Verriegelungsschlösser für Türen mit Einbruchhemmung

	Eignung	D65 OD RC3, H3 OD RC3, H16-1 OD RC3
	<b>Typ</b>	<b>mit 2 Nebenschlössern</b>
	Funktion	mit Wechselfunktion
	Bolzen	2 × Rundbolzen und 2 × Schwenkriegel
	Fluchrichtung	auswärts
	Dornmaß	65 mm
	Anschlag	DIN links oder DIN rechts
	Eignung	D65 OD RC4, H3 OD RC4
	<b>Typ</b>	<b>mit 3 Nebenschlössern</b>
	Funktion	mit Wechselfunktion
	Bolzen	3 × Rundbolzen und 3 × Schwenkriegel
	Fluchrichtung	auswärts
	Dornmaß	65 mm
	Anschlag	DIN links oder DIN rechts
	Eignung	KSI Thermo46
	<b>Typ</b>	<b>mit 2 Nebenschlössern</b>
	Funktion	mit Wechselfunktion
	Bolzen	2 × Rundbolzen und 2 × Schwenkbolzen
	Fluchrichtung	auswärts
	Dornmaß	55 mm
	Anschlag	DIN links oder DIN rechts
	Stulp	abgerundet, Edelstahl
	max. Baurichtmaßhöhe	bis 2500 mm
	Lochung	PZ oder RZ
	Stulp	abgerundet, Edelstahl
	max. Baurichtmaßhöhe	bis 2500 mm
	Lochung	PZ oder RZ
	Stulp	eckig, verzinkt
max. Baurichtmaßhöhe	bis 2250 mm	
Lochung	PZ	

### Mehrfach-Verriegelungsschlösser für Türen ohne Einbruchhemmung

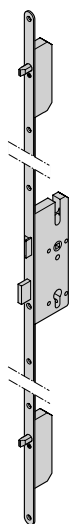

Eignung	H3-1 OD, D65 OD
<b>Typ</b>	<b>mit 2 Nebenschlössern ohne Widerstandsklasse</b>
Funktion	mit Wechselfunktion
Bolzen	2 × Rundbolzen
Fluchrichtung	auswärts
Dornmaß	65 mm
Anschlag	DIN links oder DIN rechts
Stulp	abgerundet, Edelstahl
max. Baurichtmaßhöhe	bis 2500 mm
Lochung	PZ

### Mehrfach-Verriegelungsschlösser für Türen mit Einbruchhemmung

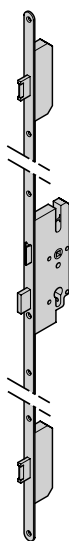

Eignung	KSI 40-1
<b>Typ</b>	<b>mit 2 Nebenschlössern</b>
Funktion	mit Wechselfunktion
Bolzen	2 × Flachriegel
Fluchrichtung	auswärts
Dornmaß	55 mm
Anschlag	DIN links oder DIN rechts
Stulp	eckig, verzinkt
max. Baurichtmaßhöhe	bis 2250 mm
Lochung	PZ

### Produktbeschreibung Standard

#### Mehrfach-Verriegelungsschloss mit Wechsel

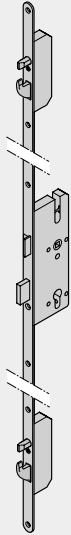

**Dornmaß**  
65 mm

**Lochung**  
PZ

**DIN**  
links oder rechts

## Mehrfachverriegelungen mit Panikfunktion

### Mehrfach-Verriegelungsschlösser mit Panikfunktion für Türen mit Einbruchhemmung

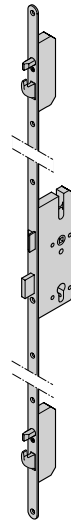

Eignung D65 OD RC3, H3 OD RC3, H16-1 OD RC3

**Typ** mit 2 Nebenschlössern

Funktion B, geteilte Nuss

Bolzen 2 × Rundbolzen und 2 × Schwenkriegel

Fluchrichtung auswärts

Dornmaß 65 mm

Anschlag DIN links oder DIN rechts

Stulp abgerundet, Edelstahl

max. Baurichtmaßhöhe bis 2500 mm

Lochung PZ oder RZ

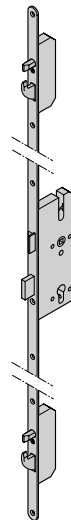

Eignung D65 OD RC4, H3 OD RC4

**Typ** mit 3 Nebenschlössern

Funktion B, geteilte Nuss

Bolzen 3 × Rundbolzen und 3 × Schwenkriegel

Fluchrichtung auswärts

Dornmaß 65 mm

Anschlag DIN links oder DIN rechts

Stulp abgerundet, Edelstahl

max. Baurichtmaßhöhe bis 2500 mm

Lochung PZ oder RZ

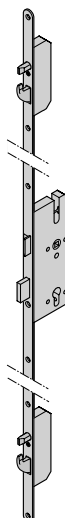
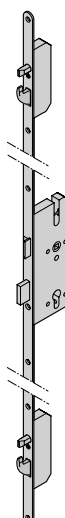
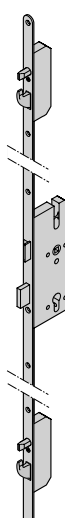
	Eignung	D65 OD RC3, H3 OD RC3, H16-1 OD RC3,
	<b>Typ</b>	<b>mit 2 Nebenschlössern</b>
	Funktion	E, durchgehende Nuss
	Bolzen	2 × Rundbolzen und 2 × Schwenkriegel
	Fluchrichtung	auswärts
	Dornmaß	65 mm
	Anschlag	DIN links oder DIN rechts
	Stulp	abgerundet, Edelstahl
	max. Baurichtmaßhöhe	bis 2500 mm
Lochung	PZ oder RZ	
	Eignung	D65 OD RC4, H3 OD RC4
	<b>Typ</b>	<b>mit 3 Nebenschlössern</b>
	Funktion	E, durchgehende Nuss
	Bolzen	3 × Rundbolzen und 3 × Schwenkriegel
	Fluchrichtung	auswärts
	Dornmaß	65 mm
	Anschlag	DIN links oder DIN rechts
	Stulp	abgerundet, Edelstahl
	max. Baurichtmaßhöhe	bis 2500 mm
Lochung	PZ oder RZ	
	Eignung	D65 OD RC3/RC4, H3-1 OD RC3/RC4
	<b>Typ</b>	<b>Genius mit 3 Nebenschlössern</b>
	Funktion	B, geteilte Nuss oder E, durchgehende Nuss
	Bolzen	3 × Rundbolzen und 3 × Schwenkriegel
	Fluchrichtung	auswärts
	Dornmaß	65 mm
	Anschlag	DIN links oder DIN rechts
	Stulp	abgerundet, Edelstahl
	max. Baurichtmaßhöhe	bis 2500 mm
Lochung	PZ oder RZ	

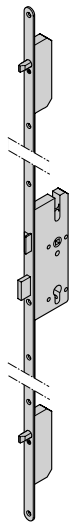
**Mehrfach-Verriegelungsschlösser mit Panikfunktion für Türen ohne Einbruchhemmung**

Eignung	H3-1 OD, D65 OD
<b>Typ</b>	<b>mit 2 Nebenschlössern ohne Widerstandsklasse</b>
Funktion	B, geteilte Nuss, oder D, geteilte Nuss oder E, durchgehende Nuss
Bolzen	2 × Rundbolzen
Fluchrichtung	auswärts
Dornmaß	65 mm
Anschlag	DIN links oder DIN rechts
Stulp	abgerundet, Edelstahl
max. Baurichtmaßhöhe	bis 2500 mm
Lochung	PZ

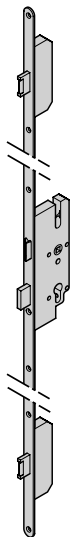

Eignung	MZ Thermo46, MZ Thermo65
<b>Typ</b>	<b>mit 2 Nebenschlössern ohne Widerstandsklasse</b>
Funktion	D, geteilte Nuss oder E, durchgehende Nuss
Bolzen	2 × Rundbolzen und 2 × Schwenkbolzen
Fluchrichtung	auswärts
Dornmaß	55 mm
Anschlag	DIN links oder DIN rechts
Stulp	eckig
max. Baurichtmaßhöhe	bis 2250 mm
Lochung	PZ oder RZ



## Standflügelverriegelung

### Produktbeschreibung Standard

#### Falztreibriegel, aufgesetzt



**Dornmaß**  
40 – 45 mm

**DIN**  
links oder rechts

2-flügelige Feuerschutztüren sind im Standard mit einem Falztreibriegel ausgestattet. Mehrzwecktüren ohne Brandschutzfunktion erhalten einen Klappkatriegel. Alternativ können in Verbindung mit einer gewünschten Panikfunktion weitere Verriegelungen gewählt werden.

### Standflügelverriegelung

	Eignung	H3 OD, H3 VM, H6 OD, H16 OD, H16G, STS/STU
	<b>Typ</b>	<b>Falztreibriegel, aufgesetzt</b>
	Dornmaß	25 mm, 40 mm, 45 mm
	Stulp Oberfläche	eckig, Edelstahl
	Eignung	D65 VM, D65 OD, STS/STU
	<b>Typ</b>	<b>Klappkatriegel, gesichert</b>
	Dornmaß	26 mm, 38 mm, 44 mm
	Stulp Oberfläche	eckig, Edelstahl
	Eignung	D65, D65 OD, H3 OD, STS/STU
	<b>Typ</b>	<b>Panik-Treibriegelschloss</b>
	Dornmaß	65 mm oder 80 mm
	Anschlag	DIN links oder DIN rechts
	Eignung	D65, D65 OD, H3 OD, STS/STU
	<b>Typ</b>	<b>Panik-Treibriegelschloss BKS 2390, selbstverriegelnd</b>
	Dornmaß	65 mm oder 80 mm
	Anschlag	DIN links oder DIN rechts
	Stulp Oberfläche	abgerundet, Edelstahl



**Tour Total, Berlin, Deutschland**

Feuerschutz-Objekttüren H3D, H3-2, H3G, H16-1 STS 30-2;  
Feuerschutz-Stahl-Rohrrahmentüren HE 310, RS100;  
Feuerschutztüren HG-A, RS200

# TÜRABSCHLÜSSE

---

## 7

<b>EINLEITUNG</b>	<b>266</b>
Absenkbare Bodendichtung	266
Auflaufdichtung	267
Anschlagschiene mit Dichtung	267
aufgesetzte Anschlagschiene mit Dichtung	267
<b>PRODUKTÜBERSICHT</b>	<b>268</b>
<b>DATENBLÄTTER</b>	<b>270</b>
Bodentürabschlüsse	270
Bodentürabschlüsse in größerer Höhe sowie Feuerschutztüren in besonderen Einbausituationen	274

Abhängig von den gewünschten Leistungseigenschaften der Türen (z. B. Rauch-, Schallschutz, Wärmedämmung, Schlagregendichtheit...) und der Bodenbeschaffenheit können bzw. müssen unterschiedliche Bodendichtsysteme eingesetzt werden.

Auf die Tür und die bauseitige Einbausituation abgestimmte Dichtungssysteme sorgen dafür, dass der Luftspalt zwischen Tür und Boden abgedichtet ist.

Folgende Dichtungssysteme werden unterschieden:

- Auflaufdichtungen
- Bodendichtung absenkbar
- Anschlagschiene mit Dichtung
- aufgesetzte Edelstahl-Anschlagschiene

## EINLEITUNG

### Absenkbare Bodendichtung

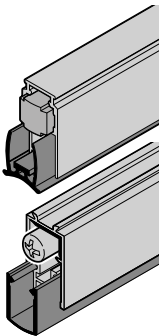

Die Abdichtung einer Tür zum Fußboden kann durch ein automatisch absenkbares Dichtungsprofil z. B. aus Gummi erfolgen. Durch das Schließen der Tür wird der Auslöseknopf der absenkbaren Bodendichtung aktiviert und die Dichtung senkt sich mechanisch oder hydraulisch zeitverzögert bis zum Boden. Der Spalt zwischen Türblatt und Boden ist geschlossen. Beim Öffnen der Tür entspannt sich der Auslöseknopf und die Dichtung geht zurück in das Türblatt. Somit schleift die Bodendichtung beim Öffnen des Türblattes nicht über den Boden.

Die absenkbare Bodendichtung ist gut geeignet bei glatten, ebenen und fugenlosen Bodenbelägen. Es ist jedoch immer eine plane Gegendruckfläche notwendig, so dass bei Fliesenfußböden mit etwas tieferen Fugen oder bei Textilböden eine Bodenschiene notwendig wird. Ansonsten findet die Schallübertragung durch die Fliesenfugen oder den Teppichboden statt.

Bei einer hydraulisch absenkbaren Bodendichtung wird die Absenkung verzögert. Die Dichtlippe senkt sich erst nach vollständigem Schließen der Tür ab.

Die Vorteile sind:

- Optimaler Luft- und Druckausgleich
- Sicheres Schließen von Türen in Schleusen und in kleinen Räumen sowie für Türen auf Stufen oder Podesten

Im Falle eines Brandes steigt erwärmte Luft im nach oben, wodurch im unteren Bereich des Raumes ein Unterdruck entsteht. Dieser Unterdruck bewirkt, dass bei Feuerschutztüren, die in üblicher Höhenlage eingebaut sind (Abstand Fertigfußboden bis Unterkante Tür auf beiden Seiten maximal 500 mm), Sauerstoff unter der Tür angesaugt wird. Dadurch ist sichergestellt, dass es unter dem Türblatt zu keinem Flammenaustritt kommt und es ist keine besondere Schwelenausführung erforderlich.

## Auflaufdichtung

---

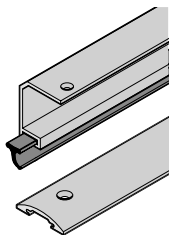

Die Auflaufdichtung ist ein Abschlussprofil mit Dichtung und Auflaufschwelle oder Auflaufschiene (Halbrundschwelle/Höckerschwelle) als Gegenstück. Beim Schließen der Tür läuft das im Türflügel eingebaute Abschlussprofil mit der Dichtung auf die am Fußboden befestigte Auflaufschwelle auf.

Auflaufschwellen mit 5 mm Höhe sind nicht einsetzbar in Krankenhäusern und Pflegeheimen.

## Anschlagsschiene mit Dichtung

---

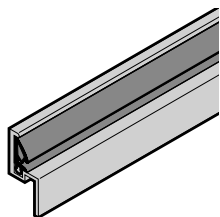

Bei diesem Türabschluss stößt das Türblatt gegen eine mit einer Dichtung versehene Anschlagsschiene. Der Nachteil ist hierbei die unerwünschte Stollerschwelle. Dieser Türabschluss ist daher auch für Flucht- und Rettungswege nicht zugelassen und nicht einsetzbar in Krankenhäusern und Pflegeheimen.

Vorzugsweise eingesetzt werden kann diese Dichtung mit 20 mm Höhe, wenn Böden nicht in einer Ebene liegen.

## aufgesetzte Anschlagsschiene mit Dichtung

---

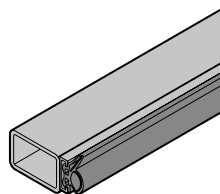

Bei diesem Türabschluss ist die Anschlagsschiene am Boden mit Dübel und Schrauben befestigt. Sie eignet sich insbesondere für die Nachrüstung.

# PRODUKTÜBERSICHT

		D65 1-flg	D65 VM 2-flg	D65 OD		H3G 1-flg	H3 OD		H3 VM 2-flg	
	Seite			1-flg	2-flg		1-flg	2-flg		
<b>Bodenabschlüsse</b>										
Absenkbare Bodendichtungen	270	●	●	●	●	●	●	●	●	
Absenkbare Bodendichtung, hydraulisch zeitverzögert	270			●	●		●	●		
Aluminium-Abschlussprofile	271	●	●			●	●	●	●	
Aluminium-Abschlussprofil mit Dichtung und Höckerschwelle	271	●	●	●	●	●	●	●	●	
Anschlagschiene mit Dichtung	271	●	●	●	●	●	●	●	●	
Bürstendichtung	272	●	●	●	●		●	●		
Stahl-U-Profil										
Alu-Profil mit Doppellippendichtung	271									
Schleifdichtung mit Dichtungsecken und thermisch getrennter Bodenschwelle	272									

		MZ 1-flg	2-flg	MZ Thermo46 1-flg	MZ Thermo65 1-flg	
	Seite					
<b>Bodenabschlüsse</b>						
Absenkbare Bodendichtungen	270			○	○	
Absenkbare Bodendichtung, hydraulisch zeitverzögert	270					
Aluminium-Abschlussprofile	271					
Aluminium-Abschlussprofil mit Dichtung und Höckerschwelle	271					
Anschlagschiene mit Dichtung	271	●	●			
Bürstendichtung	272					
Stahl-U-Profil						
Alu-Profil mit Doppellippendichtung	271					
Schleifdichtung mit Dichtungsecken und thermisch getrennte Bodenschwelle	272			●		
Thermisch getrennte Bodenschwelle	272				●	

● Standard

○ Option

<b>H6 OD</b>		<b>H8-5</b>		<b>H16G</b>		<b>H16 OD</b>		<b>H16S</b>	<b>HS75</b>	<b>KSI 40-1</b>	<b>KSI Thermo46</b>
1-flg	2-flg	1-flg	2-flg	1-flg	2-flg	1-flg	2-flg	1-flg	1-flg	1-flg	1-flg
●	●			●		●	●	●	●	○	○
●	●					●	●				
●	●			●		●	●	●	●		
●	●			●		●	●	●	●		
●	●	●		●		●	●	●	●		
●	●			●		●	●	●	●		
										●	
											●

<b>OIT 40</b>		<b>STS</b>		<b>STU</b>		<b>ZK</b>	
1-flg	2-flg	1-flg	2-flg	1-flg	2-flg	1-flg	2-flg
○	○	○	○	○	○	○	○
		○	○	○	○		
		○	○	○	○		
●	●					●	●
○	○					○	○

## DATENBLÄTTER

## Bodentürabschlüsse

## Produktbeschreibung Standard

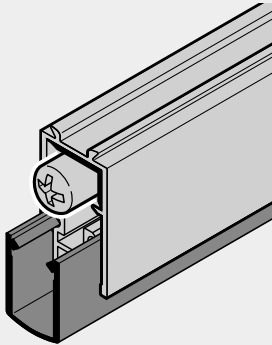
Absenkbare Bodendichtung,  
mechanisch

## Abmessungen

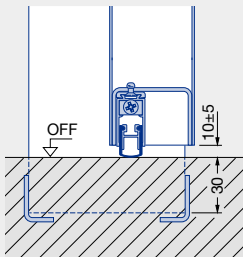

Hörmann Türen sind im Standard mit einem U-Profil zur Aufnahme von Hörmann Bodenabschlüssen ausgestattet. Bei Rauchschutztüren, geprüft nach DIN 18095, ist eine Bodendichtung zwingend vorgeschrieben.

## Absenkbare Bodendichtungen

	Eignung	D65, D65 VM, D65 OD, H3G, H3 OD, H6 OD, H16G, H16 OD, H16S, HS75, KSI 40-1, KSI Thermo46, MZ Thermo46, MZ Thermo65, OIT 40, ZK, STS/STU
	Typ	<b>Typ A1, mechanisch</b>
	Montage	Unter dem Türblatt
Oberfläche		Aluminium-Profil mit Silikondichtung
	Eignung	D65 OD, H3 OD, H6 OD, H16 OD bei 2-flügeligen Türen nur am Gangflügel einsetzbar, möglich ab einer Baurichtmaß Breite von 625 mm
	Typ	<b>Typ A2, hydraulisch zeitverzögert</b>
	Montage	Unter dem Türblatt
Oberfläche		Aluminium-Profil mit Silikondichtung
	Eignung	D65 OD, H3 OD, H6 OD, H16 OD
	Typ	<b>Typ A3, mechanisch mit Höckerschwelle</b>
	Montage	Unter dem Türblatt
Oberfläche		Aluminium-Profil mit Silikondichtung
	Eignung	D65 OD, H3 OD, H6 OD, H16 OD
	Typ	<b>Typ A4, hydraulisch zeitverzögert mit Höckerschwelle</b>
	Montage	Unter dem Türblatt
Oberfläche		Aluminium-Profil mit Silikondichtung



Bei Rauchschutztüren, geprüft nach DIN 18095, ist eine Bodendichtung zwingend vorgeschrieben. Der Einbau von Bodendichtungen bei Brand- und Rauchschutztüren darf nur vom Türenhersteller erfolgen. Brandschutztüren mit Bodendichtung dürfen bauseits nicht gekürzt werden.

Werden Bodendichtungen aus schallschutztechnischen Gründen eingesetzt, so ist die Verwendung von Schwellen (z. B. Aluschienen) und eine Fußbodentrennung (Trennfuge) zu empfehlen. Hochflorige Teppiche und glatte, unebene Böden unter der Türkante können die schallhemmende Wirkung des Türelements gravierend verschlechtern.



**Aluminium-Abschlussprofile**

	Eignung	OD-Türen mit oder ohne Rauchschutz, D65, D65 VM, H3G, H16G-1, H16S, HS75
	<b>Typ</b>	<b>Typ B1, mit Dichtung und Höckerschwelle</b>
	Montage	Unter dem Türblatt
	Oberfläche	Aluminium-Profil mit Gummidichtung
	Eignung	D65, D65 OD, H3G, H3 OD, H6 OD, H16G-1, H16 OD, H16S, HS75, STS/STU nur möglich für OD-Türen ohne Rauchschutz
	<b>Typ</b>	<b>Typ B2, mit Dichtung und Halbrundschwelle</b>
	Montage	Unter dem Türblatt
	Oberfläche	Aluminium-Profil mit Gummidichtung
	Eignung	KSI 40-1, OIT 40, ZK
	<b>Typ</b>	<b>Doppellippendichtung und Halbrundschwelle</b>
	Montage	Unter dem Türblatt
	Oberfläche	Aluminium-Profil mit Gummidichtung

**Anschlagschiene mit Dichtung**

	Eignung	D65, D65 VM, D65 OD, H3G, H3 OD, H6 OD, H16G, H16 OD, H16S, HS75
	<b>Typ</b>	<b>Typ C1, Stahl-Anschlagschiene mit C-Profil mit Dichtung</b>
	Eignung	STS/STU
	<b>Typ</b>	<b>aufgesetzte Edelstahl-Anschlagschiene</b>
	Montage	Zargenmontage (für Zargen ohne Bodeneinstand)
	Oberfläche	Stahl-Profil mit Gummidichtung
	Eignung	D65, D65 VM, D65 OD, H3G, H3 OD, H6 OD, H16G, H16 OD, H16S, HS75, ZK, OIT 40-1
	<b>Typ</b>	<b>Typ C2, Aluminium-Anschlagschiene mit Dichtung und Abdeckprofil</b>
	Montage	Zargenmontage (für Zargen ohne Bodeneinstand)
	Oberfläche	Aluminium-Profil mit Gummidichtung
	Eignung	D65, D65 VM, D65 OD, H3G, H3 OD, H6 OD, H16G, H16 OD, H16S, HS75
	<b>Typ</b>	<b>Typ C3, Aluminium-Anschlagschiene mit Dichtung</b>
	Montage	Zargenmontage (für Zargen mit 30 mm Bodeneinstand)
	Oberfläche	Aluminium-Profil mit Gummidichtung farbgleich zur Zarge (H8-5, MZ)
	Eignung	H8-5, MZ
	<b>Typ</b>	<b>Stahl-Anschlagschiene mit Dichtung</b>
	Montage	an der Zarge montiert (bauseits entfernbar)
	Oberfläche	farbgleich zur Zarge

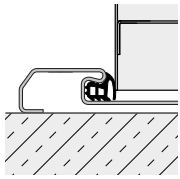
**Anschlagschiene mit Dichtung**

Eignung	STS/STU
<b>Typ</b>	<b>Edelstahl-Anschlagschiene in Zarge integriert</b>
Montage	Zargenmontage (für Zargen ohne Bodeneinstand)
Oberfläche	farbgleich zur Zarge

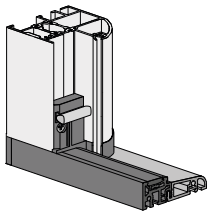
**Aluminium-/Kunststoffschwellen**

Eignung	MZ Thermo46, KSI Thermo46
<b>Typ</b>	<b>Aluminium-Kunststoffschwelle S01</b>
Montage	verdeckte Montage im Boden
Oberfläche	Aluminium-/Kunststoffprofil

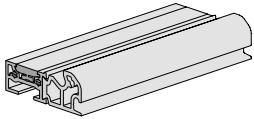

Eignung	MZ Thermo65
<b>Typ</b>	<b>Aluminium-Kunststoffschwelle S11</b>
Montage	verdeckte Montage im Boden
Oberfläche	Aluminium-/Kunststoffprofil

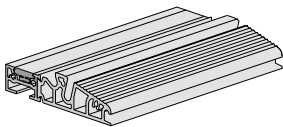

Eignung	MZ Thermo65
<b>Typ</b>	<b>Kunststoffschwelle S12</b>
Montage	verdeckte Montage im Boden
Oberfläche	Kunststoffprofil

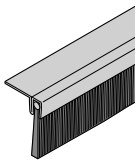
**Bürstendichtung**

Eignung	D65, D65 VM, D65 OD, H3 OD, STS/STU
Montage	am Türblatt
Oberfläche	Stahlprofil mit Bürsten



## Bodentürabschlüsse in größerer Höhe sowie Feuerschutztüren in besonderen Einbausituationen

### Einbau in größerer Höhe

Bei Türen, die in größerer Höhe eingebaut werden (Abstand Fertigfußboden bis Unterkante Tür auf mindestens einer Seite über 500 mm), kann man nicht mehr davon ausgehen, dass unter dem Türblatt ein Unterdruck herrscht, der den Flammenaustritt verhindert. Somit kommen hier spezielle Schwellenausführungen zur Anwendung.

Grundsätzlich unterscheidet man zwei Einbausituationen:

- Auf Sockeln
- In Versorgungsschächten

### Einbausituationen auf Sockeln

Türen, die auf einem Sockel eingebaut werden, bei dem der Abstand von Fertigfußboden bis Unterkante Türblatt auf mindestens einer Seite über 500 mm beträgt, oder Türen, die in Versorgungsschächte eingebaut sind, die über mehrere Etagen durchlaufen.

Hierbei ist folgende Schwellenausführung zu wählen:

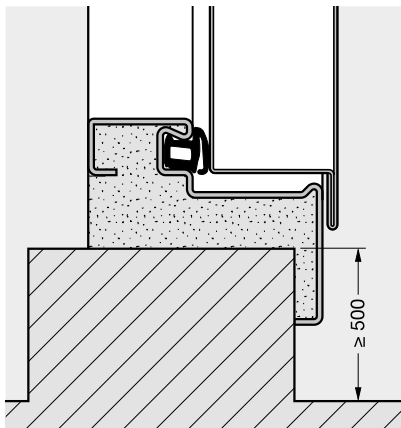

Schwelenausführung A (dargestellt auf Sockel)

- Sockel höher als 500 mm
- Türblatt vierseitig
- Zarge vierseitig umlaufend
- Brandschutzleiste im Fußstab

## Einbausituationen in Versorgungsschächten

Türen, die in Versorgungsschächte eingebaut sind, die über mehrere Etagen durchlaufen, bei denen keine vierseitig umlaufenden Zargen verwendet werden können.

Hierbei ist eine der folgenden Schwellenausführungen zu wählen:

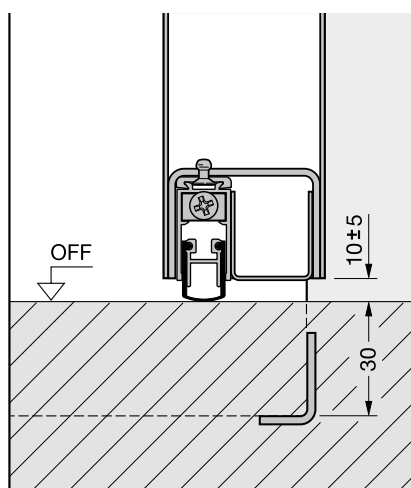

Schwelenausführung B (dargestellt im Schacht)

- absenkbare Bodendichtung
- Zarge dreiseitig mit oder ohne Bodeneinstand
- Spezialeinlage im unteren Türabschlussprofil



**Drägerwerk AG & Co. KGaA, Berlin, Deutschland**

Feuerschutz-Objektüren H3, H3D, H16; HG-S;

Feuerschutz-Stahl-Rohrrahmentüren HE 310, HE 320, HE 330;

Rauchschutz-Stahl-Rohrrahmentüren S/RS-100, S/RS-200, S/RS-300

# TÜRSCHLIESSER

---

## 8

<b>EINLEITUNG GRUNDLAGEN</b>	<b>278</b>
<b>FUNKTIONEN GRUNDLAGEN</b>	<b>279</b>
Schließkraft	279
Schließgeschwindigkeit	279
Endanschlag	279
Öffnungsdämpfung	279
Schließzeitverzögerung	280
Schließfolgeregelung	280
Freilauffunktion	280
Elektrische Feststellungen	280
Elektrohydraulische Feststellung	280
Elektromechanische Feststellung	281
Feststellung mit Haftmagnet	281
<b>MONTAGE VON TÜRSCHLIESSERN</b>	<b>282</b>
<b>PRODUKTÜBERSICHT</b>	<b>285</b>
<b>DATENBLÄTTER</b>	<b>286</b>
Türschließer mit Gestänge	286
Türschließer mit Gleitschiene	288
Türschließer mit integrierter Gleitschiene	290

## EINLEITUNG GRUNDLAGEN

Türschließ-Systeme dienen dazu, Drehflügeltüren nach einem manuellen Öffnungsvorgang wieder kontrolliert selbsttätig zu schließen. Die hierzu erforderliche Energie wird durch den vorherigen Öffnungsvorgang erzeugt und mechanisch gespeichert (Feder). Der Schließvorgang erfolgt hydraulisch gedämpft, wobei der Grad der Dämpfung, die Schließkraft und weitere Funktionen je nach Modell einstellbar sind.

Gründe, eine Tür selbsttätig zu schließen:

- Brand- und/oder Rauchschutzfunktion
- Sicherheitsaspekte
- Energieeinsparung
- Schutz vor Lärm und andere Umwelteinflüsse
- Wahrung der Privatsphäre

Ein breites Spektrum an Funktionen und Formen zur Gestaltung bieten Türschließer. Für die verschiedenen Einbausituationen der Türelemente gibt es Türschließer in Kopf- oder Normalmontage auf Öffnungs- oder Schließseite. Auch Sturzfutterlösungen sind möglich.

Moderne Architektur bevorzugt in hochwertigen Objekten häufig möglichst unauffällige oder ganz verdeckt liegende Beschlagsysteme. Für solche Gestaltungskonzepte eignen sich in Türblatt und Zarge integrierte Obentürschließer oder aber Bodentürschließer. Durch verschiedene mögliche Sonderfunktionen der Türschließer wie z. B. Schließzeitverzögerung, elektr. Feststellung, Freilauffunktion usw. können die Türanlagen optimal auf die jeweilige gewünschte Nutzung abgestimmt werden.

Die Türschließer für Drehtüren werden in folgende Hauptgruppen unterteilt:

- Obentürschließer mit Scherengestänge
- Obentürschließer mit Gleitschiene
- Integrierte, verdeckt liegende Türschließer
- Drehflügelantriebe



### Komplette Bauprodukte bei Verwendung als Außentür:

Außentüren dürfen nur als vollständiges, funktionsfähiges Produkt in Verkehr gebracht werden. Ein komplettes Produkt besteht aus Türelement (Türflügel + Zarge) und Beschlägen (Bänder, Schloss, Drücker, Schließmittel, Dichtungen, Schließblech, sowie Verglasungen/Oberteile, falls gewünscht). Fallen Beschläge weg und wird dadurch die geprüfte und durch Vorschriften geforderte Leistungseigenschaft nicht erfüllt, darf das Produkt nicht „CE-genkenzeichnet“ und in Verkehr gebracht werden.



## FUNKTIONEN GRUNDLAGEN

Türschließer können mit unterschiedlichen Funktionen ausgestattet sein, die zum Teil miteinander kombinierbar sind.

Türschließer-Größe	Empfohlene Türflügelbreite/mm max.
1	750
2	850
3	950
4	1100
5	1250
6	1400
7	1600

### Schließkraft

Um ein sicheres und doch komfortables Schließen der Tür zu erreichen, lässt sich die Schließkraft der Türschließer an die Türsituation/Türgröße anpassen. Dazu kann die Federkraft der Türschließer mittels Stellschraube stufenlos eingestellt werden. Die Schließkraft ist in EN 1154 Tabelle 1 geregelt. In der Anmerkung dieser Tabelle wird darauf hingewiesen, dass je nach Situation höhere Schließkräfte erforderlich sind.

### Schließgeschwindigkeit

Sie dient zur stufenlosen Einstellung der Schließzeit.

### Endanschlag

Um auch bei geringer Schließgeschwindigkeit ein sicheres Eindrücken der Schlossfalle in die Verschlussposition zu gewährleisten kann bei vielen Schließern die Schließgeschwindigkeit in einem Bereich ab ca. 7° vor Erreichen der Verschlussposition gesondert stufenlos eingestellt/erhöht werden.

### Öffnungsdämpfung

Bei Türschließern mit Öffnungsdämpfungsfunktion kann durch entsprechende Einstellung der Schwung einer heftig aufgestoßenen Tür (z. B. Windstoß) ab einem bestimmten Öffnungswinkel gebremst werden. Die Beschädigungsgefahr an Wand, Tür und deren Beschlägen wird so vermindert. In vielen Anwendungsfällen kann die Öffnungsdämpfung jedoch einen Türstopper nicht ersetzen.

## Schließzeitverzögerung

---

Die Schließzeitverzögerung ermöglicht es, den Schließvorgang für eine einstellbare Zeit zu verzögern, bevor der kontrollierte Schließvorgang wieder beginnt. So kann die offene Zeit der Tür verlängert werden um ein barrierefreies Passieren zu ermöglichen. Gemäß EN 1154 darf die Gesamtschließzeit bei Brand- und Rauchschutztüren 30 Sekunden nicht überschreiten.

## Schließfolgeregelung

---

2-flügelige Brand- und Rauchschutztüren müssen grundsätzlich mit einem Schließfolgeregler nach EN 1158 ausgestattet sein. Durch die Schließfolgeregelung ist gewährleistet, dass der Gangflügel solange offengehalten wird, bis der Standflügel ungehindert passiert und die Schließposition erreicht hat. Nun gibt die Schließfolgeregelung den Schließvorgang für den Gangflügel frei. Die korrekte Schließfolge ist so gewährleistet.

## Freilauffunktion

---

Selbstschießende Türen können wegen der zu überwindenden Schließkräfte für z. B. ältere Personen und Kinder zum Hindernis werden. Eine barrierefreie Nutzung (DIN 18040) von Türanlagen mit Schließern bieten sogenannte Freilaufschließer. Deren Freilauffunktion kompensiert auf Zeit die Schließkräfte, der Nutzer kann die Tür ohne Schließwiderstand in Öffnungs- und Schließrichtung begehen. Beim erstmaligen Öffnen der Tür wird die Schließkraft gespeichert und die Freilauffunktion aktiviert. Im Brandfall oder bei Stromausfall wird über die Rauchmeldezentrale die Schließkraft wieder freigegeben und die Tür schließt selbsttätig. Handtaster zur manuellen Auslösung sind vorgeschrieben.

Freilauffunktion ist auch bei verdeckten, integrierten Türschließern möglich: DORMA IST 96 FL und GEZE Boxer EFS. Bei 2-flügeligen Türanlagen darf nur der Gangflügel mit Freilauffunktion ausgestattet werden.

## Elektrische Feststellungen

---

Um Türen zeitweise ungehindert, barrierefrei begehen zu können gibt es verschiedene Möglichkeiten der Türfeststellung. Brand- und Rauchschutztüren dürfen nur elektrisch festgestellt werden. Rein mechanische Offenhaltungen sind nicht erlaubt. Damit im Brandfall oder bei Stromausfall die Türanlage ordnungsgemäß schließt, werden die elektrischen Feststellungen über Rauchmelder gesteuert. Diese mit 24 VDC betriebenen Geräte können separat montiert oder aber im Türschließer integriert sein.

## Elektrohydraulische Feststellung

---

Die Feststellung bei Scherenschließern erfolgt elektrohydraulisch. Der Feststellpunkt ist in einem Bereich zwischen ca. 75° und 180° möglich. Elektrohydraulische Feststellungen sind auf Grund des Spieles in der Mechanik nicht punktgenau.

## Elektromechanische Feststellung

---

Bei Gleitschienenschließern erfolgt die Feststellung elektromechanisch. Der Feststellpunkt ist in einem Bereich zwischen ca. 80° und 130° möglich, bei integrierten Türschließern ca. 80° bis 110°. Elektromechanische Feststellungen sind ebenfalls auf Grund des Spieles in der Mechanik nicht punktgenau.

## Feststellung mit Haftmagnet

---

Dauerhaft punktgenau zuverlässige Türfeststellungen für z. B. Türen in Korridor-Wandnischen sind mit Haftmagneten realisierbar.

# MONTAGE VON TÜRSCHLIEßERN

## Türschließer für 1-flüglige Türen

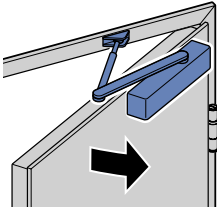

**mit Gestänge**  
Montage auf Öffnungsseite

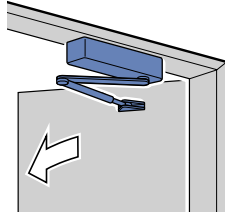

**mit Gestänge**  
Montage auf Schließseite

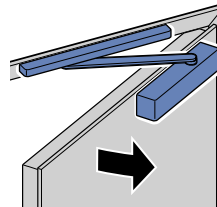

**mit Gleitschiene**  
Montage auf Öffnungsseite

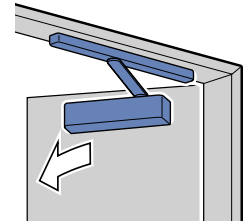

**mit Gleitschiene**  
Montage auf Schließseite

## Türschließer für 2-flüglige Türen – mit mechanischer Schließfolgereglung

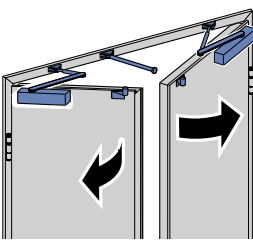

**mit Gestänge MSR**  
Montage auf Öffnungsseite

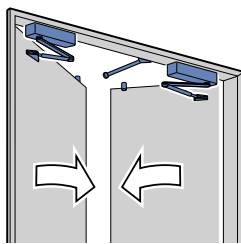

**mit Gestänge MSR**  
Montage auf Schließseite

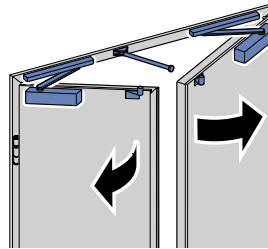

**mit Gleitschiene MSR**  
Montage auf Öffnungsseite

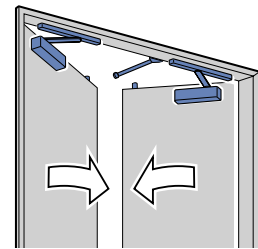

**mit Gleitschiene MSR**  
Montage auf Schließseite

## Türschließer für 2-flüglige Türen – mit integrierter Schließfolgereglung

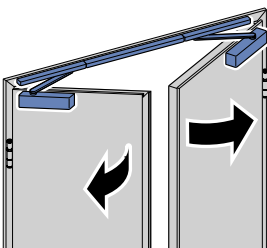

**mit Gleitschiene und integrierter Schließfolgereglung**  
Montage auf Öffnungsseite

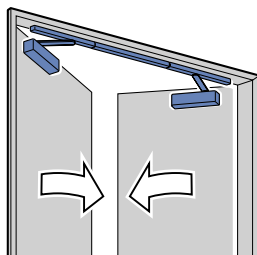

**mit Gleitschiene und integrierter Schließfolgereglung**  
Montage auf Schließseite

### Bauseitige Nachrüstung von Obentürschließern

Die Produkte H3 OD, H3 VM, H6 OD, H16 OD, H16S, HS 75, D65 OD, D65, D65 VM sowie STS MZ und STU MZ sind zur bauseitigen Nachrüstung mit Obentürschließern auf der Öffnungsseite vorge-rüstet. Hierzu wird werkseitig eine Verstärkungsplatte eingelegt.

Für Außentüren mit Brandschutzeigenschaften (CE-Kennzeichnung) ist ein Vorrichten der Tür nicht möglich. Außentüren bei denen ein Obentürschließer erforderlich ist, müssen bereits werkseitig mit diesem ausgerüstet sein.

(Ausführliche Hinweise hierzu finden Sie auf Seite 278)

Auf Schließseite ist bauseits nur die Nachrüstung mit Gestängeschließern möglich. Hierzu werden spezielle Befestigungswinkel und Trapezplatten verwendet. In Abhängigkeit des Türtyps sind hier-von Ausnahmen möglich. Im Einzelfall halten Sie bitte Rücksprache. Bitte beachten Sie hierzu auch die Reduzierung der lichten Zargenmaße.

### Bündigkeit von Türschließern

Hörmann bietet für jede Türsituation den passenden Obentürschließer mit entsprechender Ausstat-tung. Dabei überzeugen die Produkte nicht nur in Punkto Qualität und Komfort, sondern auch im Design durch die bündige Ansicht von Gleitschiene und Schließkorpus bei vielen Ausführungen.



Bündig abschließender Türschließer HDC 35 auf Öffnungsseite

Türschließer	bündig abschließend auf Öffnungsseite	bündig abschließend auf Schließseite
HDC 35	●	●
TS5000	●	●
TS93	–	–
H-TS93	●	●
TS98XEA	●	–
TS93 GSR	●	●
TS98XEA GSR	●	●



Direktmontage ohne Sturzfutterwinkel

Der Hörmann Türschließer H-TS93 wird auf der Schließseite ohne Sturzfutterwinkel montiert. Die Montage erfolgt direkt auf dem Türblatt.

# PRODUKTÜBERSICHT

	Seite	D65 D65 OD		H3G	H3 OD		H3 VM	H6 OD		H8-5
		1-flg	2-flg	1-flg	1-flg	2-flg	2-flg	1-flg	2-flg	1-flg
<b>Türschließer mit Gestänge</b>										
TS 4000 EN 1-6	286	●		●	●		●	●		●
TS 4000 EN 5-7	286	●		●	●		●	●		
TS 83 EN 3-6	286	●		●	●		●	●		
TS 83 EN 7	286	●		●	●		●	●		
<b>Türschließer mit Gleitschiene</b>										
HDC 35 EN 3-5	288	●		●	●		●	●		●
TS 5000 EN 2-6	288	●		●	●		●	●		
TS 93 EN 2-5	288	●		●	●		●	●		
TS 93 EN 5-7	288	●		●	●		●	●		
H-TS 93 EN 2-5	288									
H-TS 93 EN 5-7	288									
<b>Türschließer pro Flügel mit Gestänge und mechanischer Schließfolgeregung</b>										
TS 4000 EN 1-6	286		●			●			●	
TS 4000 EN 5-7	286		●			●			●	
TS 83 EN 3-6	287		●			●			●	
TS 83 EN 7	287		●			●			●	
<b>Türschließer pro Flügel mit Gleitschiene und mechanischer Schließfolgeregung</b>										
HDC 35 EN 3-5	288		●			●			●	
TS 5000 EN 2-6	288		●			●			●	
TS 93 EN 2-5	289		●			●			●	
TS 93 EN 5-7	289		●			●			●	
H-TS 93 EN 2-5	289		●			●			●	
H-TS 93 EN 5-7	289		●			●			●	
<b>Türschließer mit integrierter Gleitschiene</b>										
TS 5000 ISM EN 2-6	288		●			●			●	
TS 93 GSR EN 2-5	288		●			●			●	
TS 93 GSR EN 5-7	288		●			●			●	
TS 98 XEA EN 1-6	290		●			●			●	

	H16G H16 (78 mm) H16 OD		H16S HS75	KSI 40-1	KSI Thermo46	MZ	MZ Thermo46 MZ Thermo65	OIT 40	STS STU		ZK
	1-flg	2-flg							1-flg	2-flg	
	●		●	●		●		●	●		●
	●		●						●		
	●		●						●		
	●		●						●		
	●		●	●	●	●	●	●	●		●
	●		●						●		
	●		●						●		
	●		●						●		
		●								●	
		●								●	
		●								●	
		●								●	
		●								●	
		●								●	
		●								●	
		●								●	
		●								●	
		●								●	
		●								●	
		●								●	
		●								●	

## DATENBLÄTTER

## Türschließer mit Gestänge

## Produktbeschreibung Standard

## TS 4000 EN 1-6 mit Gestänge

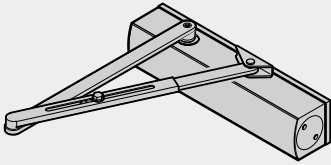

Oberfläche  
silberfarbig

## Montageseite

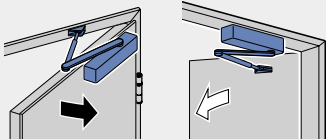

Öffnungsseite

Schließseite

Hörmann bietet Türschließersysteme für jede Tür mit vielen individuellen Einstellungsmöglichkeiten. Die Türschließer mit Gestänge oder Gleitschiene bieten zahlreiche Kombinationsmöglichkeiten für jede Anforderung.

## Türschließer für 1-flüglige Türen

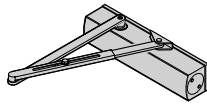

Eignung	D65 OD, D65 VM, H3G, H3 OD, H3 VM, H6 OD, H16 (78 mm), H8-5, H16G, H16 OD, H16S, HS75, KSI 40-1, MZ, OIT 40, STS/STU, ZK
---------	--

<b>Typ</b>	<b>TS 4000 mit Gestänge</b>
------------	-----------------------------

Ausführungen	EN 1 – 6 EN 1 – 6 mit Feststellgestänge EN 1 – 6 mit Schließerverzögerung EN 5 – 7
--------------	---

Montageseite	auf Öffnungs- oder Schließseite H8-5, KSI 40-1, MZ, OIT 40, ZK: auf Öffnungsseite
--------------	---

Baurichtmaß- breite	EN 1 – 6 500 – 1400 mm	EN 5 – 7 500 – 1500 mm
------------------------	---------------------------	---------------------------

Oberfläche	silberfarbig
------------	--------------

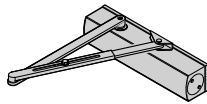

Eignung	D65 OD, H3G, H3 OD, H3 VM, H6 OD, H16 (78 mm), H16G, H16 OD, H16S, HS75, STS/STU
---------	--

<b>Typ</b>	<b>TS 83 mit Gestänge</b>
------------	---------------------------

Ausführungen	EN 3 – 7 EN 7
--------------	------------------

Montageseite	auf Öffnungs- oder Schließseite
--------------	---------------------------------

Baurichtmaß- breite	EN 3 – 6 500 – 1400 mm	EN 7 500 – 1500 mm
------------------------	---------------------------	-----------------------

Oberfläche	silberfarbig
------------	--------------

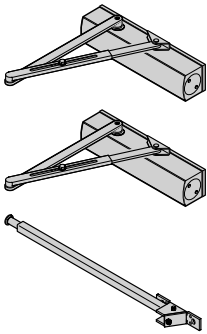
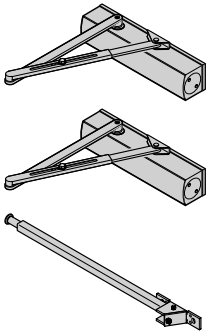

## Türschließer für 2-flügelige Türen mit Gestänge und mechanischem Schließfolgeregler

	Eignung	D65 OD, D65 VM, H3 OD, H3 VM, H6 OD, H16G, H16 OD, STS/STU	
	<b>Typ</b>	<b>TS 4000 pro Flügel mit Gestänge und mechanischem Schließfolgeregler</b>	
	Ausführungen	EN 1 – 6 EN 1 – 6 mit mechanischem Feststellgestänge <sup>1</sup> EN 5 – 7	
	Montageseite	auf Öffnungs- oder Schließseite	
	Baurichtmaßbreite	EN 1 – 6 1375 – 2800 mm	EN 5 – 7 1375 – 3000 mm
	Baurichtmaßbreite Gangflügel	EN 1 – 6 750 – 1400 mm	EN 5 – 7 750 – 1500 mm
	Baurichtmaßbreite Standflügel	EN 1 – 6 750 – 1400 mm	EN 5 – 7 500 – 1500 mm
	Oberfläche	silberfarbig	
	Eignung	D65 OD, H3 OD, H6 OD, H16G, H16 OD	
	<b>Typ</b>	<b>TS 83 pro Flügel mit Gestänge und mechanischem Schließfolgeregler</b>	
	Ausführungen	EN 3 – 6 EN 7	
	Montageseite	auf Öffnungs- oder Schließseite	
	Baurichtmaßbreite	EN 3 – 6 (1375 – 2800 mm)	EN 7 1375 – 3000 mm
	Baurichtmaßbreite Gangflügel	EN 3 – 6 750 – 1400 mm	EN 7 750 – 1500 mm
	Baurichtmaßbreite Standflügel	EN 3 – 6 500 – 1400 mm	EN 7 500 – 1500 mm
	Oberfläche	silberfarbig	

<sup>1</sup> für Feuer- und Rauchschutztüren nicht zugelassen



Der lichte Durchgang Höhe bei OTS mit Gestänge und Montage auf Schließseite verringert sich bei OTS mit Gleitschiene um ca. 35 mm.

Bei Türen mit Gleitschienen-Türschließer auf Schließseite beträgt der Öffnungswinkel ca. 120°. Der Öffnungswinkel muss durch einen Türstopper begrenzt werden.

Obentürschließer sind auf der dem Wetter abgewandten Seite zu montieren.

### Produktbeschreibung Standard

#### HDC35 EN 3-5 mit Gleitschiene

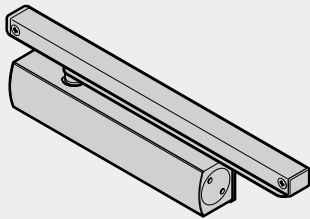

Oberfläche  
silberfarbig

#### Montageseite

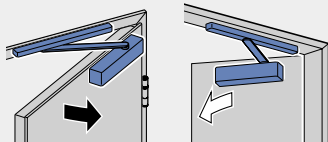

Öffnungsseite

Schließseite

## Türschließer mit Gleitschiene

Hörmann bietet Türschließersysteme für jede Tür mit vielen individuellen Einstellungsmöglichkeiten. Die Türschließer mit Gestänge oder Gleitschiene bieten zahlreiche Kombinationsmöglichkeiten für jede Anforderung.

### Türschließer für 1-flüglige Türen

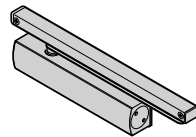

**Eignung** D65 OD, H3G, H3 OD, H3 VM, H6 OD, H8-5, H16 (78 mm), H16G, H16 OD, H16S, HS75, KSI 40-1, KSI Thermo46, MZ, MZ Thermo46, MZ Thermo65, OIT 40, STS/STU, ZK

**Typ** **HDC 35 mit Gleitschiene**

**Ausführungen** EN 3–5  
EN 3–5 mit mechanischem Feststellgestänge <sup>1</sup>

**Montageseite** auf Öffnungs- oder Schließseite  
H8-5 und MZ nur auf Öffnungsseite

**Baurichtmaßbreite** 590 – 1250 mm

**Oberfläche** silberfarbig

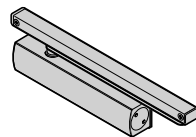

**Eignung** D65, D65 VM, D65 OD, H3G, H3 OD, H3 VM, H6 OD, H16 (78 mm), H16G, H16 OD, H16S, HS75, STS/STU

**Typ** **TS 5000 mit Gleitschiene**

**Ausführungen** EN 2–6  
EN 2–6 mit mechanischer Feststellung <sup>1</sup>  
EN 2–6 mit elektromechanischer Feststellung <sup>2</sup>  
EN 2–6 mit Schließverzögerung  
EN 2–6 T-Stopp <sup>2</sup>  
EN 3–5 EC-Line <sup>2</sup>

**Montageseite** auf Öffnungs- oder Schließseite

**Baurichtmaßbreite** EN 2–6 590 – 1400 mm  
EN 3–5 590 – 1250 mm

**Oberfläche** silberfarbig

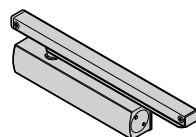

**Eignung** D65, D65 VM, D65 OD, H3G, H3 OD, H3 VM, H6 OD, H16 (78 mm), H16G, H16 OD, H16S, HS75, STS/STU

**Typ** **H-TS 93 mit Gleitschiene**

**Ausführungen** EN 2–5  
EN 2–5 mit Rastfeststellung <sup>1</sup>  
EN 5–7

**Montageseite** auf Öffnungs- oder Schließseite

**Baurichtmaßbreite** EN 2–5 650 – 1250 mm  
EN 5–7 650 – 1500 mm

**Oberfläche** silberfarbig

<sup>1</sup> für Feuer- und Rauchschutztüren nicht zugelassen

<sup>2</sup> Die gekennzeichneten Systeme in Verbindung mit „Einbau in der Öffnung Typ 1“ nur möglich, wenn die Montage der Blockzarge flächenbündig in der Wand erfolgt.

## Türschließer für 2-flüglige Türen

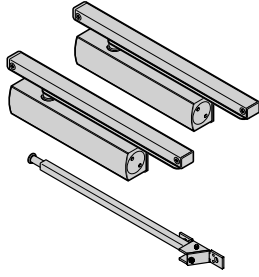
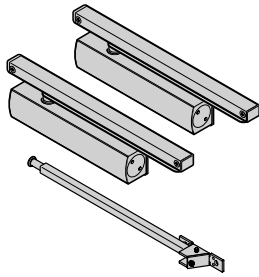
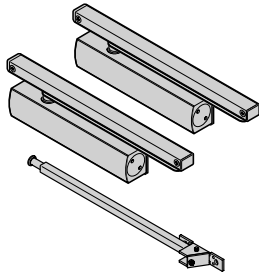
	Eignung	D65, D65 VM, D65 OD, H3G, H3 OD, H6 OD, H16 (78 mm), H16 OD, H16 G, STS/STU	
	<b>Typ</b>	<b>HDC 35 pro Flügel mit Gleitschiene und mechanischem Schließfolgeregler</b>	
	Ausführungen	EN 3 – 5 EN 3 – 5 mit mechanischer Feststellung <sup>1</sup>	
	Montageseite	auf Öffnungs- oder Schließseite	
	Baurichtmaßbreite	1675 – 2500 mm	
	Breite Gangflügel	875 – 1250 mm	
	Breite Standflügel	800 – 1250 mm	
Oberfläche	silberfarbig		
	Eignung	D65, D65 VM, D65 OD, H3G, H3 OD, H6 OD, H16 (78 mm), H16 OD, H16 G, STS/STU	
	<b>Typ</b>	<b>TS 5000 pro Flügel mit Gestänge und mechanischem Schließfolgeregler</b>	
	Ausführungen	EN 2 – 6 EN 2 – 6 mit mechanischer Feststellung <sup>1</sup> EN 2 – 6 T-Stopp <sup>2</sup>	
	Montageseite	auf Öffnungs- oder Schließseite	
	Baurichtmaßbreite	1675 – 2800 mm	
	Breite Gangflügel	875 – 1400 mm	
	Breite Standflügel	800 – 1400 mm	
Oberfläche	silberfarbig		
	Eignung	D65, D65 VM, D65 OD, H3G, H3 OD, H6 OD, H16 (78 mm), H16 OD, H16 G, STS/STU	
	<b>Typ</b>	<b>H-TS 93 pro Flügel mit Gestänge und mechanischem Schließfolgeregler</b>	
	Ausführungen	EN 2 – 5 EN 5 – 7	
	Montageseite	auf Öffnungs- oder Schließseite	
	Baurichtmaßbreite	EN 2 – 5 (1675 – 2500 mm)	EN 5 – 7 (1675 – 3000 mm)
	Breite Gangflügel	EN 2 – 5 (905 – 1250 mm)	EN 5 – 7 (905 – 1500 mm)
	Breite Standflügel	EN 2 – 5 (830 – 1250 mm)	EN 5 – 7 (830 – 1500 mm)
Oberfläche	silberfarbig		



Der lichte Durchgang Höhe bei OTS mit Gestänge und Montage auf Schließseite verringert sich bei OTS mit Gleitschiene um ca. 35 mm.

Bei Türen mit Gleitschienen-Türschließer auf Schließseite beträgt der Öffnungswinkel ca. 120°. Der Öffnungswinkel muss durch einen Türstopper begrenzt werden.

Obentürschließer sind auf der dem Wetter abgewandten Seite zu montieren.

### Produktbeschreibung Standard

#### TS5000 ISM EN 2 – 6 mit integrierter Gleitschiene

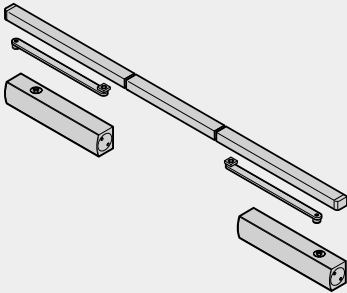

**Oberfläche**  
silberfarbig

#### Montageseite

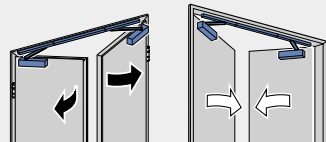

Öffnungsseite

Schließseite

## Türschließer mit integrierter Gleitschiene

Hörmann bietet Türschließersysteme für jede Tür mit vielen individuellen Einstellungsmöglichkeiten. Die Türschließer mit Gestänge oder Gleitschiene bieten zahlreiche Kombinationsmöglichkeiten für jede Anforderung.

### Türschließer für 2-flügelige Türen

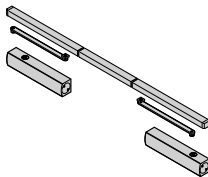

**Eignung** D65 OD, D65, D65 VM, H3G, H3 OD, H3 VM, H6 OD, H16G, H16 OD, H16S, HS75, STS/STU

**Typ** **TS 5000 ISM mit integrierter Gleitschiene**

**Ausführungen** EN 2 – 6  
EN 2 – 6 mit mechanischer Feststellung <sup>1 2</sup>  
EN 2 – 6 mit elektromechanischer Feststellung <sup>2</sup>  
EN 2 – 6 mit Rauchschalterzentrale (RSZ) <sup>2</sup>

**Montageseite** auf Öffnungs- oder Schließseite

**Baurichtmaßbreite** 1375 – 2775 mm (mit und ohne RSZ)

**Breite Gangflügel** 750 – 1400 mm (mit und ohne RSZ)

**Breite Standflügel** 500 – 1400 mm (mit und ohne RSZ)

**Oberfläche** silberfarbig

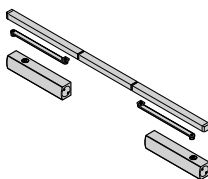

**Eignung** D65, D65 VM, D65 OD, H3G, H3 OD, H3 VM, H6 OD, H16G, H16 OD, H16S, HS75

**Typ** **TS 98 XEA GSR mit integrierter Gleitschiene**

**Ausführungen** EN 1 – 6  
EN 1 – 6 mit Öffnungsbegrenzung <sup>1</sup>  
EN 2 – 6 mit elektromechanischer Feststellung <sup>2</sup>  
EN 2 – 6 inklusive Rauchschalterzentrale (RSZ) <sup>2</sup>

**Montageseite** auf Öffnungs- oder Schließseite

<b>Baurichtmaßbreite</b>	EN 1 – 6 ohne RSZ 1350 – 2775 mm	EN 1 – 6 mit RSZ 1675 – 2775 mm
--------------------------	-------------------------------------	------------------------------------

<b>Breite Gangflügel</b>	EN 1 – 6 ohne RSZ 750 – 1400 mm	EN 1 – 6 mit RSZ 750 – 1400 mm
--------------------------	------------------------------------	-----------------------------------

<b>Breite Standflügel</b>	EN 1 – 6 ohne RSZ 410 – 1400 mm	EN 1 – 6 mit RSZ 500 – 1400 mm
---------------------------	------------------------------------	-----------------------------------

**Oberfläche** silberfarbig

<sup>1</sup> für Feuer- und Rauchschutztüren nicht zugelassen

<sup>2</sup> Die gekennzeichneten Systeme in Verbindung mit „Einbau in der Öffnung Typ 1“ nur möglich, wenn die Montage der Blockzarge flächenbündig in der Wand erfolgt.

<sup>3</sup>

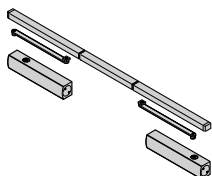
**Türschließer für 2-flügelige Türen**

Eignung	D65, D65 VM, D65 OD, H3G, H3 OD, H6 OD, H16 (78 mm), H16 OD, H16 G, STS/STU		
<b>Typ</b>	<b>TS 93 GSR mit integrierter Gleitschiene</b>		
Ausführungen	EN 2-5 EN 2-5 EMF 2 mit elektromechanischer Feststellung <sup>2</sup> EN 2-6 EMR 2 inklusive Rauchschalterzentrale (RSZ) <sup>2</sup> EN 5-7		
Montageseite	auf Öffnungs- oder Schließseite		
Baurichtmaßbreite	EN 2-5 1375-2500 mm	EN 2-6 EMR 2 1675-2500 mm	EN 5-7 1375-3000 mm
Breite Gangflügel	EN 2-5 750-1250 mm	EN 2-6 EMR 2 750-1250 mm	EN 5-7 750-1500 mm
Breite Standflügel	EN 2-5 500-1250 mm	EN 2-6 EMR 2 500-1250 mm	EN 5-7 500-1500 mm
Oberfläche	silberfarbig		



Der lichte Durchgang Höhe bei OTS mit Gestänge und Montage auf Schließseite verringert sich bei OTS mit Gleitschiene um ca. 35 mm.

Bei Türen mit Gleitschienen-Türschließer auf Schließseite beträgt der Öffnungswinkel ca. 120°. Der Öffnungswinkel muss durch einen Türstopper begrenzt werden.

Obentürschließer sind auf der dem Wetter abgewandten Seite zu montieren.



**Haus der Bayerischen Geschichte, Regensburg, Deutschland**

T30, MZ Stahlblechtüren STS; Multifunktionsüren aus Stahl H3, H16; H16 Klappen, D65, R55, 2-geteilte Stahlfassungszarge Laschen-Klemm-Befestigung, Stahlfassungszargen mit Doppelfalz

# DREHFLÜGELANTRIEBE

---

## 9

1-flüglige Türen: Ausstattung bei „Vorrüsten für Drehflügelantriebe“	294
2-flüglige Türen: Ausstattung bei „Vorrüsten für Drehflügelantriebe“	294
Einschränkungen	294

<b>MONTAGE VON DREHFLÜGELANTRIEBEN</b>	<b>295</b>
--	------------

<b>PRODUKTÜBERSICHT</b>	<b>296</b>
-------------------------	------------

<b>DATENBLÄTTER</b>	<b>298</b>
---------------------	------------

Drehflügelantrieb HDO 200	298
Drehflügelantrieb HDO 200 IS	300
Drehflügelantrieb HDO 300	302
Drehflügelantrieb HDO 300 IS	304
Zubehörteile für Antriebe	306

# AUSSTATTUNG EINER FÜR DREHFLÜGEL-ANTRIEBE VORGERÜSTETEN TÜR

Feuer- und Rauchschutztüren müssen werkseitig für die Montage von Drehflügelantrieben vorgerüstet werden.

## 1-flüglige Türen: Ausstattung bei „Vorrüsten für Drehflügelantriebe“

---

- E-Öffner (24 V, 100 % ED) im Zargenschlossstab
- Riegelkontakt im Zargenschlossstab
- Verstärkung im Türblatt auf Öffnungs- oder Schließfläche

## 2-flüglige Türen: Ausstattung bei „Vorrüsten für Drehflügelantriebe“

---

### **2-flüglige Türen, bei denen beide Flügel automatisiert werden**

- E-Öffner (24 V, 100 % ED) in der Mittelsprosse inklusive verdecktem Kabelübergang zur Zarge
- E-Öffner im Zargenkopfstück über dem Gangflügel
- Riegelkontakt in der Mittelsprosse inklusive verdecktem Kabelübergang zur Zarge
- Verstärkung im Türblatt auf Öffnungs- oder Schließfläche
- separate Schließfolgereglung auf Bandseite, sofern nicht im Antrieb integriert
- Wegfall der unteren Standflügelverriegelungen

### **2-flüglige Türen, bei denen nur der Gangflügel automatisiert wird**

- E-Öffner (24 V, 100 % ED) in der Mittelsprosse inklusive verdecktem Kabelübergang zur Zarge
- Riegelkontakt in der Mittelsprosse inklusive verdecktem Kabelübergang zur Zarge
- Verstärkung im Türblatt auf Öffnungs- oder Schließfläche
- Obentürschließer am Standflügel
- separate Schließfolgereglung auf Bandseite

## Einschränkungen

---

Bedingt durch den Wegfall der unteren Standflügelverriegelung gelten für 2-flüglige Türen mit Antrieben an beiden Flügeln folgende Einschränkungen:

- H6 OD nur bis BR Höhe 2250 mm
- H16 OD nur bis BR Höhe 2250 mm

Die vorgenannten Einschränkungen gelten nicht für 2-flüglige Türen mit Antrieb nur am Gangflügel. Sicherheitstüren können nicht mit einem Drehflügelantrieb ausgestattet werden.



# MONTAGE VON DREHFLÜGELANTRIEBEN

## Montage mit Universal-Eckzarge, Universal-Eckzarge mit Vario B53, DryFix-Zarge, Umfassungszarge

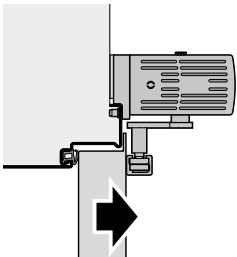

**HDO 200 / HDO 200 RF  
mit Gestänge**  
Sturzmontage drückend  
auf Schließseite

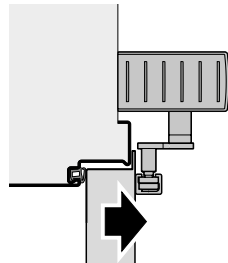

**HDO 300 / HDO300 RF  
mit Gestänge**  
Sturzmontage drückend  
auf Schließseite

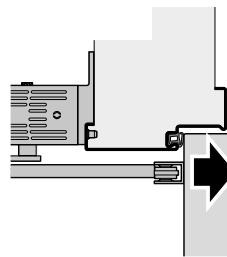

**HDO 200 / HDO 200 RF  
mit Gleitschiene**  
Sturzmontage ziehend  
auf Öffnungsseite

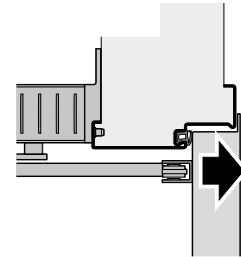

**HDO 300 / HDO 300 RF  
mit Gleitschiene**  
Sturzmontage ziehend  
auf Öffnungsseite

## Montage mit Blockzarge Typ 1 - Einbau in der Öffnung

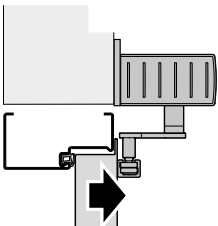

**HDO 300 / HDO300 RF  
mit Gestänge**  
Sturzmontage drückend  
auf Schließseite

## Montage mit Umfassungszarge B73 (73 mm Zargenspiegel)

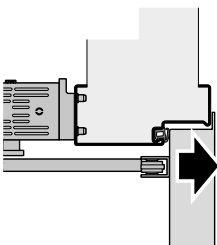

**HDO 200 / HDO 200 RF  
mit Gleitschiene**  
Sturzmontage ziehend  
auf Öffnungsseite

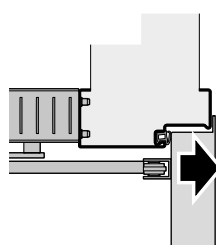

**HDO 300 / HDO 300 RF  
mit Gleitschiene**  
Sturzmontage ziehend  
auf Öffnungsseite

## PRODUKTÜBERSICHT

	Seite	D65		D65 OD		H3G	H3 OD		H3 VM	H6 OD		
		1-flg	2-flg	1-flg	2-flg	1-flg	1-flg	2-flg	2-flg	1-flg	2-flg	
<b>mit Gestänge</b>												
HDO 200	298	●	●	●	●							
HDO 200 RF	299	●	●	●	●	●	●	●	●	●	●	●
HDO 300	302	●	●	●	●							
HDO 300 RF	303	●	●	●	●	●	●	●	●	●	●	●
<b>mit Gleitschiene</b>												
HDO 200	298	●	●	●	●							
HDO 200 RF	299	●	●	●	●	●	●	●	●	●	●	●
HDO 300	302	●		●								
HDO 300 RF	303	●	●	●	●	●	●	●	●	●	●	●
<b>mit Gestänge und durchgehender Haube</b>												
HDO 200 IS	300		●		●							
HDO 200 RF IS	301		●		●			●	●			●
HDO 300 IS	304		●		●							
HDO 300 RF IS	305		●		●			●	●			●
<b>mit Gleitschiene und durchgehender Haube</b>												
HDO 200 IS	300		●		●							
HDO 200 RF IS	301		●		●			●	●			●
HDO 300 IS	304		●		●							
HDO 300 RF IS	305		●		●			●	●			●

	H16G		H16 OD		H16S	HS75	STS		STU	
	1-flg	2-flg	1-flg	2-flg	1-flg	1-flg	1-flg	2-flg	1-flg	2-flg
						●	●		●	
	●	●	●	●	●	●	●		●	
						●	●		●	
	●	●	●	●	●	●	●		●	
						●	●		●	
	●	●	●	●	●	●	●		●	
								●		●
		●		●				●		●
								●		●
		●		●				●		●
								●		●
		●		●				●		●
								●		●
		●		●				●		●
								●		●
		●		●				●		●

## Produktbeschreibung Standard

## HDO 200

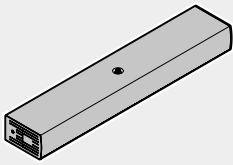

**Maße Antriebskörper (B × H × T):**  
650 × 70 × 121 mm

**Baurichtmaßbreite:**  
bis 1250 mm möglich

**Gewicht:**  
9 kg

**Sturzhöhe:**  
min. 150 mm

**Netztrennung:**  
Kabel-Steckverbindung

**Push & Go:**  
einstellbar

**Ansteuerverzögerung:**  
max. 20 Sekunden

## Montageseite

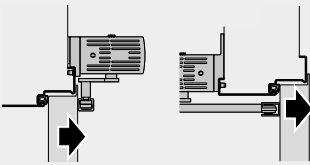

Öffnungsseite

Schließseite

## Sicherungssensor Flatscan

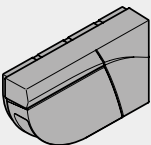

Sicherung der Öffnungs- und Schließseite durch Lasertechnologie. Details hierzu finden Sie auf Seite 306.

## DATENBLÄTTER

## Drehflügelantrieb HDO 200

Die Hörmann Automatik-Drehflügeltüren mit dem Antrieb HDO 200 sind universell einsetzbar. Dank ihres leisen Betriebs eignen sie sich besonders gut für Krankenhäuser und Büroräume. Darüber hinaus überzeugen die Automatik-Türen durch ihr komfortables Öffnen, wodurch barrierefreie Durchgänge entstehen.

## Drehflügelantriebe für 1-flüglige Türen oder am Gangflügel

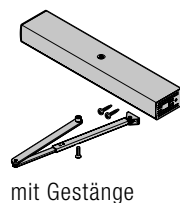

Eignung D65 OD, HS75, STS/STU

**Typ** HDO 200 mit Gestänge

Montage Sturzmontage drückend auf Schließseite

Sensorik Sicherungssensor Flatscan auf Öffnungs- und Schließseite

Baurichtmaßbreite 855 – 1250 mm

Integrierter Rauchschalter ohne

Nennleistung 230 W

Spannung 100-240 V AC, 50/60 Hz

Schutzart IP 20 (nur für trockene Räume)

Öffnungswinkel max. 115 °



Eignung D65 OD, HS75, STS/STU

**Typ** HDO 200 mit Gleitschiene

Montage Sturzmontage ziehend auf Öffnungsseite

Sensorik Sicherungssensor Flatscan auf Öffnungs- und Schließseite

Baurichtmaßbreite 900 – 1250 mm

Integrierter Rauchschalter ohne

Nennleistung 230 W

Spannung 100-240 V AC, 50/60 Hz

Schutzart IP 20 (nur für trockene Räume)

Öffnungswinkel max. 115 °

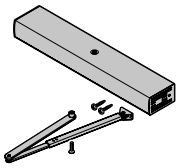
**Drehflügelantrieb für 1-flügelige Brandschutztüren oder am Gangflügel**

mit Gestänge

Eignung	D65 OD, H3G, H3 OD, H6 OD, H16G, H16 OD, HS75, STS/STU
<b>Typ</b>	<b>HDO 200 RF mit Gestänge</b>
Montage	Sturzmontage drückend auf Schließseite
Sensorik	Sicherungssensor Flatscan auf Öffnungs- und Schließseite
Baurichtmaßbreite	855 – 1250 mm
Integrierter Rauchschalter	inklusive
Nennleistung	230 W
Spannung	100-240 V AC, 50/60 Hz
Schutzart	IP 20 (nur für trockene Räume)
Öffnungswinkel	max. 135 °

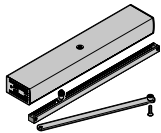

mit Gleitschiene

Eignung	D65 OD, H3G, H3 OD, H6 OD, H16G, H16 OD, HS75, STS/STU
<b>Typ</b>	<b>HDO 200 RF mit Gleitschiene</b>
Montage	Sturzmontage ziehend auf Öffnungsseite
Sensorik	Sicherungssensor Flatscan auf Öffnungs- und Schließseite
Baurichtmaßbreite	900 – 1250 mm
Integrierter Rauchschalter	inklusive
Nennleistung	230 W
Spannung	100-240 V AC, 50/60 Hz
Schutzart	IP 20 (nur für trockene Räume)
Öffnungswinkel	max. 135 °

**Der Errichter eines Türsystems**

- ist verpflichtet, eine Sicherheitsanalyse nach EN 16005 durchzuführen und zu dokumentieren, (gemäß 2006/42/EG Maschinenrichtlinie Anhang VII),
- muss eine EG-Konformitätserklärung ausstellen und an der Türanlage die CE-Kennzeichnung sichtbar anbringen (gemäß 2006/42/EG Maschinenrichtlinie Anhang II).

## Produktbeschreibung Standard

### HDO 200 IS

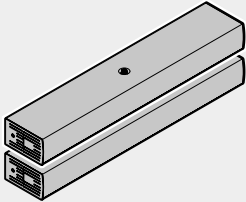

**Maße Antriebskörper (B x H x T):**  
650 x 70 x 121 mm

**Baurichtmaßbreite:**  
bis 1250 mm möglich

**Gewicht:**  
9 kg

**Sturzhöhe:**  
min. 150 mm

**Netztrennung:**  
Kabel-Steckverbindung

**Push & Go:**  
einstellbar

**Ansteuerverzögerung:**  
max. 20 Sekunden

#### Montageseite

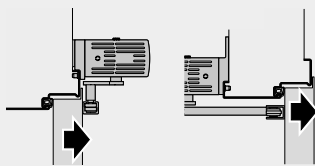

Öffnungsseite

Schließseite

#### Sicherungssensor Flatscan

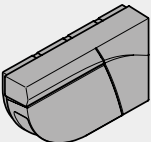

Sicherung der Öffnungs- und Schließseite durch Lasertechnologie. Details hierzu finden Sie auf Seite 306.

## Drehflügelantrieb HDO 200 IS

Die Hörmann Automatik-Drehflügeltüren mit dem Antrieb HDO 200 sind universell einsetzbar. Dank ihres leisen Betriebs eignen sie sich besonders gut für Krankenhäuser und Büroräume. Darüber hinaus überzeugen die Automatik-Türen durch ihr komfortables Öffnen, wodurch barrierefreie Durchgänge entstehen.

### Drehflügelantriebe für 2-flüglige Türen

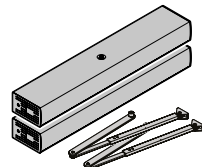

mit Gestänge

Eignung	D65 OD, D65 VM, STS/STU
Typ	<b>HDO 200 IS mit Gestänge und durchgehender Haube</b>
Montage	Sturzmontage drückend auf Schließseite
Sensorik	Sicherungssensor Flatscan auf Öffnungs- und Schließseite
Baurichtmaßbreite	1700 – 2500 mm
Flügelbreite	850 – 1250 mm
Integrierter Rauchschalter	ohne
Nennleistung	230 W
Spannung	100-240 V AC, 50/60 Hz
Schutzart	IP 20 (nur für trockene Räume)
Öffnungswinkel	max. 135 °

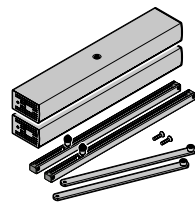

mit Gleitschiene

Eignung	D65 OD, D65 VM, STS/STU
Typ	<b>HDO 200 IS mit Gleitschiene und durchgehender Haube</b>
Montage	Sturzmontage ziehend auf Öffnungsseite
Sensorik	Sicherungssensor Flatscan auf Öffnungs- und Schließseite
Baurichtmaßbreite	1800 – 2500 mm
Flügelbreite	900 – 1250 mm
Integrierter Rauchschalter	ohne
Nennleistung	230 W
Spannung	100-240 V AC, 50/60 Hz
Schutzart	IP 20 (nur für trockene Räume)
Öffnungswinkel	max. 135 °

## Drehflügelantriebe für 2-flügelige Brandschutztüren

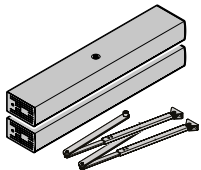

mit Gestänge

Eignung	D65 OD, H3 OD, H3 VM, H6 OD, H16G, H16 OD, STS/STU
Typ	<b>HDO 200 RF IS mit Gestänge und durchgehender Haube</b>
Montage	Sturzmontage drückend auf Schließseite
Sensorik	Sicherungssensor Flatscan auf Öffnungs- und Schließseite
Baurichtmaß- breite	1700 – 2500 mm
Flügelbreite	850 – 1250 mm
Integrierter Rauchschalter	inklusive
Nennleistung	230 W
Spannung	100-240 V AC, 50/60 Hz
Schutzart	IP 20 (nur für trockene Räume)
Öffnungswinkel	max. 135 °

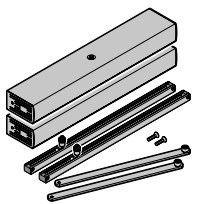

mit Gleitschiene

Eignung	D65 OD, H3 OD, H3 VM, H6 OD, H16G, H16 OD, STS/STU
Typ	<b>HDO 200 RF IS mit Gleitschiene und durchgehender Haube</b>
Montage	Sturzmontage ziehend auf Öffnungsseite
Sensorik	Sicherungssensor Flatscan auf Öffnungs- und Schließseite
Baurichtmaß- breite	1800 – 2500 mm
Flügelbreite	900 – 1250 mm
Integrierter Rauchschalter	inklusive
Nennleistung	230 W
Spannung	100-240 V AC, 50/60 Hz
Schutzart	IP 20 (nur für trockene Räume)
Öffnungswinkel	max. 135 °



## Der Errichter eines Türsystems

- ist verpflichtet, eine Sicherheitsanalyse nach EN 16005 durchzuführen und zu dokumentieren, (gemäß 2006/42/EG Maschinenrichtlinie Anhang VII),
- muss eine EG-Konformitätserklärung ausstellen und an der Türanlage die CE-Kennzeichnung sichtbar anbringen (gemäß 2006/42/EG Maschinenrichtlinie Anhang II).

## Produktbeschreibung Standard

## HDO 300

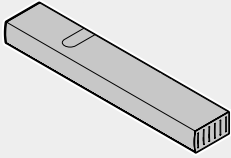

## Maße Antriebskörper (B × H × T):

720 × 70 × 130 mm

## Baurichtmaßbreite:

bis 1500 mm möglich

## Gewicht:

11,7 kg

## Sturzhöhe:

min. 150 mm

## Netztrennung:

Kabel-Steckverbindung

## Push &amp; Go:

einstellbar

## Ansteuerverzögerung:

max. 20 Sekunden

## Montageseite

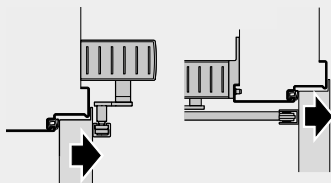

Öffnungsseite

Schließseite

## Sicherungssensor Flatscan

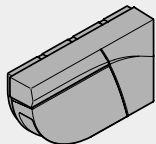

Sicherung der Öffnungs- und Schließseite durch Lasertechnologie. Details hierzu finden Sie auf Seite 306.

## Drehflügelantrieb HDO 300

Der automatische Drehtürantrieb Powerturn öffnet auch große, schwere Türen zuverlässig und sicher. Zugleich fügt er sich mit seiner geringen Bauhöhe nahtlos in jedes Design ein.

## Drehflügelantrieb HDO 300 für 1-flügelige Türen oder nur am Gangflügel

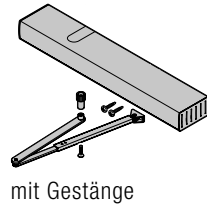

mit Gestänge

Eignung	D65 OD, D65 VM, STS/STU
<b>Typ</b>	<b>HDO 300 mit Gestänge</b>
Montage	Sturzmontage drückend auf Schließseite
Sensorik	Sicherungssensor Flatscan auf Öffnungs- und Schließseite
Baurichtmaßbreite	890 <sup>1</sup> – 1500 mm <sup>1</sup> Bei Umfassungszarge B73 Breite min. 950 mm
Integrierter Rauchscharter	ohne
Nennleistung	230 W
Spannung	100-240 V AC, 50/60 Hz
Schutzart	IP 30 (nur für trockene Räume)
Öffnungswinkel	max. 136 °

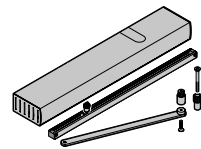

mit Gleitschiene

Eignung	D65 OD, HS75, STS/STU
<b>Typ</b>	<b>HDO 300 mit Gleitschiene</b>
Montage	Sturzmontage ziehend auf Öffnungsseite
Sensorik	Sicherungssensor Flatscan auf Öffnungs- und Schließseite
Baurichtmaßbreite	880 – 1400 mm
Integrierter Rauchscharter	ohne
Nennleistung	230 W
Spannung	100-240 V AC, 50/60 Hz
Schutzart	IP 30 (nur für trockene Räume)
Öffnungswinkel	max. 136 °

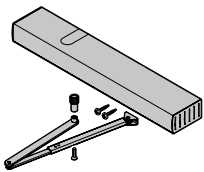

**Drehflügelantrieb HDO 300 RF für 1-flüglige Türen oder nur am Gangflügel mit Brandschutzanforderung**

mit Gestänge

Eignung	D65 OD, H3G, H3 OD, H16G, H16 OD, HS75, STS/STU
<b>Typ</b>	<b>HDO 300 RF mit Gestänge</b>
Montage	Sturzmontage drückend auf Schließseite
Sensorik	Sicherungssensor Flatscan auf Öffnungs- und Schließseite
Baurichtmaßbreite	890 <sup>1</sup> – 1500 mm <sup>1</sup> Bei Umfassungszarge B73 Breite min. 950 mm
Integrierter Rauchschalter	inklusive
Nennleistung	230 W
Spannung	100-240 V AC, 50/60 Hz
Schutzart	IP 30 (nur für trockene Räume)
Öffnungswinkel	max. 136 °

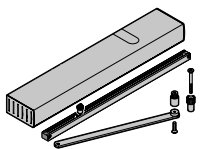

mit Gleitschiene

Eignung	D65 OD, H3G, H3 OD, H16G, H16 OD, HS75, STS/STU
<b>Typ</b>	<b>HDO 300 RF mit Gleitschiene</b>
Montage	Sturzmontage ziehend auf Öffnungsseite
Sensorik	Sicherungssensor Flatscan auf Öffnungs- und Schließseite
Baurichtmaßbreite	850 – 1400 mm
Integrierter Rauchschalter	inklusive
Nennleistung	230 W
Spannung	100-240 V AC, 50/60 Hz
Schutzart	IP 30 (nur für trockene Räume)
Öffnungswinkel	max. 136 °

**Der Errichter eines Türsystems**

- ist verpflichtet, eine Sicherheitsanalyse nach EN 16005 durchzuführen und zu dokumentieren, (gemäß 2006/42/EG Maschinenrichtlinie Anhang VII),
- muss eine EG-Konformitätserklärung ausstellen und an der Türanlage die CE-Kennzeichnung sichtbar anbringen (gemäß 2006/42/EG Maschinenrichtlinie Anhang II)

## Produktbeschreibung Standard

### HDO 300 IS

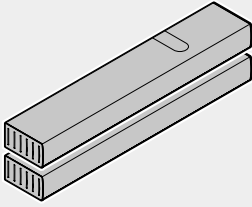

**Maße Antriebskörper (B × H × T):**  
720 × 70 × 130 mm

**Baurichtmaßbreite:**  
bis 3000 mm möglich

**Gewicht:**  
11,7 kg

**Sturzhöhe:**  
min. 150 mm

**Netztrennung:**  
Kabel-Steckverbindung

**Push & Go:**  
einstellbar

**Ansteuerverzögerung:**  
max. 20 Sekunden

#### Montageseite

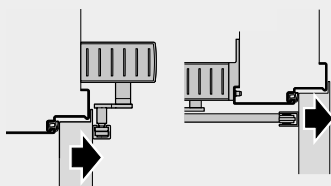

Öffnungsseite

Schließseite

#### Sicherungssensor Flatscan

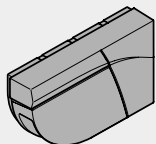

Sicherung der Öffnungs- und Schließseite durch Lasertechnologie. Details hierzu finden Sie auf Seite 306.

## Drehflügelantrieb HDO 300 IS

Der automatische Drehtürantrieb Powerturn öffnet auch große, schwere Türen zuverlässig und sicher. Zugleich fügt er sich mit seiner geringen Bauhöhe nahtlos in jedes Design ein.

### Drehflügelantriebe für 2-flügelige Türen

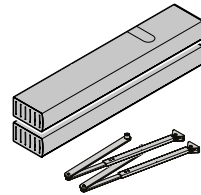

mit Gestänge

Eignung D65 OD, STS/STU

**Typ** **HDO 300 IS**  
**mit Gestänge und durchgehender Haube**

Montage Sturzmontage drückend auf Schließseite

Sensorik Sicherungssensor Flatscan auf Öffnungs- und Schließseite

Baurichtmaßbreite 1700<sup>1</sup> – 3000 mm  
<sup>1</sup> Bei Umfassungszarge B73 Breite min. 1633 mm

Flügelbreite 800 – 1500 mm

Integrierter Rauchscharter ohne

Nennleistung 230 W

Spannung 100-240 V AC, 50/60 Hz

Schutzart IP 30 (nur für trockene Räume)

Öffnungswinkel max. 136 °

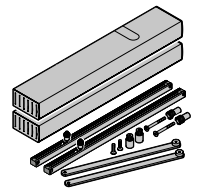

mit Gleitschiene

Eignung D65 OD, STS/STU

**Typ** **HDO 300 IS**  
**mit Gleitschiene und durchgehender Haube**

Montage Sturzmontage ziehend auf Öffnungsseite

Sensorik Sicherungssensor Flatscan auf Öffnungs- und Schließseite

Baurichtmaßbreite 1800 – 2800 mm

Flügelbreite 900 – 1400 mm

Integrierter Rauchscharter ohne

Nennleistung 230 W

Spannung 100-240 V AC, 50/60 Hz

Schutzart IP 30 (nur für trockene Räume)

Öffnungswinkel max. 136 °

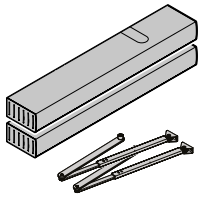
**Drehflügelantrieb HDO 300 RF IS für 2-flügelige Türen mit Brandschutzanforderung**

mit Gestänge

Eignung	D65 OD, H3 OD, H3 VM, H6 OD, H16G, H16 OD, STS/STU
<b>Typ</b>	<b>HDO 300 RF IS mit Gestänge und durchgehender Haube</b>
Montage	Sturzmontage drückend auf Schließseite
Sensorik	Sicherungssensor Flatscan auf Öffnungs- und Schließseite
Baurichtmaß- breite	1700 <sup>1</sup> – 2500 mm <sup>1</sup> Bei Umfassungszarge B73 Breite min. 1633 mm
Flügelbreite	800 – 1500 mm
Integrierter Rauchschalter	ohne
Nennleistung	230 W
Spannung	100-240 V AC, 50/60 Hz
Schutzart	IP 30 (nur für trockene Räume)
Öffnungswinkel	max. 136 °

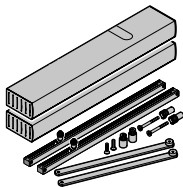

mit Gleitschiene

Eignung	D65 OD, H3 OD, H3 VM, H6 OD, H16G, H16 OD, STS/STU
<b>Typ</b>	<b>HDO 300 RF IS mit Gleitschiene und durchgehender Haube</b>
Montage	Sturzmontage ziehend auf Öffnungsseite
Sensorik	Sicherungssensor Flatscan auf Öffnungs- und Schließseite
Baurichtmaß- breite	1800 – 2500 mm
Flügelbreite	900 – 1400 mm
Nennleistung	230 W
Spannung	100-240 V AC, 50/60 Hz
Schutzart	IP 30 (nur für trockene Räume)
Öffnungswinkel	max. 136 °

**Der Errichter eines Türsystems**

- ist verpflichtet, eine Sicherheitsanalyse nach EN 16005 durchzuführen und zu dokumentieren, (gemäß 2006/42/EG Maschinenrichtlinie Anhang VII),
- muss eine EG-Konformitätserklärung ausstellen und an der Türanlage die CE-Kennzeichnung sichtbar anbringen (gemäß 2006/42/EG Maschinenrichtlinie Anhang II)

### Produktbeschreibung Standard

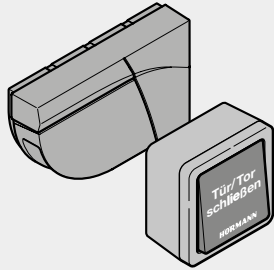

#### Sensoren:

Sicherungssensor Flatscan an Öffnungs- und Schließseite zur Türabsicherung inklusive Nebenschließkante.

Sicherung der Öffnungs- und Schließseite durch Lasertechnologie mit 170 Messpunkten. Die Lasertechnologie ist unabhängig von der Bodenbeschaffenheit.

Antriebe sind alternativ mit Sensorleiste bestellbar.

## Zubehörteile für Antriebe

Für die Drehflügelantriebe HDO 200 und HDO 300 bietet Hörmann eine Vielfalt an Zubehör, Tastern und Anbauteilen.

### Sensortechnik

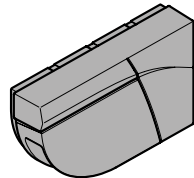

Eignung	D65, D65 OD, D65 VM, H3 OD, H3G, H6 OD H16 OD, H16G, H16 (78 mm), H16S, HS75, STS/ STU
<b>Typ</b>	<b>Sicherungssensor Flatscan</b>
Montage	auf Öffnungs- und Schließseite
Funktion	Türabsicherung inklusive Nebenschließkante
Oberfläche	schwarz, Aluminium silber, weiß
Abmessungen	142 mm (B) × 85 mm (H) × 23 mm (T)
Stromversorgung	12–24 V DC
Schutzklasse	IP 54
Erfassungsbereich	4 m (diagonal) mit 2% Reflektivität
Öffnungswinkel	Türblatt: 90°, Fingerschutzbereich: 16°

### Taster

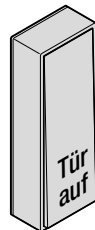

Eignung	D65, D65 OD, D65 VM, H3 OD, H3G, H6 OD H16 OD, H16G, H16 (78 mm), H16S, HS75, STS/ STU
<b>Typ</b>	<b>Flächentaster „Tür auf“</b>
Ausführung	Aufputz
Oberfläche	Kunststoff weiß
Abmessungen	90 × 180 × 23 mm
Schutzart	IP 30



Eignung	D65, D65 OD, D65 VM, H3 OD, H3G, H6 OD H16 OD, H16G, H16 (78 mm), H16S, HS75, STS/ STU
<b>Typ</b>	<b>Auslösetaster Hörmann „Tür schließen“</b>
Ausführung	Aufputz oder Unterputz
Oberfläche	Kunststoff weiß/rot
Abmessungen	90 × 180 × 23 mm
Schutzart	IP 30

Weitere Ansteuerelemente wie elektrische Türöffner oder Riegelkontakte finden Sie im Kapitel Elektrobauteile ab Seite 368.



**Behörde für Stadtentwicklung und Umwelt, Hamburg, Deutschland**  
Feuerschutz-Objekttüren H3-1, H3-2, H3D H16-1, H16-2;  
Stahlblech-Mehrzwecktüren D45-2, D55-1, D55-2, D65-2, E45, R55-1, R55-2

# FESTSTELLANLAGEN MIT HAFTMAGNETEN

---

## 10

### PRODUKTÜBERSICHT

310

### DATENBLÄTTER

312

Feststellanlagen

312

Haftmagnete

314

Grundsätzliche Informationen zu Haftmagneten finden Sie im Hörmann Technikhandbuch „Grundwissen Türen“.

Tieferegehende Informationen zu Feststellanlagen finden Sie im Hörmann Technikhandbuch „Realisierung von Feststellanlagen“.

## PRODUKTÜBERSICHT

		<b>D65</b>		<b>D65 OD</b>		<b>H3G</b>		<b>H3 OD</b>		
		1-flg	2-flg	1-flg	2-flg	1-flg	1-flg	2-flg		
	Seite									
<b>Feststellanlage</b>										
Hörmann FSA Basis	312					●	●	●		
FSZ Basis	312					●	●	●		
Türhaftmagnet für Bodenmontage	314	●	●	●	●	●	●	●		
Türhaftmagnet für Wandmontage	314	●	●	●	●	●	●	●		



	<b>H3 VM</b> 2-flg	<b>H6 OD</b> 1-flg	2-flg	<b>H16G</b> 1-flg	2-flg	<b>H16 OD</b> 1-flg	2-flg	<b>H16S</b> 1-flg	<b>HS75</b> 1-flg	<b>STS</b> 1-flg	2-flg	<b>STU</b> 1-flg	2-flg
	●	●	●	●	●	●	●	●		●	●	●	●
	●	●	●	●	●	●	●	●		●	●	●	●
	●	●	●	●	●	●	●	●	●	●	●	●	●
	●	●	●	●	●	●	●	●	●	●	●	●	●

## DATENBLÄTTER

## Feststellanlagen

## Produktbeschreibung Standard

## Feststellanlage Hörmann

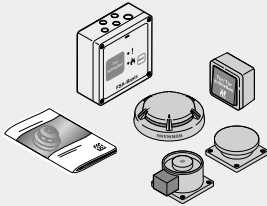







## Komponenten (Standard)

Feststellanlage Hörmann FSA-Basis  
 Rauchmelder H-RM 4070  
 Türhaftmagnet mit Ankerplatte  
 Prüfbuch für Feststellanlagen

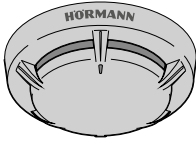
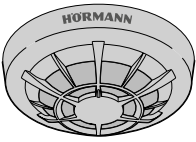
Feststellanlagen sind Geräte oder Gerätekombinationen, die geeignet sind, die Funktion von Schließmitteln kontrolliert unwirksam zu machen. Beim Ansprechen der zugehörigen Auslösevorrichtung im Falle eines Brandes oder bei anderweitiger Auslösung werden offenstehende Abschlüsse selbsttätig durch die Schließmittel geschlossen. Eine Feststellanlage besteht aus mindestens einem Brandmelder, einer Auslösevorrichtung, einer Feststellvorrichtung und einer Energieversorgung.

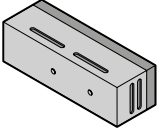
## Feststellanlage Zentrale

Eignung	für alle Stahl-Objekttüren	
	<b>Typ</b>	<b>Hörmann FSA-Basis</b>
	Abmessungen	146 x 146 x 60,5 mm
	Nennspannung	230 V AC
	Prüfung	VdS-geprüft
	<b>Typ</b>	<b>Hekatron FSZ-Basis</b>
	Abmessungen	146 x 146 x 60,5 mm
	Nennspannung	230 V AC
	Prüfung	VdS-geprüft
	<b>Typ</b>	<b>GEZE RSZ 6 für Sturzmontage</b>
	Abmessungen	332 x 53 x 30 mm
	Nennspannung	230 V AC
	Prüfung	VdS-geprüft
	<b>Typ</b>	<b>DORMA RMZ (Contur) für Sturzmontage</b>
	Abmessungen	379 x 34 x 30 mm
	Nennspannung	230 V AC
	Prüfung	VdS-geprüft

<b>Brandmelder</b>	
Eignung	für alle Stahl-Objekttüren
	<b>Typ</b> <b>Hörmann Rauchmelder H-RM 4070</b>
	Montage mit Sockel für Deckenmontage (Paar) mit Sockel und Konsole für Sturzmontage
	Abmessungen ohne Sockel: ø 97 mm, 31 mm Höhe mit Sockel: ø 100 mm, 46 mm Höhe
	Oberfläche Polykarbonat-Spritzguss weiß
	<b>Typ</b> <b>Hörmann Thermomelder H-TM 4070</b>
	Montage mit Sockel für Deckenmontage (Paar) mit Sockel und Konsole für Sturzmontage
	Abmessungen ohne Sockel: ø 97 mm, 36 mm Höhe mit Sockel: ø 100 mm, 51 mm Höhe
	Oberfläche Polykarbonat-Spritzguss weiß
	<b>Typ</b> <b>Hekatron Rauchmelder ORS 142</b>
	Montage mit Sockel 143 A für Deckenmontage mit Sockel 143 A und Konsole für Sturzmontage
	<b>Typ</b> <b>DORMA RM</b>
	Montage für Deckenmontage
<b>Weitere Komponenten</b>	
Eignung	für alle Stahl-Objekttüren
	<b>Typ</b> <b>Drucktaster mit Symbol Hörmann</b>
	Montage Aufputz oder Unterputz
	<b>Typ</b> <b>Prüfbuch für Feststellanlagen</b>
	<b>Typ</b> <b>Prüfgas für Brandmelder</b>
	Menge 150 ml

## Produktbeschreibung Standard

### Türhaftmagnet

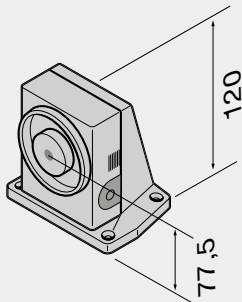
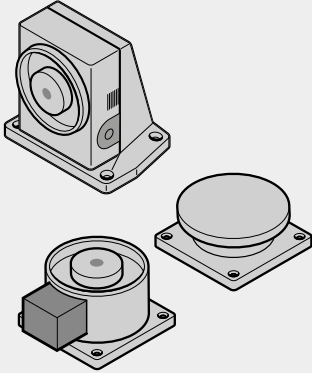

Bodenmontage

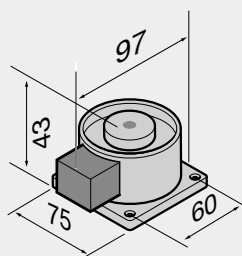

Wandmontage

## Haftmagnete

Türhaftmagnete sind Feststellvorrichtungen, die Brandabschlüsse im geöffneten Zustand festhalten. Bei Brandgefahr wird die Feststellung durch die Auslösevorrichtung (Rauchmelder und Steuergerät). Das selbsttätige Schließen bewirken Türschließer.

### Türhaftmagnete für Bodenmontage

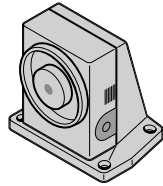

<b>Eignung</b>	D65, D65 OD, H3G, H3 OD, H6 OD, H16 (78 mm), H16G, H16 OD, H16S, HS75
Grundplatte	121 × 121 mm
Ø Magnet	86 mm
Farbe	weiß
Anker	Standard-, Winkel- oder Teleskop-Anker
Rohrverlängerung	–
Betriebsspannung	24 V DC
Nennleistung	1,5 W

### Türhaftmagnete für Wandmontage

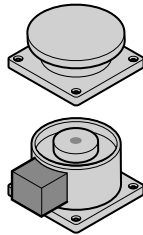

<b>Eignung</b>	D65, D65 VM, D65 OD, H3G, H3 OD, H6 OD, H16 (78 mm), H16G, H16 OD, H16S, HS75
Ø Magnet	63 mm
Grundplatte	75 × 75 × 8 mm
Höhe	30 mm
Farbe	silber/schwarz
Anker	Standard-, Winkel- oder Teleskop-Anker
Rohrverlängerung	optional mit Rohrverlängerung 150 mm, 300 mm oder 450 mm
Betriebsspannung	24 V DC
Nennleistung	1,5 W

Grundsätzliche Informationen zu Haftmagneten finden Sie im Hörmann Technikhandbuch "Grundwissen Türen".

Tieferegehende Informationen zu Feststellanlagen finden Sie im Hörmann Technikhandbuch "Realisierung von Feststellanlagen".



**HDI Gehring, Hannover, Deutschland**

Feuerschutz-Objekttüren H3, H6, H16-1, H3G-1, STS 30, STU MZ;  
Stahlblech-Mehrzwecktüren D55, D65, E55, STU MZ, OIT;  
Rohrrahmen-Elemente HE 320, HE 310, SRS 100, SRS 200

# VERGLASUNGEN

---

## 11

<b>VERGLASUNGSBILDER</b>	<b>318</b>
Standardverglasungen	318
Sonderverglasungen	318
Verglasungen für MZ, OIT 40 und ZK	319
Verglasungen für MZ Thermo46 und MZ Thermo65	319
Verglasungen bei Außentüren	320
<b>VERGLASUNGSRAHMEN</b>	<b>322</b>
H3 OD, H6 OD, H16 OD, D65 OD, D65 VM	322
STS/STU	323
ZK, OIT 40, MZ	324
MZ Thermo46 und MZ Thermo65	325
<b>PRODUKTÜBERSICHT</b>	<b>326</b>
<b>DATENBLÄTTER</b>	<b>328</b>
Verglasungen für Feuerschutztüren	328
Verglasungen für Mehrzweck- und Innentüren	334

## VERGLASUNGSBILDER

### Standardverglasungen

Verglasungen in Standardgröße sind proportional auf die Türgröße abgestimmt und ergeben mit ihren schlanken Profilen ein optisch ansprechendes und einheitliches Bild. Türdrücker ragen nicht in die Glasdurchsicht.

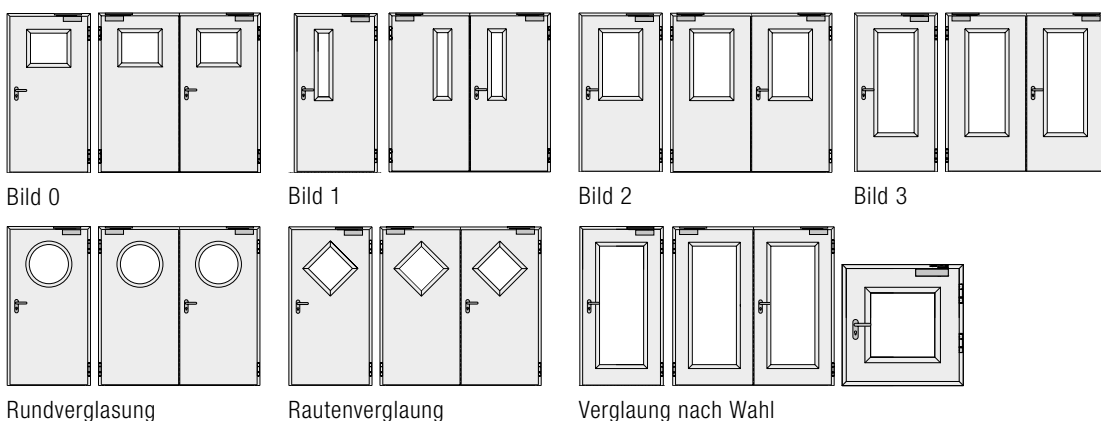

Verglasungen Bild 3 und Rundverglasung sind für Außentüren nur in Bereichen ohne direkte Bewitterung einsetzbar!

### Sonderverglasungen



Abb. 1: Beispiele für Sonderverglasungen



## Verglasungen für MZ, OIT 40 und ZK

---

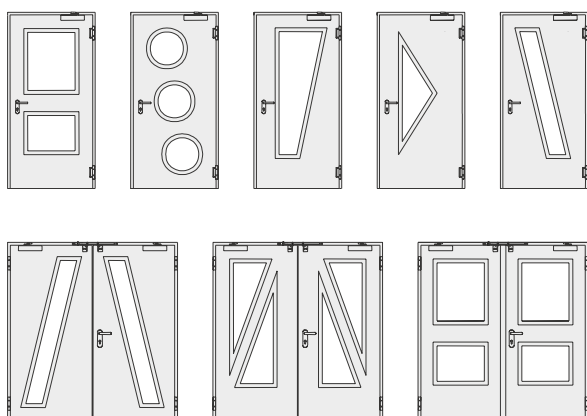

Bild 5



Bild 6

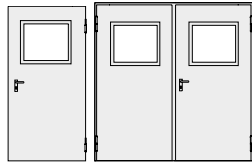

Bild 7

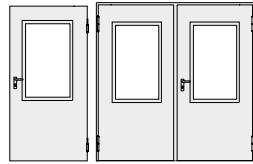

Bild 8

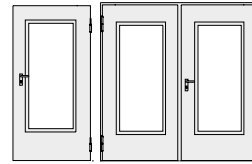

Bild 9

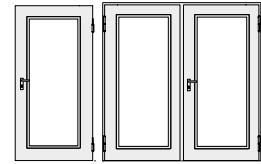

Rundverglasung  $\varnothing$  300 mm und  $\varnothing$  400 mm

## Verglasungen für MZ Thermo46 und MZ Thermo65

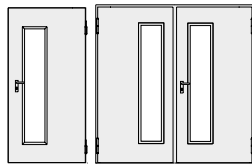
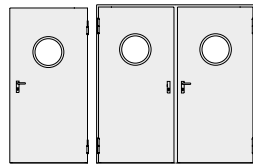
---

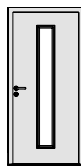

TPS/THP 021

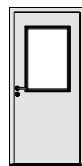

TPS/THP 051

## Verglasungen bei Außentüren

### Kriterien für die Anwendung von Stahl-Objektüren H3 OD, H6 OD, H16 OD, D65 OD, D65 VM als Außentüren:

Eine Verwendung von Stahl-Objektüren mit Verglasung als Außentür ist möglich, allerdings können auf Grund von Ausstattung, Zubehör und Ausführung der Tür objektbezogene Leistungsanforderungen, zum Beispiel in Bezug auf Windwiderstandsfähigkeit, Schlagregendichtheit, Wärmedurchgang, Differenzklimaverhalten, Fähigkeit zur Freigabe und Luftdurchlässigkeit nicht erfüllt werden! Leistungseigenschaften können daher nur eingeschränkt angegeben werden.

- Durch bauliche Maßnahmen (z. B. geschützte Einbaulage, mittels Vordach und/oder Seitenblende, Laubengang oder ohne direkte Bewitterung) kann in vielen Fällen das erforderliche Anforderungsprofil von Außentüren vermindert werden.

### Einbaulage

- Keine Bewitterung (z.B. Tiefgarage, Treppenhäuser im Parkhaus ...)
- Geschützte Lage - Tür ist vor Bewitterung mittels Vordach und/oder Seitenblende, Laubengang geschützt
- Ungeschützte Lage - Tür ist direkter Bewitterung ausgesetzt

### Einbaulage ohne direkte Bewitterung:

- Türen mit großer Verglasung, Lüftungsgitter, geschosshohe Türen dürfen nur witterungsgeschützt in Gebäuden eingesetzt werden. (z.B. Tiefgarage, Treppenhäuser in Parkhäusern...)

### Verwendung von Brandschutzgläsern

Bei Brandschutzgläsern ist darauf zu achten, dass keinerlei UV-Strahlung, zum Beispiel aus Sonneneinstrahlung, weder direkt noch indirekt auf das Brandschutzglas einwirkt. Ist mit ein- oder beidseitiger UV-Bestrahlung zu rechnen, sind speziell ausgestattete Scheiben einzusetzen.



Außentüren dürfen nur als vollständig funktionsfähiges Produkt in Verkehr gebracht werden.

Ein komplettes Produkt besteht aus Türelement (Türflügel + Zarge) und Beschlägen (Bänder, Schloss, Drücker, Profilzylinder, Schließmittel, Dichtungen, Schließblech, sowie Verglasungen / Oberteile, falls gewünscht).

Fallen Beschläge weg und wird dadurch die geprüfte und durch Vorschriften geforderte Leistungseigenschaft nicht erfüllt, darf das Produkt nicht „CE-genkenntzeichnet“ und in Verkehr gebracht werden.



## VERGLASUNGSRAHMEN

H3 OD, H6 OD, H16 OD, D65 OD, D65 VM

### Verglasungsrahmen für Innentüren

Im Standard mit aufgesetztem Verglasungsprofil aus Stahl grundiert (pulverbeschichtet), Grauweiß in Anlehnung an RAL 9002. Optional gegen Mehrpreis mit Verglasungsrahmen aus Edelstahl (standardmäßig bei H3 OD und D65 OD folienbeschichtet) oder Abdeckrahmen aus Aluminium naturton eloxiert F1.

### Verglasungsrahmen für Mehrzweck-Außentüren

Im Standard mit aufgesetztem Verglasungsprofil aus Stahl grundiert (pulverbeschichtet), Grauweiß in Anlehnung an RAL 9002. Rahmen standardmäßig gesichert. Optional gegen Mehrpreis mit Verglasungsrahmen aus Edelstahl (standardmäßig bei H3 OD und D65 OD folienbeschichtet) oder Abdeckrahmen aus Aluminium naturton eloxiert F1.



Stahlprofil in Grauweiß



Edelstahlprofil



Aluminium-Abdeckprofil  
(nicht bei STS/STU)



Abb. 2: Stahlprofil und Aluminium-Abdeckprofil

## STS/STU

### Verglasungsprofil für Rechteckverglasung

aufgesetztes Verglasungsprofil aus Stahl (Standard), im Standard in Türfarbe beschichtet  
Verschraubungen bei aufgesetztem Verglasungsprofil standardmäßig in Edelstahl, nur einseitig sichtbar (Bandgegenseite). Optional: stumpfes Verglasungsprofil in Stahl und Edelstahl V2 A, 1.4301

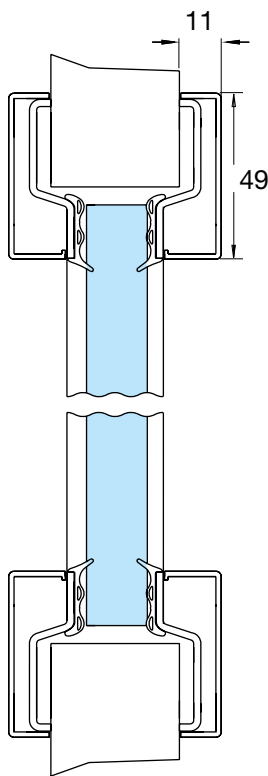
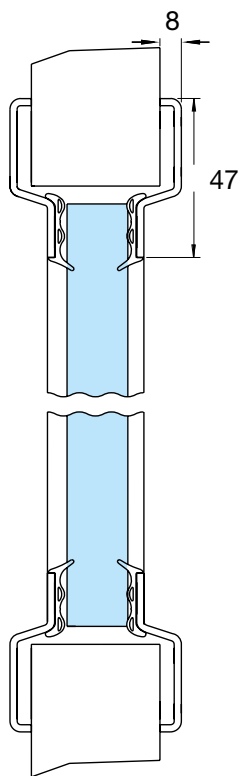
### Verglasungsprofil für Rundverglasung:

Aufgesetztes Verglasungsprofil aus Stahl. Auf Wunsch ist das Glasleistenprofil auch in Edelstahl V2 A, 1.4301, gebürstet erhältlich.

### Verglasungsrahmen bei Außentüren

Aufgesetztes Verglasungsprofil aus Stahl (Standard), grundiert pulverbeschichtet, Grauweiß, in Anlehnung an RAL 9002. Optional in RAL nach Wahl, NCS- und DB-Farben. Verschraubungen standardmäßig in Edelstahl, nur einseitig sichtbar (Bandgegenseite). Optional Verglasungsprofile aus Edelstahl V2 A, 1.4301, K240.

Rundverglasungen sind für Außentüren nicht geeignet!



aufgesetztes Stahlprofil in Grauweiß

stumpfes Stahl-/Edelstahlprofil  
V2A, 1.4301



Abb. 3: Verglasung mit aufgesetztem Stahlprofil ohne sichtbare Verschraubung auf der Bandseite für Rechteck- und Rundverglasung (Standard)



Abb. 4: Verglasung mit stumpfem Stahlprofil für Rechteckverglasungen

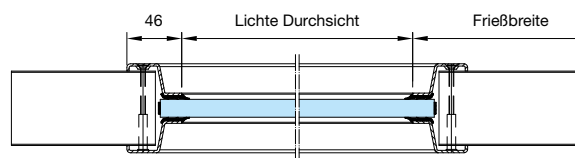

Abb. 5: Flächenbündige Rechteckverglasung für den Reinraumbereich

ZK, OIT 40, MZ

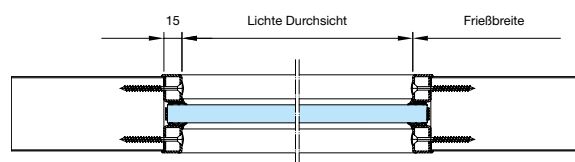
### Verglasungsrahmen (Rechteckverglasung)

Aufgesetzter Verglasungsrahmen aus Aluminium naturton eloxiert F1.

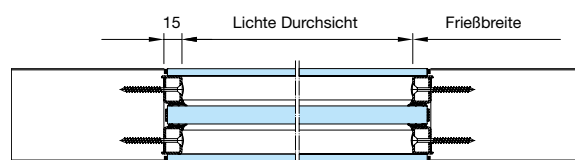
### Verglasungsrahmen (Rundverglasung)

Aufgesetzter Verglasungsrahmen aus Edelstahl.



Abb. 7: Rundverglasung Edelstahl



Abb. 6: Rechteckverglasung Aluminium

## MZ Thermo46 und MZ Thermo65

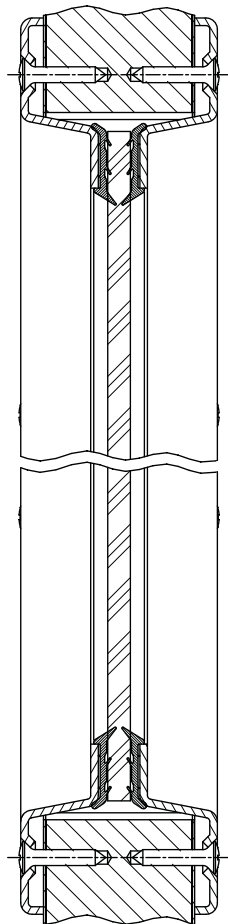
---

### **Verglasungsrahmen für wärmegeämmte Mehrzwecktüren MZ Thermo**

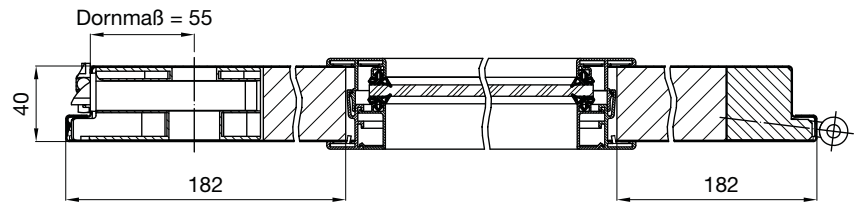
Im Standard mit aufgesetztem Kunststoff- Verglasungsrahmen „Roundstyle“ oder „Profistyle“ verleiht der Tür eine moderne, harmonische Gesamtansicht.



Verglasungsrahmen Roundstyle bei Motiv 021



Verglasungsrahmen Profistyle bei Motiv 051

# PRODUKTÜBERSICHT

	Seite	D65	D65 VM	D65 OD	H3G	H3 OD	H3 VM	H6 OD	H8-5	H16G		
		1-flg	2-flg	1-/2-flg	1-flg	1-/2-flg	2-flg	1-/2-flg	1-flg	1-flg	2-flg	
<b>Verglasung im Türblatt</b>												
Rechteckverglasung Bild 0	330, 336	○	○	○	○	○	○	○		○		
Rechteckverglasung Bild 1	330, 336	●	●	●	●	●	●	●		●		
Rechteckverglasung Bild 2	330, 336	●	●	●	●	●	●	●		●		
Rechteckverglasung Bild 3	330, 336	●	●	●	●	●	●	●		●		
Rechteckverglasung Bild 5	336											
Rechteckverglasung Bild 6	336											
Rechteckverglasung Bild 7	336											
Rechteckverglasung Bild 8	337											
Rechteckverglasung Bild 9	336											
Rundverglasung Ø 300 mm	331, 337	●	●	●	●	●	●	●		●		
Rundverglasung Ø 400 mm	331, 337	●	●	●	●	●	●	●		●		
Rundverglasung Ø 500 mm	331, 337	●	●	●	●	●	●	●		●		
Rautenverglasung	330, 338	●	●	●	○		○	○				
Verglasung nach Wahl	332	●	●	●	●	●	●	●		●		
Motiv 021	319											
Motiv 051	319											

● Standard-Verglasungsbild

○ Option durch Verglasung nach Wahl



	H16 OD 1-/2-flg	H16S HS75 1-flg	KSI 40-1 1-flg	KSI Thermo46 1-flg	MZ 1-flg	MZ 2-flg	MZ Thermo46 1-flg	MZ Thermo65 1-flg	OIT 40 1-flg	OIT 40 2-flg	STS 1-/2-flg	STU 1-/2-flg	ZK 1-flg	ZK 2-flg
											●	●		
	●										●	●		
	●										●	●		
	●										●	●		
					●	●			●	●			●	●
									●	●			●	●
									●	●			●	●
									●	●			●	●
					●	●			●	●	●	●	●	●
					●	●			●	●	●	●	●	●
	●										●	●		
											●	●		
											●	●		
							●	●						
							●	●						

## DATENBLÄTTER

### Verglasungen für Feuerschutztüren

#### Produktbeschreibung Standard

#### Brandschutzglas klar 17 mm

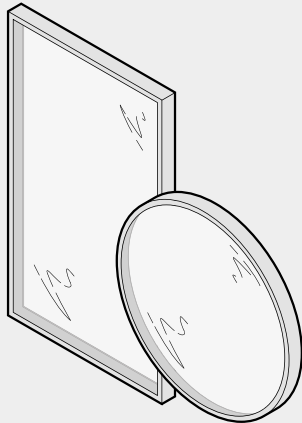

#### Verglasungsrahmen

aufgesetztes Profil  
Stahl grundiert (pulverbeschichtet) Grauweiß in Anlehnung an RAL 9002

Auf Wunsch auch in Edelstahl gebürstet und Rechteckverglasungen mit Aluminium-Abdeckprofilen, eloxiert im Naturton (F1).

Verglasungen in Standardgröße sind proportional auf die Türgröße abgestimmt und ergeben mit ihren schlanken Profilen ein optisch ansprechendes und einheitliches Bild. Türdrücker ragen nicht in die Glasdurchsicht.

#### Verglasung für Türen ohne Einbruchhemmung

	Eignung	T30 H3G, T30 H3 OD, T30 H3 VM, STS/STU
	<b>Glasart</b>	<b>Brandschutzglas klar, ohne Einbruchhemmung</b>
	Glasdicke	17 mm
	UV-Folie	ohne
	Glasformen	Rechteckverglasung, Rundverglasung
Verglasungsrahmen	aufgesetztes, grundiertes Verglasungsprofil aus Stahl	
	Eignung	T30 H3 OD, EI <sub>2</sub> 30 H3 OD
	<b>Glasart</b>	<b>Brandschutzglas klar, ohne Einbruchhemmung</b>
	Glasdicke	17 mm oder 26 mm
	UV-Folie	einseitig (17 mm) oder beidseitig (26 mm)
	Glasformen	Rechteckverglasung, Rundverglasung
Verglasungsrahmen	aufgesetztes, grundiertes Verglasungsprofil aus Stahl, Rahmen im Standard gesichert	
	Eignung	T60 H6 OD
	<b>Glasart</b>	<b>Brandschutzglas klar, ohne Einbruchhemmung</b>
	Glasdicke	21 mm
	UV-Folie	ohne
	Glasformen	Rechteckverglasung, Rundverglasung
Verglasungsrahmen	aufgesetztes, grundiertes Verglasungsprofil aus Stahl	
	Eignung	T90 H16 OD, STS/STU
	<b>Glasart</b>	<b>Brandschutzglas klar, ohne Einbruchhemmung</b>
	Glasdicke	37 mm
	UV-Folie	ohne
	Glasformen	Rechteckverglasung
Verglasungsrahmen	aufgesetztes, grundiertes Verglasungsprofil aus Stahl	

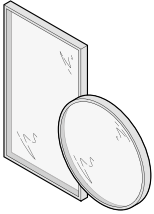
**Verglasung für einbruchhemmende Türen**

Eignung	T30 H3 OD RC2, EI <sub>2</sub> 30 H3 OD RC2
<b>Glasart</b>	<b>Brandschutzglas klar, Klasse P5A</b>
Glasdicke	26 mm
UV-Folie	beidseitig
Glasformen	Rechteckverglasung, Rundverglasung
Verglasungs- rahmen	aufgesetztes, grundiertes Verglasungsprofil aus Stahl, Rahmen im Standard gesichert



Bei Randbreiten auf der Schlossseite < 275 mm ragt das Drückerende in die Verglasung.

Bei Sicherheitstüren RC 2 und RC 3 mit Verglasung und Panikschlössern muss die Randbreite auf der Schlossseite mindestens 305 mm betragen.

Bei Türen mit Verglasung: 3. Band pro Flügel zusätzlich abhängig nach statischer Erfordernis.



Bei Sonderausstattungen (Schlösser, Breitschildbeschläge, Treibriegel, etc.) muss die mögliche Randbreite abgestimmt werden.

Für den Verglasungsausschnitt und die Glasart müssen Arbeitsstättenrichtlinien und Unfallverhütungsvorschriften beachtet werden

Brandschutzverglasungen nur in Verbindung mit Obentürschließer möglich!

Brandschutzglas klar, Klasse P5A ist nicht für Fluchttüren geeignet.

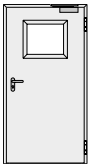
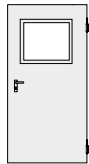
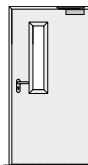
## Normverglasungen

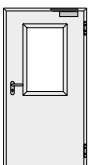
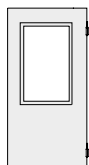
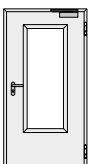
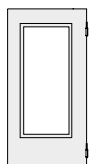
Rechteckverglasungen		
	Türflügelbreite (mm)	Lichte Durchsicht (mm)
 Bild 0  Bild 5		<b>Bild 0</b>
	750	215 × 385
	875	340 × 385
	1000	465 × 385
	1062,5	528 × 385
	1125	590 × 385
	1250	715 × 385
 Bild 1  Bild 9		<b>Bild 1</b>
	750	140 × 815
	875	
	1000	
	1062,5	
	1125	
	1250	
 Bild 2  Bild 6		<b>Bild 2</b>
	750	215 × 815
	875	340 × 815
	1000	465 × 815
	1062,5	528 × 815
	1125	590 × 815
	1250	715 × 815
 Bild 3  Bild 7		<b>Bild 3</b>
	750	215 × 1280
	875	340 × 1280
	1000	465 × 1280
	1062,5	528 × 1280
	1125	590 × 1280
	1250	715 × 1280

**Rundverglasung**

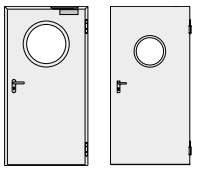
	Türflügelbreite (mm)	Lichte Durchsicht (mm)
	ab 730	Ø 300
	ab 830	Ø 400
	ab 930	Ø 500



Rundverglasungen sind für Außentüren nur in Bereichen ohne direkte Bewitterung einsetzbar!

## Verglasungen nach Wahl

### Rechteckverglasungen

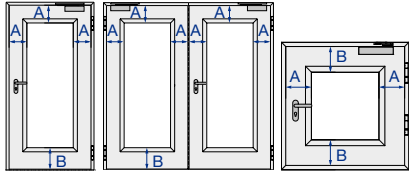

### Berechnungsformel für Rechteckverglasung Bilder 1, 2 und 3 sowie Rundverglasung

Maximale lichte Durchsicht = Baurichtmaß  $-$  Rechenwert (siehe Tabelle)

Minimales Baurichtmaß = lichte Durchsicht  $+$  Rechenwert (siehe Tabelle)

### Beispiel: H3-1 OD, Dünn-/Dickfalz

#### Baurichtmaß gegeben:

Breite 1000 mm, Höhe 2000 mm

- ▶ Max. lichte Durchsicht Verglasung:  
Breite:  $1000 - 416 = 584$  mm  
Höhe:  $2000 - 404 = 1596$  mm

#### Lichte Durchsicht gegeben

Breite 500 mm, Höhe 1000 mm

- ▶ Min. Baurichtmaß Tür:  
Breite:  $500 + 416 = 916$  mm  
Höhe:  $1000 + 404 = 1404$  mm

Türen	Seite	Verglasung		Rechenwert	
		max. lichte Durchsicht Breite/Durchmesser*	Höhe	Breite	Höhe
H3-1 OD Dünn-/Dickfalz	40	1084	2096	416	404
H3-1 OD Dickfalz foliert	40	709	1846	416	404
H3G-1 Dünnfalz	38	1080	2339	416	404
H3-1 OD Dünn-/Dickfalz RC2	40	715	1315	416	1773
H3-2 OD Dünn-/Dickfalz	42	782	2026	468	474
H3-2 OD Dickfalz foliert	42	632	1776	468	474
H3-2 OD Dünn-/Dickfalz RC2	42	auf Anfrage			
H3-2 VM Dünn-/Dickfalz	44	782	2061	468	439

\* Durchmesser für Rundverglasung

**Berechnungsformel für Umrechnung der Randbreiten von Baurichtmaß auf Türkastenmaß**

- Randbreite Türkastenmaß seitlich = Randbreite A - Abzugsmaß X
- Randbreite Türkastenmaß unten = Randbreite C - Abzugsmaß Z
- Randbreite Türkastenmaß oben = Sockelhöhe B - Abzugsmaß Y

Abzugsmaße	Umrechnung der Randbreiten im Baurichtmaß auf Randbreiten im Kastenmaß		
	1-flg.	2-flg. OD-Türen	2-flg. sonstige
Abzugsmaß X seitlich	22 mm	13 mm	24 mm
Abzugsmaß Y unten	10 mm	10 mm	10 mm
Abzugsmaß Z oben	22 mm	22 mm	22 mm

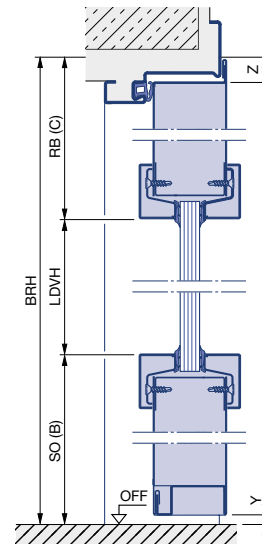
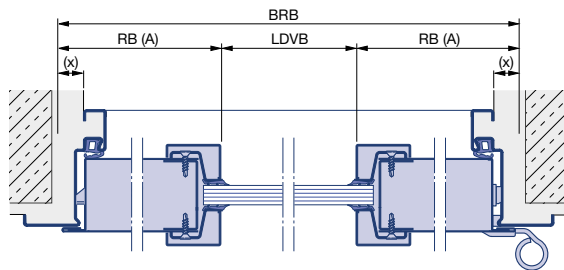

- BRB** Baurichtmaß Breite
- BRH** Baurichtmaß Höhe
- RB** Randbreite
- LDVB** Lichte Durchsicht Verglasung Breite
- LDVH** Lichte Durchsicht Verglasung Höhe

**Produktbeschreibung Standard**

**VSG Glas 6 mm**

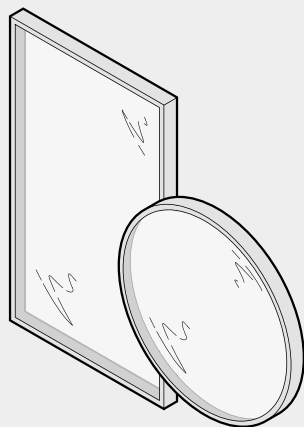

**Verglasungsprofil**  
aufgesetztes Profil  
Stahl grundiert (pulverbeschichtet) Grauweiß in Anlehnung an RAL 9002

## Verglasungen für Mehrzweck- und Innentüren

Verglasungen in Standardgröße sind proportional auf die Türgröße abgestimmt und ergeben mit ihren schlanken Profilen ein optisch ansprechendes und einheitliches Bild. Türdrücker ragen nicht in die Glasdurchsicht.

**Verglasung für Mehrzwecktüren ohne Einbruchhemmung**

	Eignung	D65, D65 VM, D65 OD
	<b>Glasart</b>	<b>VSG Glas</b>
	Glasdicke	6 mm
	UV-Folie	ohne
	Glasformen	Rechteckverglasung, Rundverglasung
	Verglasungsrahmen	aufgesetztes, grundiertes Verglasungsprofil aus Stahl
	Eignung	MZ, ZK, OIT 40
	<b>Glasart</b>	<b>ESG Klar</b>
	Glasdicke	7 mm
	UV-Folie	ohne
	Glasformen	Rechteckverglasung, Rundverglasung
	Verglasungsrahmen	Rechteckverglasung: Verglasungsprofil aus Aluminium Rundverglasung: Verglasungsprofil aus Edelstahl
	Eignung	D65, D65 VM, D65 OD, STS/STU
	<b>Glasart</b>	<b>ISO VSG Glas</b>
	Glasdicke	18 mm: 6 mm VSG Glas / Scheibenzwischenraum / 4 mm VSG Glas
	UV-Folie	ohne
	Glasformen	Rechteckverglasung, Rundverglasung
	Verglasungsrahmen	aufgesetztes, grundiertes Verglasungsprofil aus Stahl
	Eignung	D65, D65 VM, D65 OD, MZ, ZK, OIT 40
	<b>Glasart</b>	<b>Drahtglas</b>
	Glasdicke	7 mm
	UV-Folie	ohne
	Glasformen	D65, D65 VM, D65 OD: Rechteckverglasung, Rundverglasung MZ: Rechteckverglasung
	Verglasungsrahmen	D65, D65 VM, D65 OD aufgesetztes, grundiertes Verglasungsprofil aus Stahl MZ, ZK, OIT 40: Verglasungsprofil aus Aluminium



	Eignung	D65, D65 VM, D65 OD, MZ, ZK, OIT 40
	<b>Glasart</b>	<b>ISO Drahtglas</b>
	Glasdicke	D65, D65 VM, D65 OD: 20 mm: 7 mm Drahtglas / Scheibenzwischenraum / 4 mm Drahtglas MZ, ZK, OIT 40: 19 mm: 7 mm Drahtglas / Scheibenzwischenraum / 4 mm Drahtglas
	UV-Folie	ohne
	Glasformen	D65, D65 VM, D65 OD: Rechteckverglasung, Rundverglasung MZ, ZK, OIT 40: Rechteckverglasung
	Verglasungsrahmen	D65, D65 VM, D65 OD: aufgesetztes, grundiertes Verglasungsprofil aus Stahl MZ, ZK, OIT 40: Verglasungsprofil aus Aluminium



**Verglasung für Mehrzwecktüren mit Einbruchhemmung**

	Eignung	D65 OD RC2
	<b>Glasart</b>	<b>VSG Glas klar, Klasse P6B</b>
	Glasdicke	18 mm
	UV-Folie	ohne
	Glasformen	Rechteckverglasung, Rundverglasung
Verglasungsrahmen	aufgesetztes, grundiertes Verglasungsprofil aus Stahl, Rahmen im Standard gesichert	
	Eignung	D65 OD RC3
	<b>Glasart</b>	<b>Promaglas klar, Klasse P6B</b>
	Glasdicke	31 mm
	UV-Folie	ohne
	Glasformen	Rechteckverglasung, Rundverglasung
Verglasungsrahmen	aufgesetztes, grundiertes Verglasungsprofil aus Stahl, Rahmen im Standard gesichert	

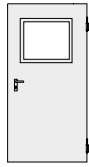
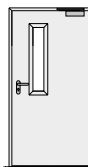

Bei Randbreiten auf der Schlossseite < 275 mm ragt das Drückerende in die Verglasung.  
 Bei Sicherheitstüren RC 2 und RC 3 mit Verglasung und Panikschlössern muss die Randbreite auf der Schlossseite mindestens 305 mm betragen.  
 Bei Türen mit Verglasung: 3. Band pro Flügel zusätzlich abhängig nach statischer Erfordernis.  
 Bei Sonderausstattungen (Schlösser, Breitschildbeschläge, Treibriegel, etc.) muss die mögliche Randbreite abgestimmt werden.  
 Für den Verglasungsausschnitt und die Glasart müssen Arbeitsstättenrichtlinien und Unfallverhütungsvorschriften beachtet werden  
 Brandschutzverglasungen nur in Verbindung mit Obentürschließer möglich!  
 Brandschutzglas klar, Klasse P5A ist nicht für Fluchttüren geeignet.

## Rechteckverglasungen

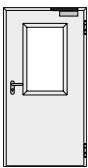
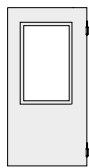
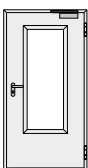
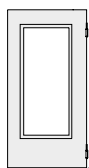
		Türflügelbreite (mm)	Lichte Durchsicht (mm)	Lichte Durchsicht (mm)
 Bild 0  Bild 5			<b>Bild 0</b>	<b>Bild 5</b>
	625			200 × 375
	750		215 × 385	325 × 375
	875		340 × 385	450 × 375
	1000		465 × 385	575 × 375
	1062,5		528 × 385	
	1125		590 × 385	700 × 375
	1250		715 × 385	825 × 375
 Bild 1  Bild 9			<b>Bild 1</b>	<b>Bild 9</b>
	750		140 × 815	229 × 1360
	875			
	1000			
	1062,5			
	1125			
	1250			
 Bild 2  Bild 6			<b>Bild 2</b>	<b>Bild 6</b>
	625			200 × 950
	750		215 × 815	325 × 950
	875		340 × 815	450 × 950
	1000		465 × 815	575 × 950
	1062,5		528 × 815	
	1125		590 × 815	700 × 950
	1250		715 × 815	825 × 950
 Bild 3  Bild 7			<b>Bild 3</b>	<b>Bild 7</b>
	625			200 × 1305
	750		215 × 1280	325 × 1305
	875		340 × 1280	450 × 1305
	1000		465 × 1280	575 × 1305
	1062,5		528 × 1280	
	1125		590 × 1280	700 × 1305
	1250		715 × 1280	825 × 1305

		<b>Bild 8</b>
Bild 8		Baurichtmaß -380 mm
		<b>TPS 021 / THP 021</b>
THP 021		146 × 1594
		<b>TPS 051 / THP 051</b>
TPS/THP 051		TPS 051: 531 × 887 THP 051: 528 × 885

**Rundverglasung**

		<b>Türflügelbreite (mm)</b>	<b>Lichte Durchsicht (mm)</b>
		ab 730 ZK, OIT 40: ab 676 MZ: ab 670	Ø 300
		ab 830 ZK, OIT 40: ab 776 MZ: ab 770	Ø 400
		ab 930	Ø 500

**Rautenverglasung**

	<b>Türflügelbreite (mm)</b>	<b>lichte Durchsicht (mm)</b>
	875	300 × 300
	1000	400 × 400
	1125	500 × 500

## Verglasungen nach Wahl

### Rechteckverglasungen

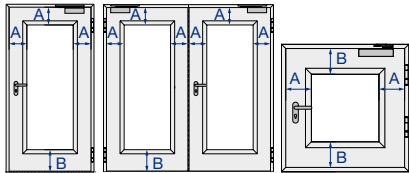

### Berechnungsformel für Rechteckverglasung Bilder 1, 2 und 3 sowie Rund- und Rautenverglasung

Maximale lichte Durchsicht = Baurichtmaß  $-$  Rechenwert (siehe Tabelle)  
 Minimales Baurichtmaß = lichte Durchsicht  $+$  Rechenwert (siehe Tabelle)

#### Beispiel: D65-1 OD, stumpf

##### Baurichtmaß gegeben:

Breite 1000 mm, Höhe 2000 mm

► Max. lichte Durchsicht Verglasung:

Breite:  $1000 - 416 = 584$  mm

Höhe:  $2000 - 404 = 1596$  mm

##### Lichte Durchsicht gegeben

Breite 500 mm, Höhe 1000 mm

► Min. Baurichtmaß Tür:

Breite:  $500 + 416 = 916$  mm

Höhe:  $1000 + 404 = 1404$  mm

Türen		Verglasung		Rechenwert			
Bitte beachten Sie die min./max. Türbreiten und Türhöhen der ausgewählten Türvariante!	Seite	max. lichte Durchsicht Breite/ Durchmesser*	Höhe	Rechteck-, Rundverglasung		Rautenverglasung	
				Breite	Höhe	Breite	Höhe
D65-1 OD Dünn-/Dickfalz	32	1084	2096	416	404	434	422
D65-1 OD Dickfalz foliert	32	709	1846	416	404	434	422
D65-1 Dünnfalz	30	1084	3096	416	404	434	422
D65-2 OD Dünn-/Dickfalz	34	1102	2096	398	404	416	422
D65-2 OD Dickfalz foliert	34	702	1846	398	404	416	422
D65-2 Dünnfalz	34	1102	3096	398	404	416	422

\* Durchmesser für Rund- und Rautenverglasungen



Für den Verglasungsausschnitt und die Glasart müssen Arbeitsstättenrichtlinien und Unfallverhütungsvorschriften beachtet werden.

**Berechnungsformel für Umrechnung der Randbreiten von Baurichtmaß auf Türkastenmaß**

- Randbreite Türkastenmaß seitlich = Randbreite A - Abzugsmaß X
- Randbreite Türkastenmaß unten = Randbreite C - Abzugsmaß Z
- Randbreite Türkastenmaß oben = Sockelhöhe B - Abzugsmaß Y

Abzugsmaße	Umrechnung der Randbreiten im Baurichtmaß auf Randbreiten im Kastenmaß		
	1-flg.	2-flg. OD-Türen	2-flg. sonstige
Abzugsmaß X seitlich	22 mm	13 mm	24 mm
Abzugsmaß Y unten	10 mm	10 mm	10 mm
Abzugsmaß Z oben	22 mm	22 mm	22 mm

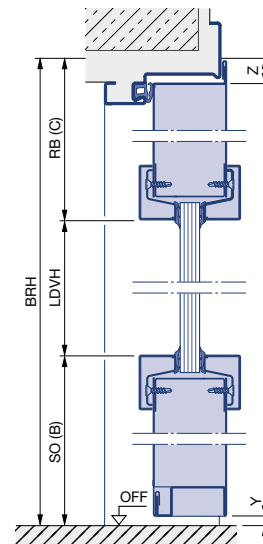
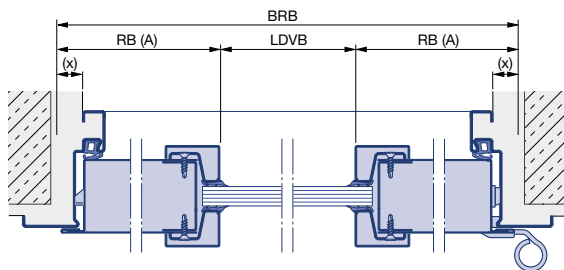



**Abspannwerk „Buchhändlerhof“, Berlin, Deutschland**

Feuerschutz-Objekttüren H3, H3D, H16, D45, D65

Feuerschutz-Rohrrahmentüren HE 311, HE 321, HE 310;

Rauchschutz-Rohrrahmentüren A/RS-150, A/RS-250, A/RS-350

# LÜFTUNGSGITTER

---

## 12

Brandschutz-Lüftungsgitter	343
Einschränkungen und Hinweise	343
<b>PRODUKTÜBERSICHT</b>	<b>345</b>
<b>DATENBLÄTTER</b>	<b>346</b>
Lüftungsgitter im Türblatt	346
Lüftungsgitter im Oberteil	349
Lüftungsgitter in der Wand	350

Lüftungsgitter dienen dem Austausch von Luftmassen zwischen zwei abgetrennten Räumen. Alle Lüftungsgitter bestehen im Standard aus durchstecksicherem Stahlblech mit innenliegendem Lochblech. Sie werden verzinkt und pulvergrundbeschichtet in Grauweiß (ähnlich RAL 9002) geliefert.



Abb. 7: Lüftungsgitter aus Stahl, Normausführung



Lüftungsgitter Kunststoff

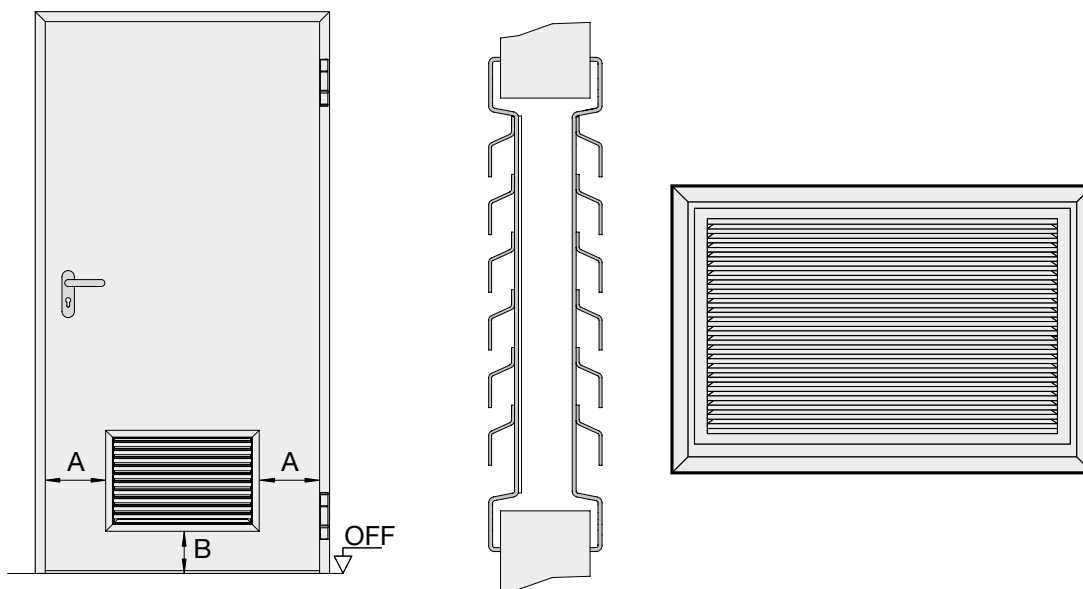
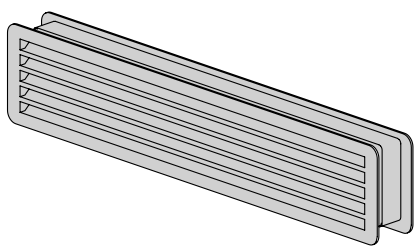
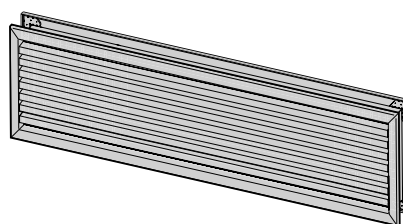

Lüftungsgitter Aluminium

Abb. 8: Lüftungsgitter Materialvarianten

Grundlegende Informationen zu Lüftungsgittern finden Sie im Hörmann Technikhandbuch Band 1, Grundlagen.



## Brandschutz-Lüftungsgitter

---

Das für STS- und STU-Türen erhältliche Lüftungsgitter mit V-Lamellen in blickdichter Ausführung ist zum Einbau in Stahlblechtüren mit Brandschutzanforderungen geeignet. Dieses Lüftungsgitter funktioniert bei normalen Temperaturen als Lüftung zwischen 2 Räumen. Im Brandfall schwellen die Lamellen ab einer Temperatur von 100 °C an, verschließen somit den freien Luftdurchlass und unterbinden die weitere Luftzufuhr (Länderspezifisch zugelassen).

Speziell bei Schleusentüren schließen Türen mitunter nicht zuverlässig, da das Luftpolster die Tür offenhält. Für diese Anwendung sind diese Lüftungsgitter die idealen Problemlöser.

## Einschränkungen und Hinweise

---

Bei einbruchhemmenden Türen mit WK 4/RC 4 sind keine Verglasungen, Lüftungsgitter oder feststehende Oberteile möglich.

Feuerschutztüren mit Verglasungen müssen mit einem Türschließer ausgestattet werden.

Bei DryFix Zargen, Eck- und Umfassungszargen mit Diagonalfestigung und 2-schaligen Umfassungszargen sind keine feststehenden Oberteile möglich.

Von Hörmann angegebene Wärmedämmwerte gelten nicht für Türen mit Verglasung oder Oberteil.

Abhängig von der Gebäudenutzung ist der Einsatz von Drahtglas gemäß Arbeitsstättenverordnung und Unfallverhütungsvorschrift nicht zulässig.

## PRODUKTÜBERSICHT

		<b>D65</b>		<b>D65 OD</b>		<b>H3G</b>	<b>H3 OD</b>		<b>H3 VM</b>	
		1-flg	2-flg	1-flg	2-flg	1-flg	1-flg	2-flg	2-flg	
	Seite									
<b>Lüftungsgitter</b>										
im Türblatt	346			●	●					
in der Wand	350			●	●					
als Oberteil	350	●	●	●	●					

		<b>MZ</b>		<b>MZ Thermo46</b>	<b>MZ Thermo65</b>	<b>OIT</b>		
		1-flg	2-flg	1-flg	1-flg	1-flg	2-flg	
	Seite							
<b>Lüftungsgitter</b>								
im Türblatt	346	●	●				●	●
in der Wand	350							
als Oberteil	350							

<b>H6 OD</b>		<b>H8-5</b>	<b>H16G</b>		<b>H16 OD</b>		<b>H16S</b>	<b>HS75</b>	<b>KSI Thermo46</b>	<b>KSI 40-1</b>
1-flg	2-flg	1-flg	1-flg	2-flg	1-flg	2-flg	1-flg	1-flg	1-flg	1-flg
										●

<b>STS</b>		<b>STU</b>		<b>ZK</b>	
1-flg	2-flg	1-flg	2-flg	1-flg	2-flg
●	●	●	●	●	●
●	●	●	●		

## DATENBLÄTTER

### Lüftungsgitter im Türblatt

#### Produktbeschreibung Standard

#### Lüftungsgitter im Türblatt

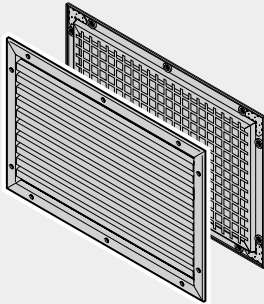

#### Lüftungslamellen

Stahl, durchstecksicher mit eingeschweißtem Lochblech

#### Oberfläche

grundiert (pulverbeschichtet), grauweiß, in Anlehnung an RAL 9002,

#### Freier Querschnitt

ca. 35 %

#### Optional

Edelstahl-Lüftungsgitter beidseitig eingebaut, Edelstahl V2 A, 1.4301

Lüftungsgitter Standard (PVC)  
Weißaluminiumoptik, Edelstahloptik

Insektenschutzgewebe in Stahl und Edelstahl

Alle Lüftungsgitter bestehen aus durchstecksicherem Stahlblech mit innenliegendem Lochblech. Sie werden verzinkt und pulvergrundbeschichtet in Grauweiß (ähnlich RAL 9002) geliefert. Eine Ausnahme bilden die Lüftungsgitter für OIT und ZK-Türen, diese sind aus PVC und Aluminium erhältlich.

#### Lüftungsgitter Standard (Stahl, Edelstahl, PVC)

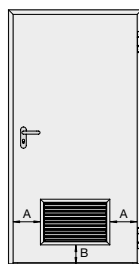

<b>Eignung</b>	STS/STU	
Randbreiten	Randbreite A (seitlich): 215 mm Sockelhöhe B von OFF: 215 mm	
Erhältliche Normgrößen (in mm)		
Norm-Türflügelbreite	Rahmenaußenmaß	mind. Türflügelbreite
750	305 × 365	665
875	430 × 365	790
875 (PVC)	475 × 92	655
1000	555 × 365	915
1062,5	618 × 365	978
1125	680 × 365	1040
1250	805 × 365	1165

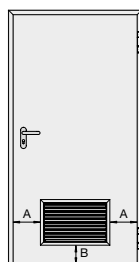

<b>Eignung</b>	D65, D65 OD	
Randbreiten	Randbreite A (seitlich): 220 mm Sockelhöhe B von OFF: 190 mm	
Erhältliche Normgrößen (in mm)		
Norm-Türflügelbreite	Rahmenaußenmaß	mind. Türflügelbreite
750	305 × 365	665
875	430 × 365	790
1000	555 × 365	915
1062,5	618 × 365	978
1125	680 × 365	1040
1250	805 × 365	1165
1500	1055 × 365	1415

### Lüftungsgitter Größe nach Wahl (Stahl, Edelstahl, PVC)

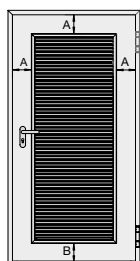

<b>Eignung</b>	STS/STU
Randbreiten	Randbreite A (seitlich/oben): 215 mm Sockelhöhe B von OFF: 215 mm
Abmessungen	Breite 250 – 1140 mm Höhe 250 – 2200 mm Rahmenaußenmaß max. 2,7 m <sup>2</sup>

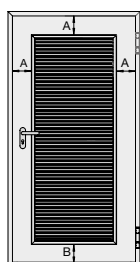

<b>Eignung</b>	D65, D65 OD
Randbreiten	Randbreite A (seitlich/oben): 180 mm Sockelhöhe B von OFF: 190 mm
Baurichtmaß	Breite 250 – 1135 mm Höhe 250 – 2395 mm Rahmenaußenmaß max. 2,7 m <sup>2</sup>

Berechnungsformel für Maximal-Lüftungsgitter Rahmenaußenmaß  
(BR Breite - 365 mm) × (BR Höhe - 375 mm)  
► Max. Größe Lüftungsgitter beachten!

### Lüftungsgitter für Brandschutztüren

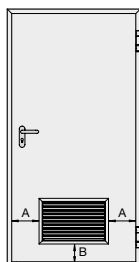

<b>Eignung</b>	Türen mit Brandschutzanforderung EI <sub>2</sub> 30 Nicht in Deutschland zugelassen! Länderspezifische Zulassung beachten!	
Randbreiten	Randbreite A (seitlich): 215 mm Sockelhöhe B von OFF: 215 mm	

Erhältliche Normgrößen (in mm)

Norm-Türflügelbreite	Rahmenaußenmaß	mind. Türflügelbreite
875	400 × 400	830
1062,5	600 × 400	1030
1250	750 × 400	1180

### Lüftungsgitter Kunststoff, Aluminium

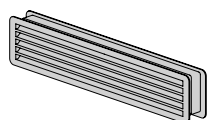

<b>Eignung</b>	MZ, ZK, OIT 40
Erhältliche Normgrößen (in mm)	
Norm-Türflügelbreite	Rahmenaußenmaß
< 750	290 × 125 (PVC) 230 × 130 (Aluminium)
≥ 750	457 × 92 (PVC) 455 × 106 (Aluminium)

### Lüftungsgitter für einbruchhemmende Türen, Größe nach Wahl

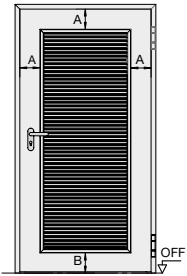

<b>Eignung</b>	D65 OD RC2
Randbreiten	Randbreite A (seitlich/oben): 180 mm Sockelhöhe B von OFF: 190 mm
Rahmenaußenmaß	Breite 250 – 800 mm Höhe 250 – 1370 mm Rahmenaußenmaß max. 1,0 m <sup>2</sup>
Berechnungsformel für Maximal-Lüftungsgitter Rahmenaußenmaß (BR Breite - 365 mm) × (BR Höhe - 375 mm) ► Max. Größe Lüftungsgitter beachten!	



Je nach Gefahrenseite kann das Lüftungsgitter bauseits gedreht werden.

Bei Sonderausstattungen muss die mögliche Randbreite abgestimmt werden.

Türelemente mit Türflügelgrößen BR Breite > 1250 mm oder BR Höhe > 2250 mm werden bei Lüftungsgitter nach Wahl mit 3. Band pro Türflügel geliefert.

Bei einer Randbreite auf der Schlossseite < 270mm ragt das Drückerende in das Lüftungsgitter.

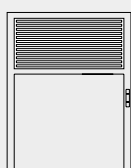

Lieferfähigkeit auf Anfrage.

**Produktbeschreibung****Oberteil mit Lüftungsgitter****Lüftungslamellen**

Stahl, durchstecksicher mit eingeschweißtem Lochblech

**Oberfläche**

grundiert (pulverbeschichtet), grauweiß, in Anlehnung an RAL 9002,

**Freier Querschnitt**

ca. 35 %

**Optional**

Edelstahl-Lüftungsgitter beidseitig eingebaut, Edelstahl V2 A, 1.4301

Lüftungsgitter Standard (PVC)  
Weißaluminiumoptik, Edelstahloptik

Insektenschutzgewebe in Stahl und Edelstahl

## Lüftungsgitter im Oberteil

---

Lüftungsgitter im Oberteil sind im Kapitel Oberteile auf Seite 358 beschrieben.

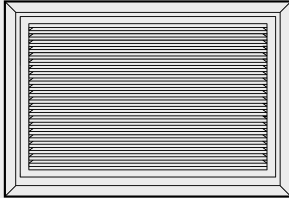
**Produktbeschreibung Standard****Lüftungsgitter für Wandeinbau****Lüftungslamellen**

Stahl, durchstecksicher mit eingeschweißtem Lochblech

**Oberfläche**

grundiert (pulverbeschichtet), grauweiß, in Anlehnung an RAL 9002,

**Freier Querschnitt**

ca. 35 %

**Optional**

Insektenschutzgewebe in Stahl verzinkt, Maschenweite 1,4 mm

## Lüftungsgitter in der Wand

Alle Lüftungsgitter bestehen aus durchstecksicherem Stahlblech mit innenliegendem Lochblech. Sie werden verzinkt und pulvergrundbeschichtet in Grauweiß (ähnlich RAL 9002) geliefert.

### Lüftungsgitter feststehend für Wandeinbau mit Universal-Eckzarge oder Eckzarge

Eignung Alle Wandarten

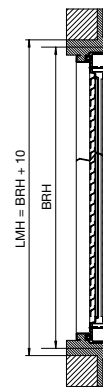
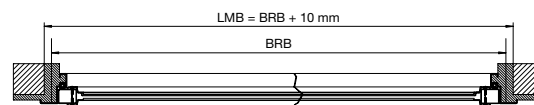

BRB	Baurichtmaß Breite
BRH	Baurichtmaß Höhe
LMB	Lichtes Mauermaß Breite
LMH	Lichtes Mauermaß Höhe

Lüftungsgitter erhalten Sie in den maximalen Abmessungen:

Maximale Höhe Baurichtmaß: (B × H) 1750 × 3400 mm

Maximale Breite Baurichtmaß: (B × H) 3400 × 1750 mm



Lüftungsgitter dürfen in Außenwänden nur in Bereichen ohne direkte Bewitterung eingebaut werden (z.B. Tiefgarage, Treppenhäuser in Parkhäusern...).





Sei stets  
AUFGESCHLOSSEN  
TOLERANT  
kreativ  
MUTIG  
AUFMERKSAM  
fröhlich  
EHRlich  
ANDERS  
verrückt  
EINZIGARTIG  
BESONDERS  
Du selbst!



**Drehbahn, Hamburg, Deutschland**  
Industrie-Sektionaltore ALR 40

# OBERTEILE

---

13

**PRODUKTÜBERSICHT**

**356**

**DATENBLÄTTER**

**358**

Oberteile für 1- und 2-flüglige Stahlblechtüren

358

Mit feststehenden Oberteilen können Sie die Türen für Ihr Objekt individuell raumhoch gestalten. Dank durchgehender Zargenprofile ergibt sich eine harmonische Türansicht.

Alle Lüftungsgitter bestehen aus durchstecksicherem Stahlblech mit innenliegendem Lochblech. Sie werden verzinkt und pulvergrundbeschichtet in Grauweiß (ähnlich RAL 9002) geliefert.

Oberteile für STS/ STU-Türen erhalten Sie auf Wunsch auch in RAL nach Wahl oder Edelstahl (V2A) geliefert. Optional sind hier auch Ausführungen mit Insektenschutzgewebe, stahlverzinkt mit einer Maschenweite von 1,4 mm möglich.



Abb. 9: Oberteil bei Stahl-Objekttüren OD



Abb. 10: feststehendes Oberteil bei STS/STU-Türen

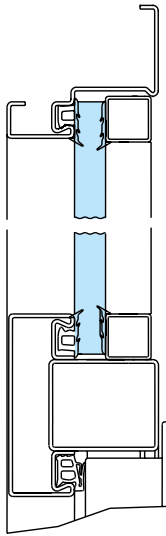

Oberteil mit Glas

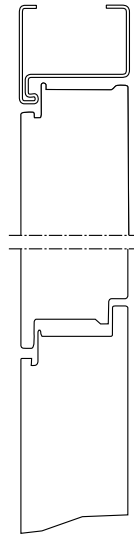
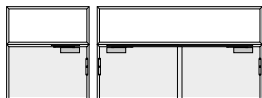
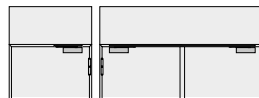

Oberteil mit Paneel

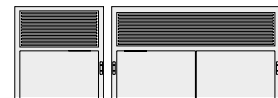

Oberteil mit Lüftungsgitter



## PRODUKTÜBERSICHT

		<b>D65</b>		<b>D65 OD</b>		<b>H3G</b>	<b>H3 OD</b>		<b>H3 VM</b>	
		1-flg	2-flg	1-flg	2-flg	1-flg	1-flg	2-flg	2-flg	
	Seite									
<b>Oberteile</b>										
mit Brandschutzglas	358					●	●	●	●	
mit Brandschutzpaneel	358						●	●		
mit Glas	359	●	●	●	●					
mit Stahlpaneel	358	●	●	●	●					
mit Lüftungsgitter	358	●	●	●	●					

	<b>H6 OD</b>		<b>H16G</b>		<b>H16 OD</b>		<b>H16S</b>	<b>HS75</b>	<b>STS</b>		<b>STU</b>	
	1-flg	2-flg	1-flg	2-flg	1-flg	2-flg	1-flg	1-flg	1-flg	2-flg	1-flg	2-flg
	●	●			●	●						
	●	●			●	●			●	●	●	●
									●	●	●	●
									●	●	●	●
									●	●	●	●

## DATENBLÄTTER

### Oberteile für 1- und 2-flüglige Stahlblechtüren

#### Produktbeschreibung Standard

#### Oberteil mit Branschutzpaneel

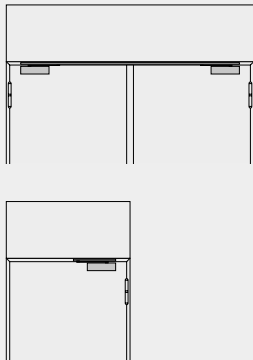

#### Lüftungslamellen

Stahl, durchstecksicher mit eingeschweißtem Lochblech

#### Oberfläche

gründiert (pulverbeschichtet), grau-weiß, in Anlehnung an RAL 9002,

#### Freier Querschnitt

ca. 35 %

#### Optional

Edelstahl-Lüftungsgitter beidseitig eingebaut, Edelstahl V2 A, 1.4301

Lüftungsgitter Standard (PVC)  
Weißaluminiumoptik, Edelstahloptik

Insektenschutzgewebe in Stahl und Edelstahl

Mit feststehenden Oberteilen können Sie die Türen für Ihr Objekt individuell raumhoch gestalten. Dank durchgehender Zargenprofile ergibt sich eine harmonische Türansicht.

#### Oberteil mit Brandschutzpaneel

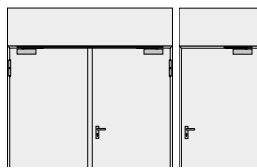

**Eignung** H3 OD, H3 OD RC2, STS/STU

Abmessungen (in mm)	H3 OD	H3 OD RC2	STS/STU
Oberteilhöhe min./max.	250 – 1000	250 – 1000	300 – 1000
Elementhöhe max.	3500	3500	3500
Türflügelhöhe max.	2500	2500	2800

#### Oberteil mit Lüftungsgitter



**Eignung** D65, D65 OD, STS/STU

Abmessungen (in mm)	D65, D65 OD	STS/STU
Oberteilhöhe min./max.	265 – 1000	300 – 1000
Elementhöhe max.	3500	3000
Türflügelhöhe max.	2500	2800

#### Oberteil mit Stahlpaneel

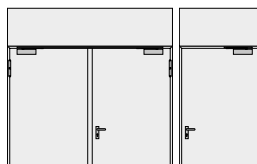

**Eignung** D65, D65 OD, STS/STU  
Auf Anfrage D65 OD RC2 und RC3

Abmessungen (in mm)	D65 OD, D65	D65 OD RC 2	D65 OD RC 3	STS/STU
Oberteilhöhe min./max.	250 – 1000	auf Anfrage	auf Anfrage	250 – 1000
Elementhöhe max.	3500			3300
Türflügelhöhe max.	2500			2800

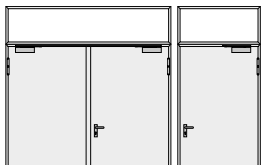

### Oberteil mit Brandschutzglas

	Eignung	H3 OD, H3 OD RC2, H6-1		
	Abmessungen (in mm)	H3 OD	H3 OD RC2	H6-1
Oberteilhöhe min./max.	250 – 1000	300 – 1000	250 – 1000	
Elementhöhe max.	3500	3500	3500	
Türflügelhöhe max.	2500	2500	2500	

### Oberteil mit Glas

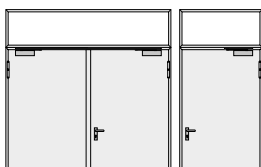
	Eignung	D65, D65 OD, STS/STU Auf Anfrage bei D65 OD RC2 und RC3			
	Glasart	VSG-Glas 6 mm Drahtglas 7 mm ESG 6 mm Draht-Spiegelglas 7 mm Stahlfaden-Verbundglas 6 mm Iso-Drahtglas/VSG 20 mm Iso-VSG-Glas 18 mm			
Abmessungen (in mm)	D65, D65 OD	D65 OD RC2	D65 OD RC3	STS/STU	
Oberteilhöhe min./max.	250 – 1000	auf Anfrage	auf Anfrage	300 – 1000	
Elementhöhe max.	3500			3300	
Türflügelhöhe max.	2500			2800	



Oberteile mit Zargen mit Befestigungsart „Diagonalbefestigung“ sind nicht möglich!

Antriebe sind bei Türen mit Oberteil sind nicht möglich.

Geben Sie bei der Bestellung bitte an, wenn der Einbau mit stumpfem Deckenanschluss erfolgen soll!



**Universitätsklinikum Schleswig-Holstein, Lübeck, Deutschland**

Stahl-Objekttüren STS30-2;

Automatik-Schiebetür AD100-1X, T30-Automatik-Schiebetür;

Aluminium-Rohrrahmentüren A/RS150, A/RS250, HE311, HE321, HE921

# ELEKTROBAUTEILE

---

## 14

<b>PRINZIPSKIZZE ELEKTROBAUTEILE AN 1-FLÜGLIGEN TÜREN</b>	<b>362</b>
<b>PRINZIPSKIZZE ELEKTROBAUTEILE AN 2-FLÜGLIGEN TÜREN</b>	<b>363</b>
<b>MONTAGETIPP</b>	<b>364</b>
<b>PRODUKTÜBERSICHT</b>	<b>366</b>
<b>DATENBLÄTTER</b>	<b>368</b>
Elektrobauteile	368

Grundsätzliche Informationen zu Elektrobauteilen finden Sie im Hörmann Technikhandbuch Band 1, Grundlagen.

## PRINZIPISKIZZE ELEKTROBAUTEILE AN 1-FLÜGLIGEN TÜREN



Abb. 11: Prinzipskizze mit beispielhafter Anordnung der E-Bauteile

- 1** Flexibles Leerrohr
- 2** Reedkontakt
- 3** Reedkontakt WK 3/WK 4
- 4** Blockschloss
- 5** E-Öffner/Riegelkontakt
- 6** elektr. SVP-Schloss, Motorschloss, Schloss mit Überwachung, Motor-/Elektrozylinder
- 7** Fluchttüröffner/Sperrelement
- 8** Verdeckter Kabelübergang
- 9** Kabelführung bei Türen mit Verglasung, Sockelhöhe max. 1100 mm

# PRINZIPIKIZZE ELEKTROBAUTEILE AN 2-FLÜGLIGEN TÜREN

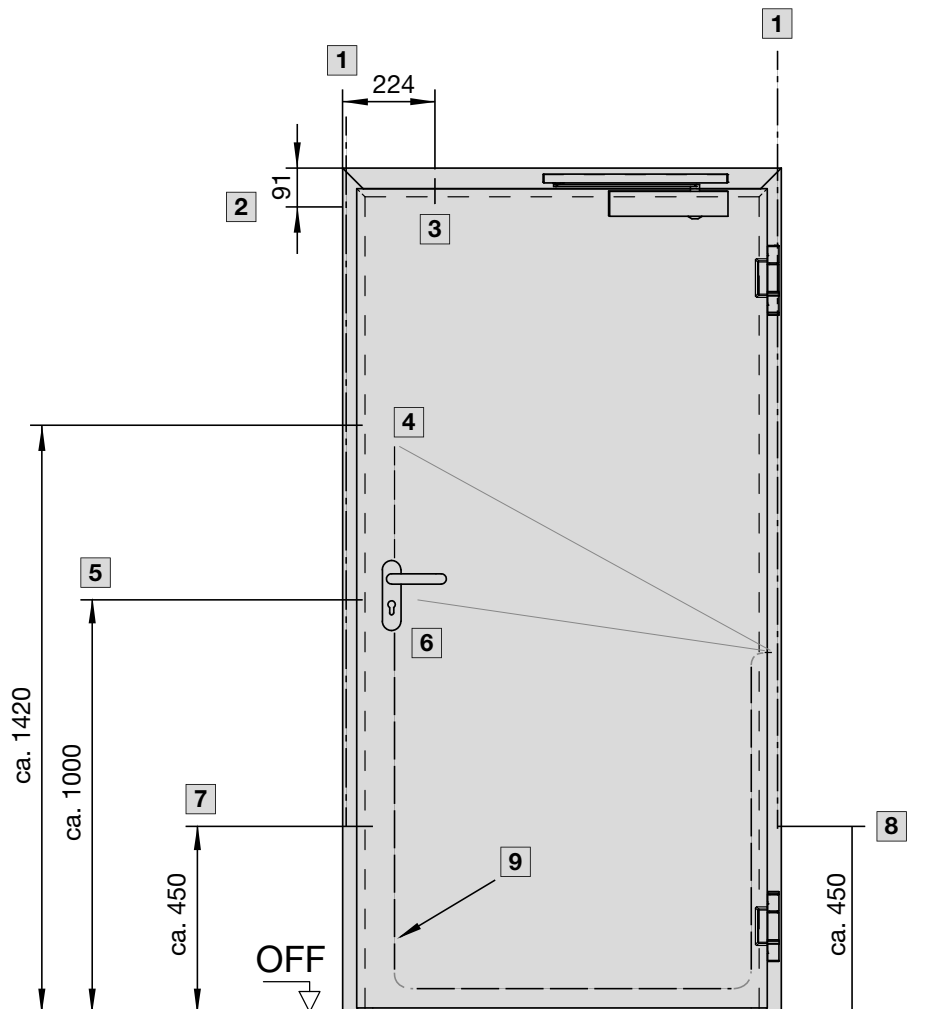

Abb. 12: Prinzipskizze mit beispielhafter Anordnung der E-Bauteile

- 1 Riegelkontakt (Standflügelverriegelung)
- 2 Reedkontakt (Standflügel)
- 3 Reedkontakt (Gangflügel)
- 4 Flexibles Leerrohr
- 5 Sperrelement oder Fluchttüröffner
- 6 Blockschloss
- 7 E-Öffner/Riegelkontakt
- 8 elektr. SVP-Schloss, Motorschloss, Schloss mit Überwachung, Motor-/Elektrozylinder
- 9 Verdeckter Kabelübergang
- 10 Kabelführung bei Türen mit Verglasung, Sockelhöhe max. 1100 mm

## MONTAGETIPP

### Elektrobauteile

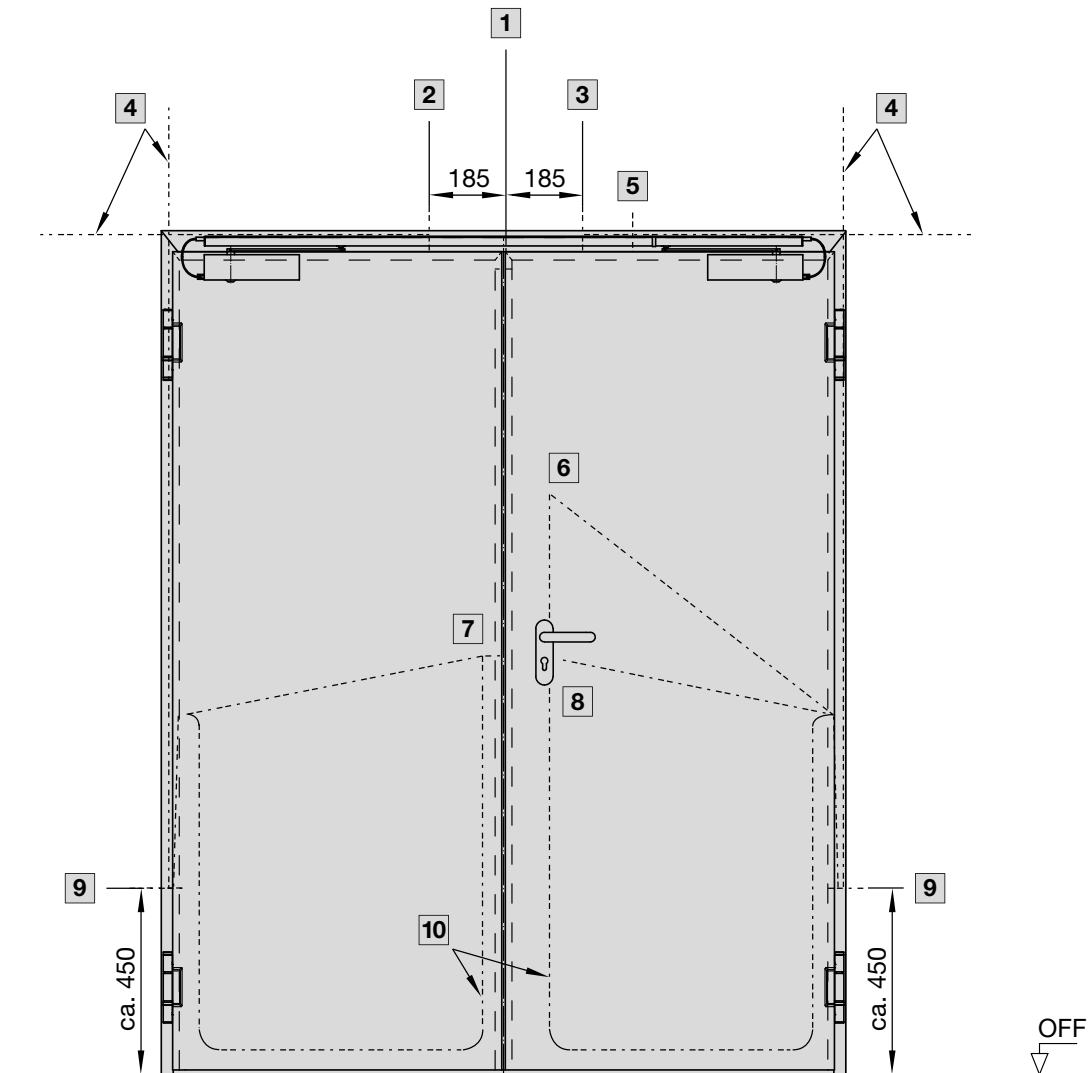

Abb. 13: Bei Türen mit Elektroausstattungen kann es aufgrund des Mauerschutzkasten erforderlich sein, bauseits das Statikprofil auszusparen. Zur Stabilisierung muss das Profil entsprechend verstärkt werden. Siehe Abbildung (Schnitt 2A oder 2B).

### Allgemeine Hinweise

- Bei Elementen mit Rauchschutzanforderungen muss die Baufuge zwischen Zarge und Baukörper beidseits dauerelastisch abgedichtet werden. Die Verwendung von speziellen Brandschutzsilikon ist hierzu nicht erforderlich.
- Als Schließmittel sind nur Türschließer nach EN 1154 zulässig

Weitere Informationen über den Einbau von Stahl-Feuerschutztüren in Montage-/Brandwände sind dem folgenden Seiten und den jeweiligen Planungs-, Einbau- und Wartungsanleitungen zu entnehmen, die allen Türelementen bei Lieferung beigelegt sind.

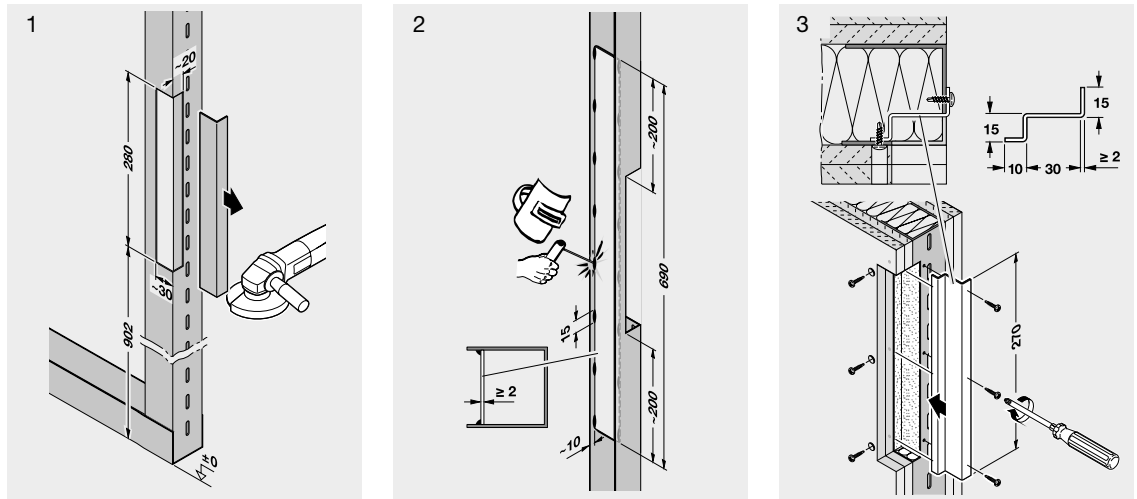

P 01

03



## PRODUKTÜBERSICHT

	Seite	D65		D65 OD		H3 OD		H3G	H3 VM	
		1-flg	2-flg	1-flg	2-flg	1-flg	2-flg	1-flg	2-flg	
<b>Elektroausstattungen</b>										
E-Öffner	368	●	●	●	●	●	●	●	●	
Öffnungsmelder	368	●	●	●	●	●	●	●	●	
Riegelkontakte	369	●	●	●	●	●	●	●	●	
Elektromagnetischen Sperrelemente	368	●	●	●	●	●	●	●	●	
Blockschlösser	369	●	●	●	●	●	●	●	●	
Fluchttüröffner	368	●	●	●	●	●	●	●	●	
Alarmdrahteinlage	369	●	●	●	●	●	●	●	●	

○ Option

● Standard

	Seite	KSI Thermo46	MZ Thermo46	MZ Thermo65	OIT 40	
		1-flg	1-flg	1-flg	1-flg 2-flg	
<b>Elektroausstattungen</b>						
E-Öffner	368	○	○	○	○	○
Öffnungsmelder / Reedkontakt	368	○	○	○		
Riegelkontakte	369			○		
Elektromagnetische Sperrelemente	368					
Blockschlösser	369					
Fluchttüröffner	368					
Alarmdrahteinlage	369					

○ Option

● Standard



<b>H6 OD</b>		<b>H16G</b>		<b>H16 OD</b>		<b>H16S</b>	<b>HS75</b>	<b>H16</b>	
1-flg	2-flg	1-flg	2-flg	1-flg	2-flg	1-flg	1-flg	1-flg	2-flg
●	●	●	●	●	●	●	●	●	
●	●	●	●	●	●	●	●		
●	●	●	●	●	●	●	●		
●	●		●	●	●	●	●		
●	●	●	●			●	●		
●	●	○	○			●	●		
●	●	●	●			●	●		

<b>STS</b>		<b>STU</b>		<b>ZK</b>	
1-flg	2-flg	1-flg	2-flg	1-flg	2-flg
●	●	●	●	○	○
●	●	●	●		
●	●	●	●		
●	●	●	●		
●	●	●	●		
●	●	●	●		
●	●	●	●		

## DATENBLÄTTER

## Elektrobauteile

## Produktbeschreibung Standard

## Elektrobauteile

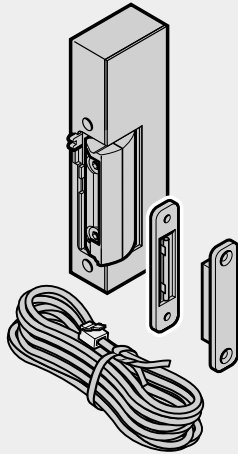

## Ausführungen

mit Gleichstrom und Wechselstrom  
oder nur mit Gleichstrom

Im Objekt werden Türanlagen häufig mit Alarmtechnik, Fluchtwegesicherung oder Zutrittskontrollen ausgestattet. Je nach Anforderung sind verschiedene Komponenten möglich.

## Fluchttüröffner

	Eignung	D65, D65 OD, H3G, H3 OD, H6 OD, H16 OD, H16 (78 mm), H16S, HS75, STS/STU
	Typ	<b>TV 500 mit Schließblech und Fallengegenstück im Türflügel</b>
	Spannung	12 V oder 24 V
	Abmessungen	23,5 × 134 × 39 mm
	Eignung	D65, D65 OD, H3G, H3 OD, H6 OD, H16 OD, H16 (78 mm), H16S, HS75, STS/STU
	Typ	<b>TV 500 DCW mit Schließblech und Fallengegenstück im Türflügel</b>
	Spannung	24 V
	Abmessungen	23,5 × 134 × 39 mm

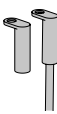

## Öffnungsmelder

	Eignung	D65, D65 VM, D65 OD, H3G, H3 OD, H3 VM, H6 OD, H16G, H16 OD, H16S, H16 (78 mm), HS75
	Modelle	Öffnungsmelder VDS Klasse B oder VDS Klasse C (Anschlusskabel 4 m)
	Abmessungen	11 × 12 × 48 mm
	Eignung	KSI Thermo46, MZ Thermo46, MZ Thermo65
	Modelle	Reedkontakt (Anschlusskabel 4 m)

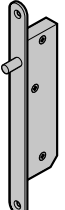
## Elektromechanische Sperrelemente

	Eignung	D65, D65 OD, H3G, H3 OD, H6 OD, H16 (78 mm), H16G-2, H16 OD, H16S, HS75, STS/STU
	Typ	<b>Typ 1/019030</b> <b>integrierter Öffnungsmelder Typ 2/019033</b> <b>integrierter Öffnungsmelder EAK 8320.0</b>

**Riegelschaltkontakte**

	Eignung	D65, D65 VM, D65 OD, H3G, H3 OD, H3 VM, H6 OD, H16G, H16 OD, H16S, HS75, STS/STU, MZ Thermo65
	Modelle	Riegelkontakt VDS-geprüft Klasse C
	Länge Anschlusskabel	6 m
	Eignung	MZ Thermo65
	Modelle	Riegelschaltkontakt für Hauptriegel Mittelschloss
	Länge Anschlusskabel	6 m

**Blockschlösser**

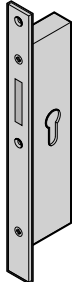
	Eignung	D65, D65 OD, H3G, H3 OD, H16S, HS75, STS/STU (nicht geeignet für Türen mit selbstverriegelnden Schlössern)
	<b>Typ</b>	<b>Honeywell Typen 22099, 22100, 22101, 22102, 22150, 22151, 22152, 22153</b> <b>Esser Typen 160629, 160630</b>
	Zubehör	mit Leerrohr und verdeckt liegendem Kabelübergang KÜ 370, max. Öffnungswinkel ca. 170°
	Dornmaß	65 mm (bei anderen Fabrikaten muss das Dornmaß mind. 60 mm betragen)

**Alarmdrahteinlage (Flächenschutz)**

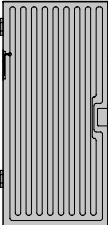
	Eignung	D65, D65 OD, H3G, H3 OD, H6, H16G-2, H16S, HS75, STS/STU
	Ausführung	Alarmdrahteinlage je Flügel mittig im Türblatt mit verdeckt liegendem Kabelübergang KÜ 370
	<b>Sicherung</b>	<b>gegen Durchstieg mit Alarmdrahtabstand bis 300 mm</b> <b>gegen Durchgriff mit Alarmdrahtabstand 40 mm</b> <b>gegen Durchgriff mit Werkzeugen mit Alarmdrahtabstand 10 mm</b>

**Sperrelemente**

Bei Türen mit Federband oder Türschließer und Sperrelemente Typ 1/019030 ist immer ein Öffnungsmelder (Reedkontakt) oder eine Verschlusskontrolle (Riegelkontakt) erforderlich.

**Sperrelemente**

Bei Fluchttüren ist eine vorherige Abstimmung mit den Baubehörden erforderlich!

## E-Öffner für Feuerschutztüren

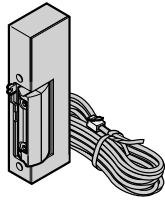

Eignung H3 OD, H3G, H6 OD, H16-1 OD, H16G-1 bis BRH 2874 mm, H16S, STS/STU

**Ausführung** **Feuerschutz**  
basierend auf Modell 143

Stromart Arbeitsstromprinzip  
Gleichstrom (DC)/Wechselstrom (AC)

Anschlusskabel 6 m

Modelle 12 – 24 V AC/DC  
12 – 24 V AC/DC RR, mit Rückmeldekontakt

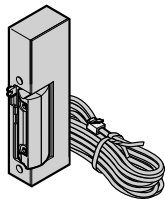

Eignung D65-1 mit Rauchschutz, D65 OD mit Rauchschutz, STS/STU

**Ausführung** **Rauchschutz**  
basierend auf Modell Basic

Stromart Arbeitsstromprinzip  
Gleichstrom (DC)/Wechselstrom (AC)

Anschlusskabel 6 m

Modelle 12 – 24 V AC/DC Smoke lucky strike  
12 – 24 V AC/DC RR Smoke lucky strike, mit Rückmeldekontakt

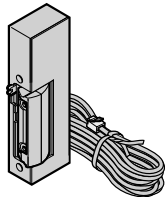

Eignung D65-1, D65-2 ohne Vollpanikfunktion, D65 OD, HS75

**Ausführung** **Mehrzweck**  
basierend auf Modell Basic

Stromart Arbeitsstromprinzip oder Ruhestromprinzip  
Gleichstrom (DC)/Wechselstrom (AC)

Anschlusskabel 6 m

Modelle  
mit Wechselstrom  
(AC) und Gleichstrom  
(DC) 6 – 12 V AC/DC  
6 – 12 V AC/DC E, mit mechanischer Entriegelung  
6 – 12 V AC/DC RR, mit Rückmeldekontakt  
12 – 24 V AC/DC lucky strike (inklusive GL-Modul)  
12 – 24 V AC/DC RR lucky strike (inklusive GL-Modul)

Modelle nur mit  
Gleichstrom (DC) 12 V DC, Safe  
12 V DC, Safe RR, mit Rückmeldekontakt  
24 V DC, Safe  
24 V DC, Safe RR, mit Rückmeldekontakt

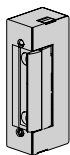

Eignung MZ Thermo46, KSI Thermo46, ZK, OIT 40

**Ausführung** **Mehrzweck**

Stromart Arbeitsstromprinzip  
Gleichstrom (DC)/Wechselstrom (AC)

Anschlusskabel bauseits

Modelle 6 – 24 V AC/DC

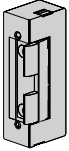
	Eignung	MZ Thermo65
	<b>Ausführung</b>	<b>Mehrzweck</b>
	Stromart	Arbeitsstromprinzip Gleichstrom (DC)/Wechselstrom (AC)
	Anschlusskabel	bauseits
	Modelle	10 – 24 V AC/DC

**E-Öffner und Verschlusskontrolle für Türen mit Vollpanik**

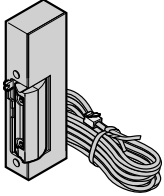
	Eignung	D65-2 OD, H3-2 OD, H6-2, H16-2
	<b>Ausführung</b>	<b>Feuerschutz und Mehrzweck</b> basierend auf Modell 143
	Stromart	Arbeitsstromprinzip Gleichstrom (DC)/Wechselstrom (AC)
	Anschlusskabel	6 m
	Modelle	12 – 24 V AC/DC, elektrische Entriegelung 12 – 24 V AC/DC, elektrische Entriegelung, mit Rückmeldekontakt 12 – 24 V AC/DC, elektrische Entriegelung, mit Riegelkontakt 12 – 24 V AC/DC, elektrische Entriegelung, mit Rückmeldekontakt und Riegelkontakt

**E-Öffner**

(nicht für H6-2, H16-2, D65-2 mit Vollpanikfunktion, H3-2 OD ohne Vollpanikfunktion, nicht möglich bei selbstverriegelnden Schlössern):

Werkseitig eingebaut bei 1-flg. Türen in der Zarge, bei 2-flg. Türen im Standflügel. Bei 2-flg. Türen inkl. Schließblech, Leerrohr und verdecktem Kabelübergang KÜ 370 (bezogen auf Türtyp und Ausstattung auch mit KÜ 260)

**E-Öffner**

für H3-2 OD, H16-2 OD mit Vollpanikfunktion, H6-2, H16-2, D65-2 mit Vollpanikfunktion:

Bei 2-flg. Türen im Paniktreibriegelschloss eingebaut mit Leerrohr und verdecktem Kabelübergang KÜ 370 (bezogen auf Türtyp und Ausstattung auch mit KÜ 260)

**Obentürschließer bei E-Öffner**

elektrische Türöffner dürfen bei Feuerschutz Türen nur in Verbindung mit einem Obentürschließer verwendet werden.



上海银行  
Bank of Shanghai

Upperhill-Komplex, Shenzhen, China  
beplante Brandschutztüren HC, Sectionaltore LPU 40

# SCHLIESSBLECHE

---

15

Flächenbündiges Edelstahl-Schließblech mit Kantenschutz

374

**PRODUKTÜBERSICHT**

**375**

**DATENBLÄTTER**

**376**

Schließbleche

376

Grundsätzliche Informationen zu Schließblechen finden Sie im Hörmann Technikhandbuch Band 1, Grundwissen Türen.

## Flächenbündiges Edelstahl-Schließblech mit Kantenschutz

---

Stahl- und Edelstahlblechtüren sind optional mit einem flächenbündigen Schließblech aus Edelstahl inkl. Kantenschutz ausgestattet. Dieses schützt die Grundierung oder Beschichtung wirkungsvoll. Bei Türen, die für einen E-Öffner vorgerichtet sind, enthalten die Türen ein Schließblech mit modellhaftem E-Öffner, der später gegen einen originalen E-Öffner ausgetauscht werden kann. Über ein Leerrohr in der Zarge kann dieser einfach angeschlossen werden.

Durch die optionale Fallenjustierung kann die Schlossfalle optimal eingestellt werden. Alle Türen ohne werkseitige Schließbleche sind serienmäßig mit einem Kantenschutz aus hochwertigem Kunststoff ausgestattet. Dieser schützt die Grundierung oder bauseitige Lackierung wirkungsvoll. Zusätzlich schließt die Tür leiser.

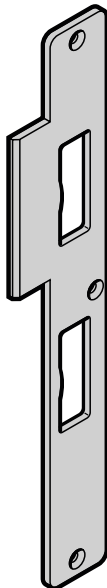



## PRODUKTÜBERSICHT

	<b>D65</b>		<b>D65 OD</b>		<b>H3G</b>	<b>H3 OD</b>		<b>H3 VM</b>
	1-flg	2-flg	1-flg	2-flg	1-flg	1-flg	2-flg	2-flg
<b>Schließbleche</b>								
vorgerichtet für E-Öffner und Riegelkontakt	●		●		●	●	●	●
vorgerichtet für Riegelkontakt	●		●		●	●	●	●
für nachträglichen Einbau E-Öffner	●		●		●	●		●
Schließgeräuschkämpfer	●		●	●	●	●	●	●

	<b>H6 OD</b>		<b>H8-5</b>	<b>H16G</b>		<b>H16 OD</b>	
	1-flg	2-flg	1-flg	1-flg	2-flg	1-flg	2-flg
<b>Schließbleche</b>							
vorgerichtet für E-Öffner und Riegelkontakt	●			●		●	
vorgerichtet für Riegelkontakt	●			●		●	
für nachträglichen Einbau E-Öffner	●			●		●	
Schließgeräuschkämpfer	●	●		●	●	●	●

	<b>H16S</b>	<b>HS75</b>	<b>STS</b>		<b>STU</b>	
	1-flg	1-flg	1-flg	2-flg	1-flg	2-flg
<b>Schließbleche</b>						
vorgerichtet für E-Öffner und Riegelkontakt	●	●	●	●	●	●
vorgerichtet für Riegelkontakt	●	●	●	●	●	●
für nachträglichen Einbau E-Öffner	●	●	●	●	●	●
Schließgeräuschkämpfer	●	●	●	●	●	●

## DATENBLÄTTER

## Schließbleche

## Standard Schließblech



**DIN**  
links- oder rechts

**Montage**  
An der Zarge oder  
bei 2-flg. Türen am Standflügel

**Oberfläche**  
Edelstahl

Türen sind optional mit einem flächenbündig verstellbaren Schließblech aus Edelstahl inklusive Kantenschutz ausgestattet.





Das Schließblech schützt die Grundierung oder Beschichtung wirkungsvoll, da die Schlossfalle über das Schließblech in die Zarge eingleitet.

Türen, die für einen E-Öffner vorbereitet sind, werden mit einem Schließblech mit modellhaftem E-Öffner ausgerüstet, der später gegen einen originalen E-Öffner ausgetauscht werden kann.

## Zargenschließblech für 1-flügelige Türen oder nur am Gangflügel

	Eignung	H3 OD, H3G, H6 OD, H16 OD, H16G, HS75, H16 S, D65 OD, D65
	<b>Elektrische Anbauteile</b>	<b>vorgereitet für E-Öffner und Riegelkontakt</b>
	Montage	an Zarge
	Zargenfalztiefe	56 mm oder 66 mm
	Eignung	H3 OD, H3G, H6 OD, H16 OD, H16G, HS75, H16 S, D65 OD, D65, D65 VM, STS/STU
	<b>Elektrische Anbauteile</b>	<b>ohne</b>
	Montage	an Zarge mit Fallenjustierverstellung
	Zargenfalztiefe	56 mm oder 66 mm
	Eignung	H3 OD, H3G, H6 OD, H16 OD, H16G, HS75, H16 S, D65 OD, D65
	<b>Elektrische Anbauteile</b>	<b>vorgereitet für Riegelkontakt</b>
	Montage	an Zarge
	Zargenfalztiefe	56 mm oder 66 mm
	Eignung	H3 OD, H3G, H6 OD, H16 OD, H16G, HS75, H16 S, D65 OD, D65
	<b>Elektrische Anbauteile</b>	<b>für den nachträglichen Einbau eines E-Öffners</b>
	Montage	an Zarge
	Zargenfalztiefe	56 mm oder 66 mm
	Oberfläche	Edelstahl

**Zargenschließblech für 2-flügelige Türen**

	Eignung	H3-2 OD Dünn- und Dickfalz
	<b>Elektrische Anbauteile</b>	<b>vorgerichtet für Riegelkontakt</b>
	Montage	an Standflügel
	Zargenfalztiefe	56 mm oder 66 mm
	Oberfläche	Edelstahl
	Eignung	H3-2 OD Dünn- und Dickfalz, STS/STU
	<b>Elektrische Anbauteile</b>	<b>vorgerichtet für E-Öffner und Riegelkontakt</b>
	Montage	an Standflügel mit Fallenjustierverstellung
	Zargenfalztiefe	56 mm oder 66 mm
	Oberfläche	Edelstahl
	Eignung	H3-2 OD Dünn- und Dickfalz
	<b>Elektrische Anbauteile</b>	<b>vorgerichtet für E-Öffner und Riegelkontakt</b>
	Montage	an Standflügel
	Zargenfalztiefe	56 mm oder 66 mm
	Oberfläche	Edelstahl
	Eignung	H3-2 OD Dünn- und Dickfalz
	<b>Elektrische Anbauteile</b>	<b>für den nachträglichen Einbau eines E-Öffners</b>
	Montage	an Standflügel
	Zargenfalztiefe	56 mm oder 66 mm
	Oberfläche	Edelstahl

**Schließgeräuschkämpfer**

	Eignung	H3 OD, H3G, H6 OD, H16 OD, H16 (78 mm), H16G, HS75, H16 S, D65 VM, D65 OD, D65
	Montage	an Falle und Riegel
	Zargenfalztiefe	56 mm oder 66 mm
	Oberfläche	Kunststoff



**Spiegel Hochhaus, Hamburg, Deutschland**

Feuerschutz-Objekttüren H3-1, H3-2, H16-1, STS 30-1, STS 30-2;  
Feuerschutz-Aluminium-Rohrrahmentüren HE 311, HE 321, HE 911;  
Rauchschutz-Aluminium-Rohrrahmentüren A/RS 150,

# TÜRSTOPPER

---

16

**DATENBLATT**

Türstopper für Boden- und Wandmontage

**380**

380

## DATENBLATT

## Türstopper für Boden- und Wandmontage

## Produktbeschreibung Standard

## Türstopper BS 65

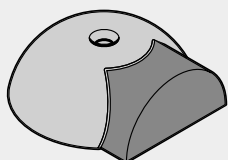

## Abmessungen

Ø 65 mm × 22 mm

## Montage

Bodenmontage

## Oberfläche

Edelstahl, matt gebürstet

Türstopper sind bei Hörmann sowohl für Bodenmontage, als auch für Wandmontage erhältlich.

## Türstopper für Bodenmontage

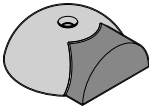
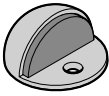
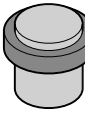
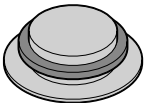
Eignung	D65 OD, D65, D65 VM, H3G, H3 OD, H3 VM, H6 OD, H8-5, H16G, H16 OD, H16S, HS75, STS/STU, MZ Thermo46, MZ Thermo65, OIT 40, ZK	
	Typ	BS 65
	Abmessungen	Ø 65 mm × 22 mm
	Oberfläche	Edelstahl, matt gebürstet
	Typ	BS 44
	Abmessungen	Ø 44 mm × 25 mm
	Oberfläche	Edelstahl, matt gebürstet
	Typ	BS 45
	Abmessungen	Ø 45 mm × 40 mm
	Oberfläche	Edelstahl, matt gebürstet
	Typ	BS 55
	Abmessungen	Ø 55 mm × 15 mm
	Oberfläche	Edelstahl, matt gebürstet

## Türstopper für Wandmontage

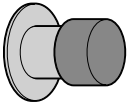
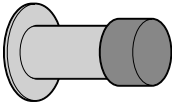
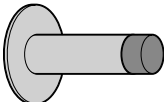
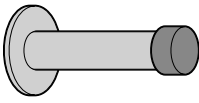
Eignung	D65 OD, D65, D65 VM, H3G, H3 OD, H3 VM, H6 OD, H8-5, H16G, H16 OD, H16S, HS75, STS/STU, MZ Thermo46, MZ Thermo65, OIT 40, ZK	
	Typ	WS 46
	Abmessungen	Ø 33 mm/Ø 49 mm × 46 mm
	Oberfläche	Edelstahl, matt gebürstet
	Typ	WS 76
	Abmessungen	Ø 33 mm/Ø 49 mm × 76 mm
	Oberfläche	Edelstahl, matt gebürstet
	Typ	WS 82
	Abmessungen	Ø 19 mm/Ø 50 mm × 82 mm
	Oberfläche	Edelstahl, matt gebürstet
	Typ	WS 96
	Abmessungen	Ø 24 mm/Ø 45 mm × 96 mm
	Oberfläche	Edelstahl, matt gebürstet

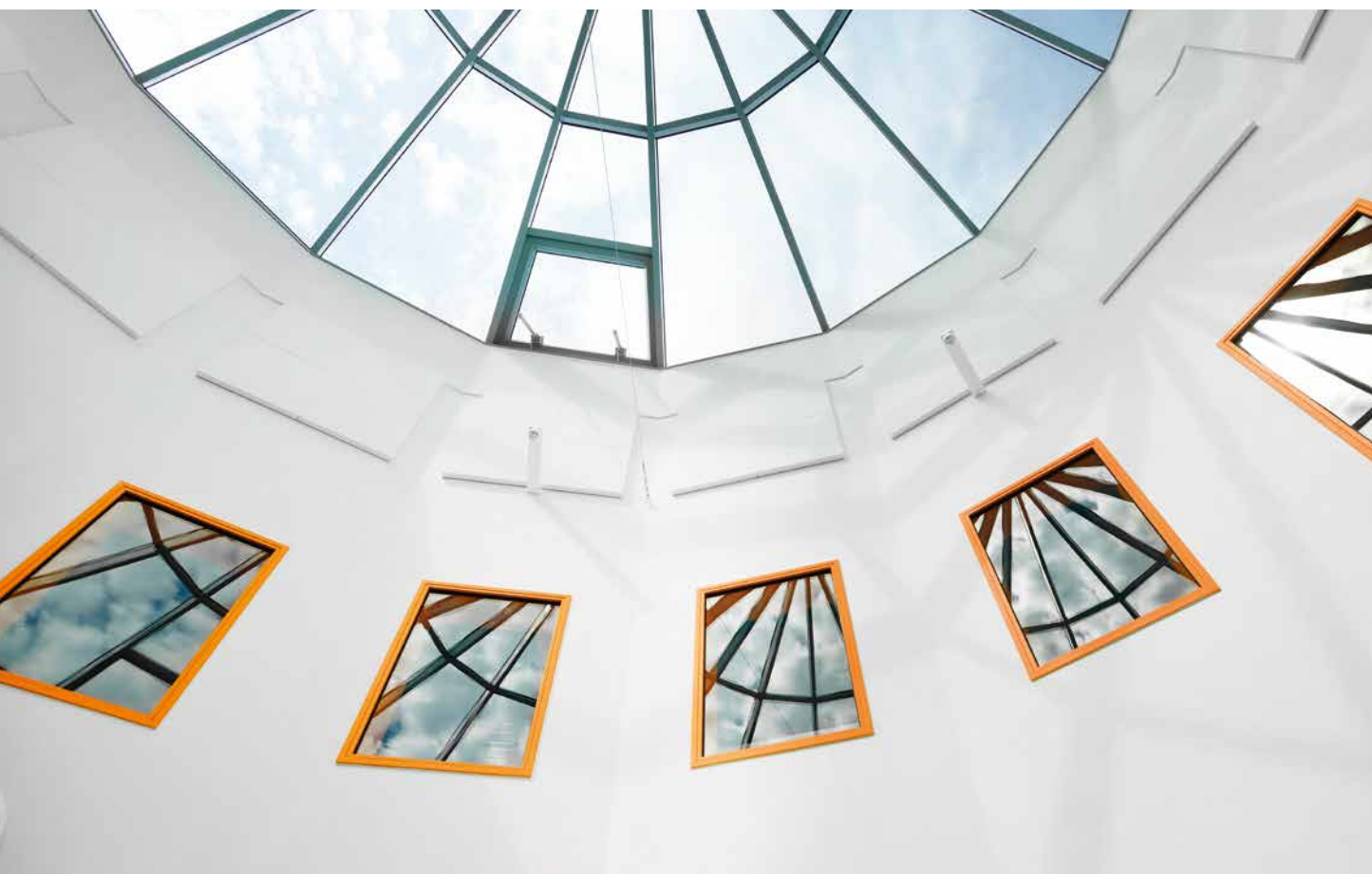



**Labels 2, Berlin, Deutschland**

Feuerschutz-Objekttüren H3, H3D, STS 30, STS 90;  
Stahlblech-Mehrzwecktüren D55-1, ZK;  
Zargen aus Stahl



# INDEX

---

17

INDEX

384

## INDEX

**A**

Absenkbare Bodendichtung 266  
 Alarmdrahteinlage 369  
 Anschlagsschiene mit Dichtung 267  
 aufgesetzte Anschlagsschiene mit Dichtung 267  
 Auflaufdichtung 267  
 Auslösetaster 306  
 Außentüren  
 Bauseitige Nachrüstung von Obertürschließern 283  
 Verglasung 320

**B**

Beschreibungen der Türtypen 10  
 D65 OD 10  
 D65 und D65 VM 10  
 H3G 11  
 H3 oD 11  
 H3 VM 11  
 H6 OD 11  
 H8-5 12  
 H16 (78 mm) 12  
 H16 G 12  
 H16 OD 12  
 H16 S 12  
 HS 75 13  
 KSI 40-1 13  
 KSI Thermo46 13  
 MZ 13  
 MZ Thermo46 14  
 MZ Thermo65 14  
 OIT 40 14  
 Stahl-Objektüren OD 10  
 STS / STU 14  
 ZK 14  
 Blockschloss 369  
 Bodentürabschlüsse 270  
 Bodentürabschlüsse in größerer Höhe 274  
 Brandmelder 313  
 Brandschutzglas 328  
 Brandschutz-Lüftungsgitter 343  
 Brandschutzpaneel 358

**D**

Dornmaß 244  
 Drehflügelantriebe  
 Ausstattung der Tür 294  
 HDO 200 298  
 HDO 200 IS 300  
 HDO 300 302  
 HDO 300 IS 304  
 Montagemöglichkeiten 295  
 Zubehör 306  
 Drücker  
 Drückerformen 212  
 Drückergarnituren 214  
 Drückergriff nach EN 179 230  
 Druckstangen nach EN 1125 229  
 Knopfformen 213  
 Schildformen 213  
 Schutzbeschläge 224  
 Sicherheits-Wechselgarnituren 226  
 Stangengriffe nach EN 1125 228  
 Wechselgarnituren 220  
 Zylinderlochung 213

**E**

Einbausituation 21  
 Außentüren 21  
 Zulässige Wände und Wanddicken 22  
 Elektrische Feststellungen 280  
 Elektrobauteile  
 Montagetipp 364  
 Prinzipskizze 362  
 Elektrohydraulische Feststellung 280  
 Elektromechanische Feststellung 281  
 Endanschlag 279  
 E-Öffner 370

**F**

Falle 244  
 Falzbreite 116  
 Falztiefe 116  
 Falztreibriegel 263  
 Feststellanlage 312  
 Hörmann FSA-Basis 312  
 Feststellung mit Haftmagnet 281  
 Feuerschutztüren  
 H3-1 OD 40  
 H3-2 OD 42  
 H3-2 VM 44  
 H3G-1 38  
 H6-1 OD 46  
 H6-2 OD 48  
 H8-5 50  
 H16-1 (78 mm) 54  
 H16-1 OD 58  
 H16-2 OD 60  
 H16G-1 52  
 H16G-2 56  
 STS/STU EI230-1, Edelstahl 82  
 STS/STU EI230-1, Stahl 84  
 STS/STU EI230-2, Edelstahl 86  
 STS/STU EI230-2, Stahl 88  
 STS/STU EI290-1, Edelstahl 90  
 STS/STU EI290-1, Stahl 92  
 STS/STU EI290-2, Edelstahl 94  
 STS/STU EI290-2, Stahl 96  
 STS/STU MZ-1, Edelstahl 98  
 STS/STU MZ-1, Stahl 100  
 STS/STU MZ-2, Edelstahl 102  
 Feuerschutztüren in besonderen Einbausituationen 274  
 Flächenbündiges Schließblech 374  
 Flächentaster 306  
 Flatscan 306  
 Fluchttüröffner 368  
 Freilauffunktion 280

- G**  
 Glas  
 Brandschutzglas 328  
 Drahtglas 334  
 ESG Klar 334  
 ISO Drahtglas 335  
 ISO VSG Glas 334  
 Promaglas 335  
 VSG Glas 334
- H**  
 Haftmagnete 314  
 HDO 200 298  
 HDO 200 IS 300  
 HDO 300 302  
 HDO 300 IS 304  
 Hörmann FSA-Basis 312
- I**  
 Innentüren  
 OIT 40-1 78  
 OIT 40-2 80  
 ZK-1 106  
 ZK-2 108
- K**  
 Knopf  
 Knopftypen 213
- L**  
 Lüftungsgitter  
 Ausführungsarten 342  
 Brandschutz-Lüftungsgitter 343  
 Einschränkungen 343  
 Lüftungsgitter im Oberteil 358  
 Lüftungsgitter im Türblatt 346  
 Lüftungsgitter in der Wand 350
- M**  
 Maßbezüge 118  
 Blockzargen 122  
 Eck- und Ergänzungszargen 118  
 Eckzargen 118  
 Lichte Durchgangsbreiten 124  
 Maße  
 Baurichtmaß 16  
 Lichtes Zargenfalzmaß 16  
 Lichtes Zargenmaß 16  
 Lichte Wandöffnung 16  
 Öffnungsmaß 15  
 Türblattaußenmaß (Türdeckelmaß)  
 17  
 Türkastenmaß 17  
 Zargenaußenmaßbreite/-höhe 16  
 Maulweitenkante 116
- Mehrfachverriegelungen 258  
 Mehrfachverriegelungen mit Panik-  
 funktion 260  
 Mehrzwecktüren  
 D65-1 30  
 D65-1 OD 32  
 D65-2 36  
 D65-2 OD 34  
 D65-2 VM 36  
 MZ-1 70  
 MZ-1 Edelstahl 98  
 MZ-2 72  
 MZ Thermo46 74  
 MZ Thermo65 76  
 STS/STU MZ-1, Edelstahl 98  
 STS/STU MZ-1, Stahl 100  
 STS/STU MZ-2, Edelstahl 102  
 STS/STU MZ-2, Stahl 104
- N**  
 Nuss 244
- O**  
 Oberflächen 18  
 Türblatt in Dekoroberfläche 19  
 Türblatt und Zarge in Ausführung  
 Edelstahl 20  
 Türblatt und Zarge in Ausführung  
 RAL nach Wahl, NCS-, CH-  
 oder DB-Farben 19  
 Türblatt und Zarge in Pulvergrund-  
 beschichtung 19  
 Türblatt und Zarge in verzinkter  
 Ausführung 18
- Oberteil  
 Ausführungsarten 354  
 Datenblätter 358  
 Öffnungsdämpfung 279  
 Öffnungsmelder 368
- P**  
 Profilaußenmaß 116  
 Profilzylinder 244  
 Blindzylinder 241  
 Halbzylinder 241  
 Knaufzylinder 241  
 Profildoppelzylinder 240  
 Rundzylinder 241  
 Schlosssitz 238  
 Zylinderabdeckung 213  
 Zylinderlänge, Ermittlung 237
- R**  
 Riegel 244  
 Riegelschaltkontakt 369  
 Rosetten 244
- S**  
 Schallschutztüren  
 D65-1 OD 32  
 D65-2 OD 34  
 H3-1 OD 40  
 H3-2 OD 42  
 H6-1 OD 46  
 H6-2 OD 48  
 H16-1 OD 58  
 H16-2 OD 60  
 H16S 62  
 HS75 64  
 OIT 40-1 78  
 STS/STU EI230-1, Edelstahl 82  
 STS/STU EI230-1, Stahl 84  
 STS/STU EI230-2, Edelstahl 86  
 STS/STU EI230-2, Stahl 88  
 STS/STU EI290-1, Edelstahl 90  
 STS/STU EI290-1, Stahl 92  
 STS/STU EI290-2, Edelstahl 94  
 STS/STU EI290-2, Stahl 96  
 STS/STU MZ-1, Edelstahl 98  
 STS/STU MZ-1, Stahl 100  
 STS/STU MZ-2, Edelstahl 102  
 STS/STU MZ-2, Stahl 104
- Schild  
 Blindschild 213  
 Kurzschild 213  
 Schließblech 376  
 Schließfolgeregelung 280  
 Schließgeschwindigkeit 279  
 Schließkraft 279  
 Schließzeitverzögerung 280  
 Schlösser  
 Einsteckschlösser 248  
 Mehrfachverriegelungen 258  
 Mehrfachverriegelungen mit Panik-  
 funktion 260  
 Panikschlösser 250  
 Schlossabmessungen 244  
 Selbstverriegelnde Panikschlösser  
 254  
 Standflügelverriegelung 263  
 Schlosskasten 244  
 Sicherheitstüren  
 D65-1 OD 32  
 D65-2 OD 34  
 H3-1 OD 40  
 H3-2 OD 42  
 H6-1 OD 46  
 H6-2 OD 48  
 H16-1 OD 58  
 H16-2 OD 60  
 HS75 64  
 KSI 40-1 66  
 KSI Thermo46 68

OIT 40-1 78  
 STS/STU EI230-1, Edelstahl 82  
 STS/STU EI230-1, Stahl 84  
 STS/STU EI230-2, Edelstahl 86  
 STS/STU EI230-2, Stahl 88  
 STS/STU EI290-1, Edelstahl 90  
 STS/STU EI290-1, Stahl 92  
 STS/STU EI290-2, Edelstahl 94  
 STS/STU EI290-2, Stahl 96  
 STS/STU MZ-1, Edelstahl 98  
 STS/STU MZ-1, Stahl 100  
 STS/STU MZ-2, Edelstahl 102  
 STS/STU MZ-2, Stahl 104  
 Sicherungssensor 306  
 Stahlpaneel 358  
 Standardverglasungen 318  
 Standflügelverriegelung 263  
 Stulp 244  
 Stulpbreite 244  
 Stulplänge 244

**T**

Türabschlüsse

- Absenkbare Bodendichtungen 270
- Aluminium-Abschlussprofile 271
- Aluminium-/Kunststoffschwelle  
272
- Anschlagschiene mit Dichtung 271
- Erläuterungen
  - absenkbare Bodendichtung 266
  - Anschlagschiene mit Dichtung  
267
  - aufgesetzte Anschlagschiene mit  
Dichtung 267
  - Auflaufdichtung 267
- Türhaftmagnet 314
- Türschild 244
- Türschließer
  - bauseitige Nachrüstung 283
  - Bündigkeit 283
  - Grundlagen 278
  - Montagemöglichkeiten 282
  - Türschließer mit Gestänge 286
  - Türschließer mit Gleitschiene 288
  - Türschließer mit integrierter Gleit-  
schiene 290
- Türstopper 380

**V**

Verglasung
 

- Abmessungen
  - Brandschutz-Normverglasung 330
  - Brandschutzverglasung nach Wahl  
332
  - Mehrzweck-Normverglasung 336
  - Mehrzweckverglasung nach Wahl  
338
- Verglasungsbilder 318
- Verglasungsrahmen 322
- Verschlusskontrolle 371

**Z**

Zargen 116
 

- Befestigungspunkte 117
- Befestigungsreihenfolge 117
- Blockzargen 168
- DryFix-Zargen 148
- Eckzargen 130
- Falzbreite 116
- Falztiefe 116
- Grundlagen 116
- Maulweitenkante 116
- Paneelwandzarge 204
- Profilaußenmaß 116
- Ständerwerkszargen 196
- Umfassungszargen 150
- Vorsatzzargen 205
- Zargenspiegelbreite 116
- Zargenspiegelbreite 116



Vorliegende Unterlage sowie Gestaltung und Layout sind Eigentum der Hörmann KG Verkaufsgesellschaft. Urheberrechtlich geschützt.

Alle Rechte bleiben vorbehalten, insbesondere Nachdruck, Fotokopie, Übersetzung oder sonstige Reproduktion. Weitergabe an Dritte, auch auszugsweise, nur mit unserer vorherigen schriftlichen Zustimmung.

Technische Weiterentwicklungen und Innovationen sind auch zukünftig gefordert, Konstruktionsänderungen müssen wir uns deshalb vorbehalten.

Trotz größter Sorgfalt kann für Druckfehler oder Irrtümer keine Gewähr übernommen werden. Hörmann geht hierbei keinerlei Verpflichtungen ein.

Für objektbezogene Sonderkonstruktionen und Anschlüsse, die nicht in unseren bauaufsichtlichen Zulassungen enthalten sind, kann eine Zustimmung im Einzelfall beantragt werden.

Im Handbuch finden Sie ausführliche, produktbezogene technische Hinweise und Informationen.

Alle Angaben und Darstellungen dienen nur der Information und unterliegen nicht dem Änderungsdienst.



**Hörmann KG Verkaufsgesellschaft**

Upheider Weg 94–98

33803 Steinhagen

Deutschland

[info@hoermann.de](mailto:info@hoermann.de)

[www.hoermann.de](http://www.hoermann.de)